

Hydro

 **PRODUTIVA25**

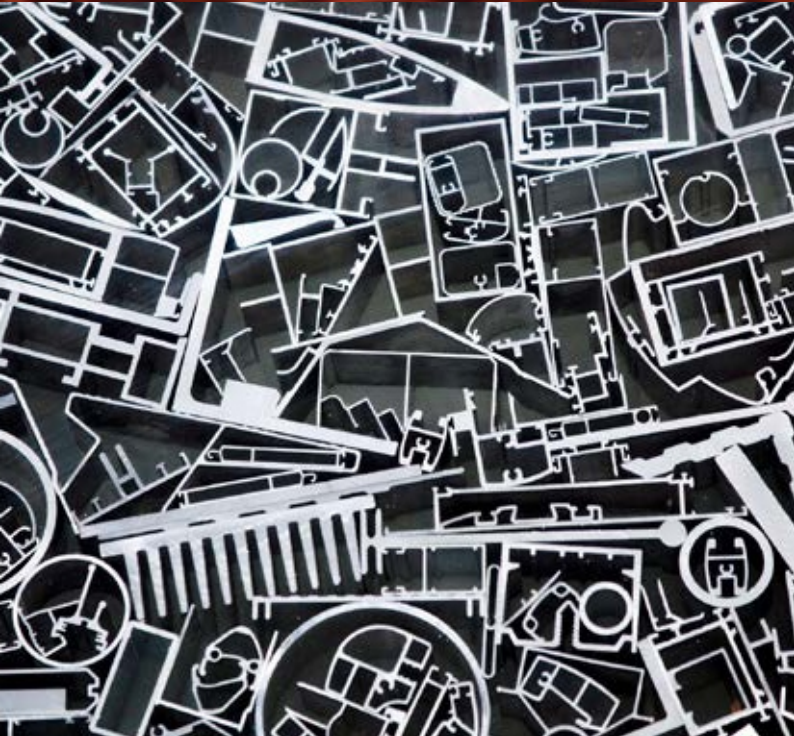



Hydro – A empresa de energia e alumínio

A Hydro é uma líder industrial que constrói negócios e parcerias para um futuro mais sustentável. Desenvolvemos indústrias que fazem a diferença para as pessoas e para a sociedade. Desde 1905, a Hydro transforma recursos naturais em produtos e negócios relevantes para as pessoas, criando um local de trabalho seguro e protegido para nossos 31.000 empregados*, em mais de 140 unidades, em 40 países. Hoje, possuímos e operamos vários negócios, além de investirmos em indústrias sustentáveis.

A Hydro, por meio de seus negócios, está presente em uma ampla gama de segmentos do mercado de alumínio, energia, reciclagem de metais, energias renováveis e baterias, oferecendo conhecimentos e competências únicas.

A Hydro está comprometida em liderar o setor na criação de um futuro mais sustentável, criando sociedades mais viáveis ao desenvolver recursos naturais em produtos e soluções de maneiras inovadoras e eficientes.

*Informação referente a data de fechamento do material.

Hydro Bauxita & Alumina

A Hydro Bauxita & Alumina inclui uma das maiores minas de bauxita do mundo e a maior refinaria de alumina fora da China, ambas no Brasil, representando dois elos importantes na cadeia de produção do nosso alumínio. Nossos mais de 4.000 empregados* trabalham nos escritórios do Brasil, na mina de Paragominas e na refinaria de alumina em Barcarena, no norte do país. Além disso, comercializamos alumina para clientes externos.

Hydro Energia

A Hydro Energia tem mais de 100 anos de experiência em energia hidrelétrica, sendo uma das três maiores operadoras de produção de energia na Noruega e empregando 200 pessoas*. Além disso, estamos envolvidos com energia eólica na Noruega e temos uma participação importante no mercado de energia na região nórdica e no Brasil.



Hydro Extrusão

A Hydro Extrusão é uma empresa líder mundial em extrusão de alumínio, com cerca de 100 unidades de produção, em 40 países, e empregando 20.000 pessoas. Por meio de uma combinação exclusiva de

experiência local, rede global e recursos de P&D incomparáveis, podemos oferecer desde perfis padronizados até desenvolvimento e fabricação avançados para a maioria das indústrias.



Portfólio Hydro

Para todos os tipos e padrões de obras.

<p>Linhas Comerciais</p>	<p>ECO  ² FAÇADE</p> <p>UNIT</p> <p>CITTÀ</p> <p>ELEGANCE MIRROR</p>
<p>Linhas Residenciais</p>	<p>SKYLINE</p> <p>INOV A</p> <p>UNICA</p> <p>GOLD Slim</p> <p>PRODUTIVA25</p> <p>MASTER</p> <p>NOVA GOLD</p>
<p>Complementos de Arquitetura</p>	<p>ESPLENDOOR</p> <p>MIRANTE</p> <p>UNIVERSAL VARANDA E GRADIL</p> <p>UNIVERSAL PORTÃO E GRADE</p>



 **PRODUTIVA25**

Linha Produtiva 25

- Competitividade: Facilidade na montagem, leveza e design contemporâneo;
- Componentes exclusivos, desenvolvidos e patenteados pela Hydro;
- Único sistema do segmento que oferece, tipologias coladas e encaixilhadas na bitola 25;
- Montagem otimizada, com redução de perfis e operações de usinagem;
- Opção de marco telescópico

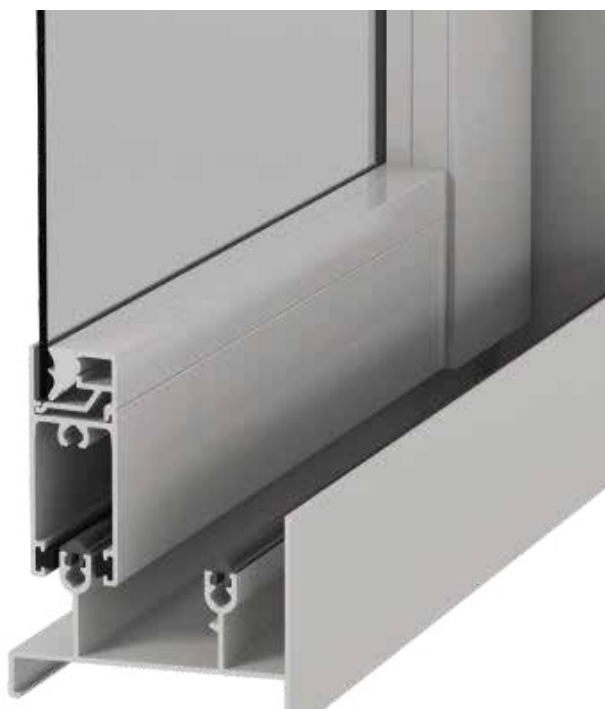

Normas	B-01 B-08
Tipologias	C-01 C-02
Diagramas	D-01 D-38
Perfis	E-01 E-34
Componentes	F-01 F-20
Usinagens	G-01 G-54
Detalhes Construtivos	H-01 H-24
Projetos de Montagem	I-01 I-48

NORMA ABNT NBR 10821-2017

A norma ABNT NBR 10821/17 estabelece os parâmetros mínimos de desempenho bde esquadrias localizadas na face externa das edificações de uso comercial ou residencial, em todo o Brasil. Esta norma abrange os seguintes pontos:

- Permeabilidade ao ar;
- Estanqueidade à água;
- Resistência às cargas uniformemente distribuídas (cargas de vento);
- Resistência às operações de manuseio

Quando falamos de resistência às cargas uniformemente distribuídas, esta norma nos traz um mapa de isoplefas do Brasil, retirado da norma ABNT NBR 6123, em que encontramos a velocidade dos ventos, através da qual conseguimos calcular as forças devidas ao vento.

MAPA DE VELOCIDADE DO VENTO POR REGIÃO NO BRASIL

A velocidade do vento é o parâmetro inicial para calcularmos a pressão do vento no local desejado, além disso deve-se levar em conta, ainda, a altura do edifício, rugosidade do terreno, densidade de construções no entorno, topografia, forma geométrica do

edifício, entre outras características. Para facilitar, a NBR 10821/17 já traz a seguinte tabela, que determina as pressões de ensaio, de segurança e de água em edifícios de até 30 pavimentos ou 90 metros de altura para todas as regiões do Brasil.

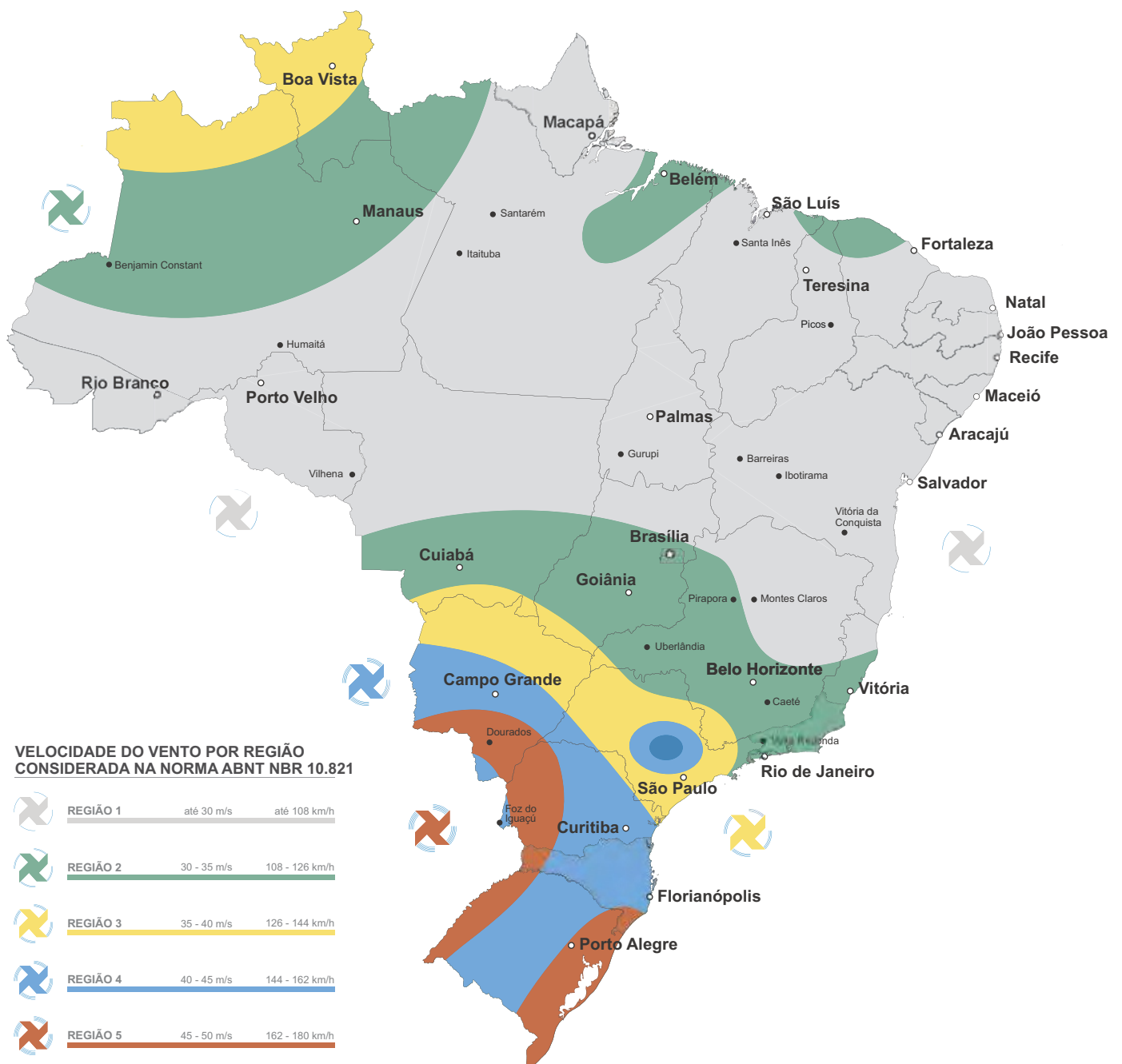

É importante destacar que esta tabela não é válida para:

- Edificações em que a esquadria não seja instalada na posição vertical;
- Edificações de formas não retangulares;
- Edificações com localização, especificação, necessidade e exigências especiais de utilização;
- Quando houver túnel de vento.

Para os três primeiros casos, as pressões devem ser calculadas de acordo com a norma NBR 6123 / 13. Caso seja encontrado um valor menor do que o que consta na tabela abaixo, deve-se prevalecer a maior pressão.

Valores de pressão do vento conforme a região do país e o número de pavimentos da edificação

Quantidade de pavimentos	Altura Máxima	Regiões do País	Pressão do ensaio Pe em (Pa) Positiva e negativa Pe = pp x 1,2	Pressão de segurança Ps em (Pa) Positiva e negativa Ps = pe x 1,5	Pressão de água Pa em (Pa) Positiva e negativa Pa = Pp x 0,2
02	6 m	I	350	520	60
		II	470	700	80
		III	610	920	100
		IV	770	1160	130
		V	950	1430	160
05	15 m	I	420	640	70
		II	580	860	100
		III	750	1130	130
		IV	950	1430	160
		V	1180	1780	200
10	30 m	I	500	750	80
		II	680	1030	110
		III	890	1340	150
		IV	1130	1700	190
		V	1400	2090	230
20	60 m	I	600	900	100
		II	815	1220	140
		III	1060	1600	180
		IV	1350	2020	220
		V	1660	2500	280
30	90 m	I	660	980	110
		II	890	1340	150
		III	1170	1750	200
		IV	1480	2210	250
		V	1820	2730	300

Começando da esquerda para a direita temos, na primeira coluna, a quantidade de pavimentos; na segunda, a altura máxima da edificação; na terceira, a região definida pelo mapa de isopletras (velocidades do vento); na quarta, a pressão de ensaio dada em Pascal; na quinta, a pressão de segurança dada em Pascal; e na sexta a pressão de água dada em Pascal.

Com a pressão de ensaio, o calculista começa a definir quais os perfis devem ser utilizados nas esquadrias tendo como base as exigências que constam na norma, que define: a flecha máxima dos perfis não pode ultrapassar $H/175$, sendo H a altura da esquadria, ou 30 mm, o que for menor, tanto para o caso de pressão positiva, quanto negativa. Quando é realizado o teste em laboratório, além de ser verificada a flecha máxima, também se analisa se, após a retirada da pressão, a esquadria continua funcionando normalmente.

Já com a pressão de segurança, verifica-se casos extremos que a esquadria deve suportar. Por conta disso, não são medidas as flechas dos perfis, mas, sim, se houve, ou não, o colapso total ou parcial de qualquer componente da esquadria,

inclusive o vidro. Se houver colapso de algum componente, a esquadria é reprovada.

Entende-se colapso como qualquer alteração vital no funcionamento do conjunto, sua estrutura ou componentes que coloque em risco os usuários ou terceiros.

Tendo tudo isto em vista e a fim de facilitar o trabalho do calculista, é possível encontrar, neste catálogo, gráficos que apresentam o desempenho estrutural esperado dos perfis da linha, correlacionando a largura e altura das folhas de cada tipologia com o conjunto de perfis a ser utilizado. Para facilitar o entendimento, seguem abaixo algumas orientações de como esses dados devem ser interpretados.

Exemplo 1: Qual a altura máxima de uma janela de correr de 2 folhas, nas seguintes condições:

- Localização do empreendimento: Curitiba - PR;
- Altura do edifício: 10 m;
- Largura da janela: 1200 mm;
- Perfis da mão de amigo: KP030 + KP030.

Sabendo que o edifício é residencial e sua forma geométrica é retangular.

Solução:

Sabendo que o edifício está em Curitiba (região IV, segundo o mapa de isopleias) e sua altura é de 10 m, temos que:

05	15 m	I	420	640	70
		II	580	860	100
		III	750	1130	130
		IV	950	1430	160
		V	1180	1780	200

Portanto a pressão de ensaio desta obra é de 950 Pa.

Sabendo que no gráfico temos a largura da folha, deve-se dividir a largura total do caixilho pelo número de folhas. Como no exemplo temos uma janela de correr de 2 folhas com 1200 mm de largura total, então uma folha tem 600 mm de largura.

Colocando esses dados no gráfico, temos:

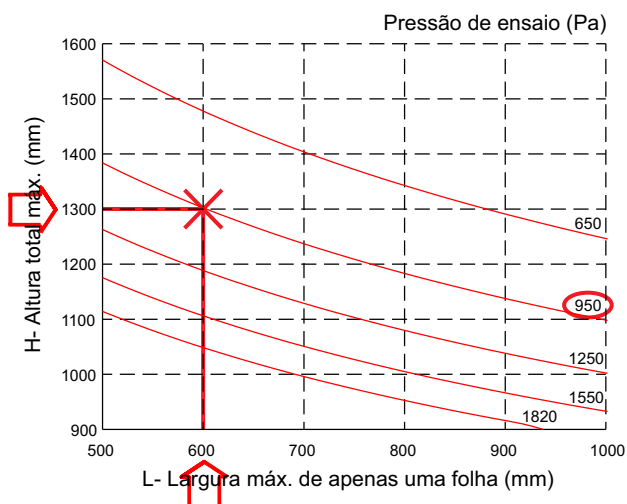

KP030	KP030
Área = 160 mm ²	Área = 160 mm ²
Jx = 20489 mm ⁴	Jx = 20489 mm ⁴
Wx = 1296 mm ³	Wx = 1296 mm ³
Jx total = 40978 mm⁴	

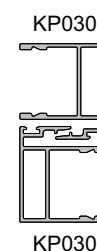

Com isso, conclui-se que a altura máxima da janela em questão é de, aproximadamente, 1300 mm.

Exemplo 2: Quais perfis de mão de amigo devem ser utilizados nos seguintes casos:

- a) Janela de correr de 2 folhas:
 - Dimensões: 2000 x 1200
 - Pressão de ensaio: 1550 Pa
- b) Janela de correr de 3 folhas:
 - Dimensões: 2400 x 1100
 - Pressão de ensaio: 1820
- c) Janela de correr de 4 folhas:
 - Dimensões: 3600 x 1000
 - Pressão de ensaio: 1250 Pa

Solução caso a:

Largura de uma folha = Largura total da esquadria / Número de folhas

Largura de uma folha = 2000 / 2 = 1000 mm

Altura da folha = 1200 mm

Pressão de ensaio = 1550 Pa

1ª análise:

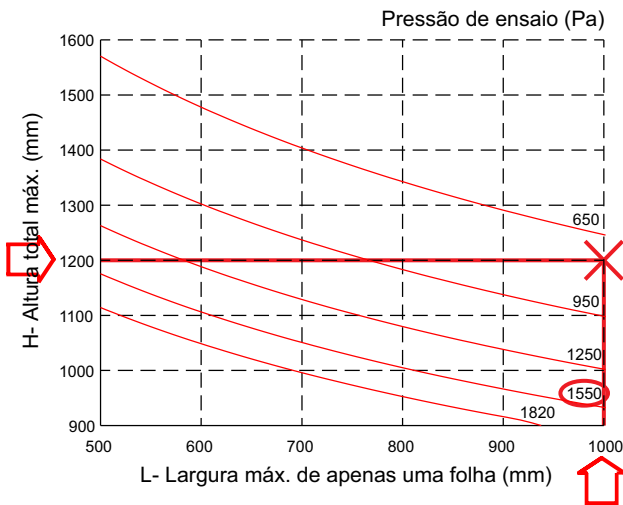

KP030	KP030
Área = 160 mm ²	Área = 160 mm ²
Jx = 20489 mm ⁴	Jx = 20489 mm ⁴
Wx = 1296 mm ³	Wx = 1296 mm ³
Jx total = 40978 mm⁴	

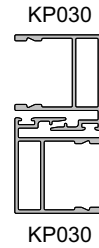

Como é possível observar no gráfico, o ponto gerado pelo par (1000; 1200) está acima da curva de 1550 Pa, o que significa que o conjunto dos perfis KP030 + KP030 não atende às exigências da norma.

2ª análise:

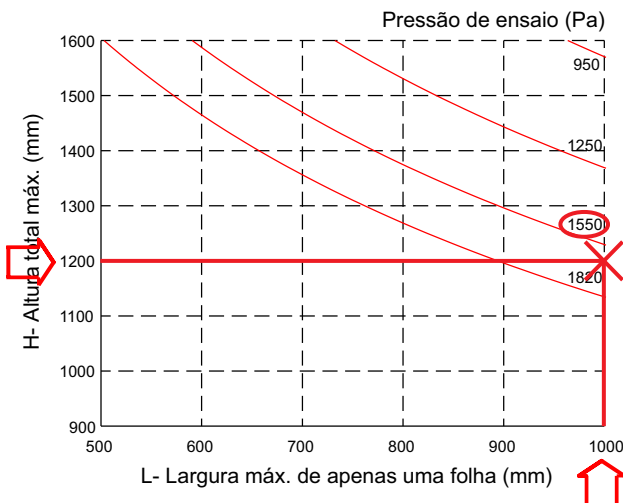

KP030	KP032
Área = 160 mm ²	Área = 311 mm ²
Jx = 20489 mm ⁴	Jx = 122849 mm ⁴
Wx = 1296 mm ³	Wx = 3766 mm ³
Jx total = 143338 mm⁴	

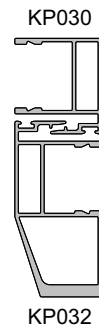

Como é possível observar, o ponto gerado pelo par (1000; 1200) está abaixo da curva de 1550 Pa, ou seja, o conjunto de perfis KP030 + KP032 atende às especificações da norma. Desta forma, ele pode ser utilizado para esta finalidade.

Conclusão: Para estas condições deve-se utilizar os perfis KP030 + KP032 como mão de amigo.

Solução caso b:

Largura de uma folha = Largura total da esquadria / Número de folhas

Largura de uma folha = 2400 / 3 = 800 mm

Altura da folha = 1100 mm

Pressão de ensaio = 1820 Pa

1ª análise:

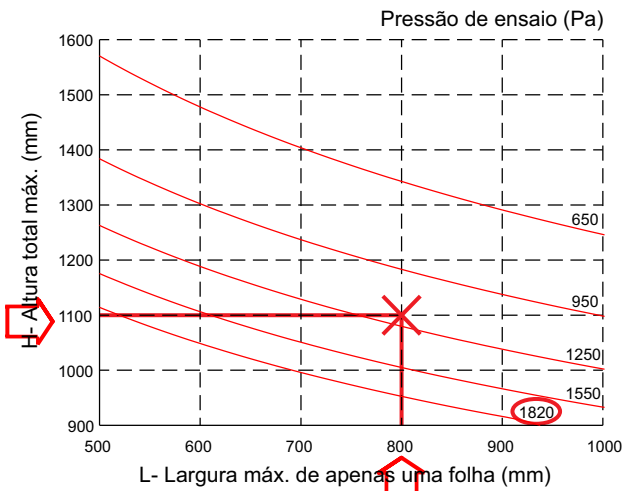

KP030	KP030
Área = 160 mm ²	Área = 160 mm ²
Jx = 20489 mm ⁴	Jx = 20489 mm ⁴
Wx = 1296 mm ³	Wx = 1296 mm ³
Jx total = 40978 mm⁴	

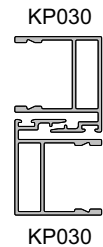

Como é possível observar no gráfico, o ponto gerado pelo par (800; 1100) está acima da curva de 1820 Pa, o que significa que o conjunto dos perfis KP030 + KP030 não atende às exigências da norma.

2ª análise:

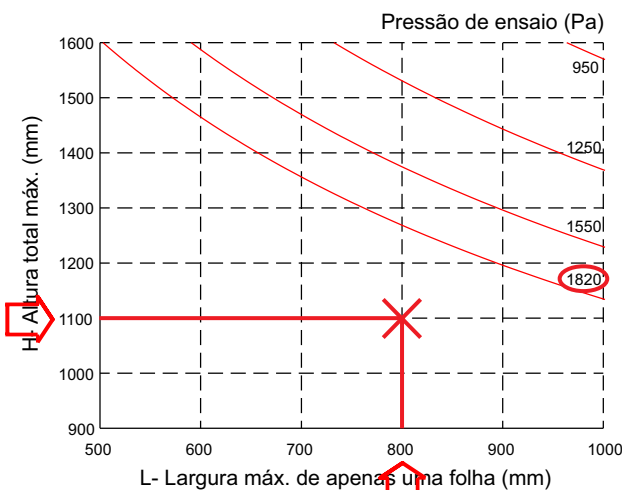

KP030	KP032
Área = 160 mm ²	Área = 311 mm ²
Jx = 20489 mm ⁴	Jx = 122849 mm ⁴
Wx = 1296 mm ³	Wx = 3766 mm ³
Jx total = 143338 mm⁴	

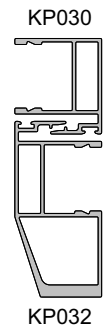

Como é possível observar no gráfico, o ponto gerado pelo par (800; 1100) está abaixo da curva de 1820 Pa, o que significa que o conjunto dos perfis KP030 + KP032 atende às especificações da norma. Desta forma, ele pode ser utilizado para esta finalidade.

Conclusão: Para estas condições deve-se utilizar os perfis KP030 + KP032 como mão de amigo.

Solução caso c:

Largura de uma folha = Largura total da esquadria / Número de folhas

Largura de uma folha = 3600 / 4 = 900 mm

Altura da folha = 1000 mm

Pressão de ensaio = 1250 Pa

1ª análise:

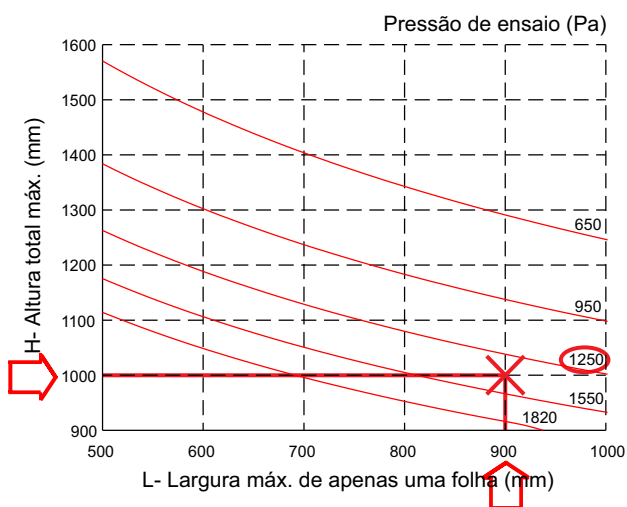

KP030	KP030
Área = 160 mm ²	Área = 160 mm ²
Jx = 20489 mm ⁴	Jx = 20489 mm ⁴
Wx = 1296 mm ³	Wx = 1296 mm ³
Jx total = 40978 mm⁴	

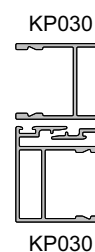

Como é possível observar no gráfico, o ponto gerado pelo par (900; 1000) está abaixo da curva de 1250 Pa, o que significa que o conjunto dos perfis KP030 + KP030 atende às especificações da norma.

Conclusão: Para estas condições deve-se utilizar os perfis KP030 + KP030 como mão de amigo.

Janelas de correr
2 e 4 folhas 2 planos

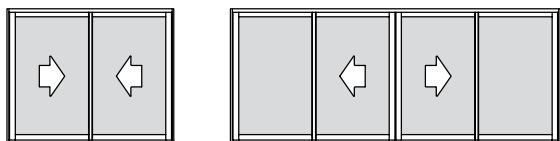

*Opção de trilho telescópico

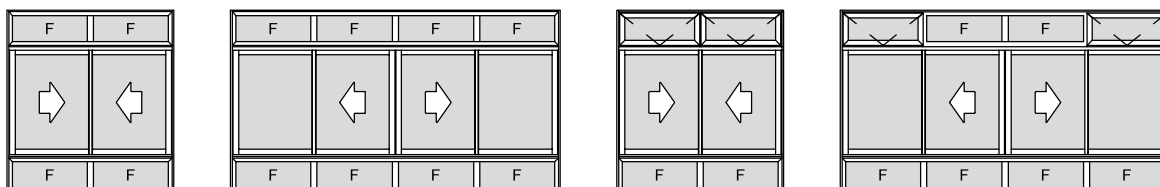

*O peitoril destas tipologias não tem a função de guarda-corpo

*O peitoril destas tipologias não tem a função de guarda-corpo

Portas de correr
2 e 4 folhas 2 planos *Opção com ou sem travas

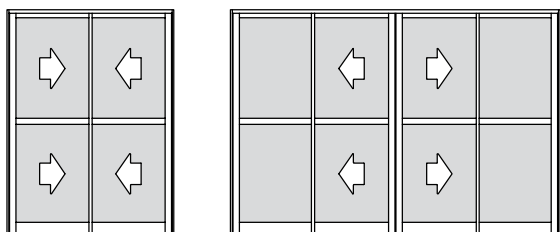

*Opção de trilho telescópico

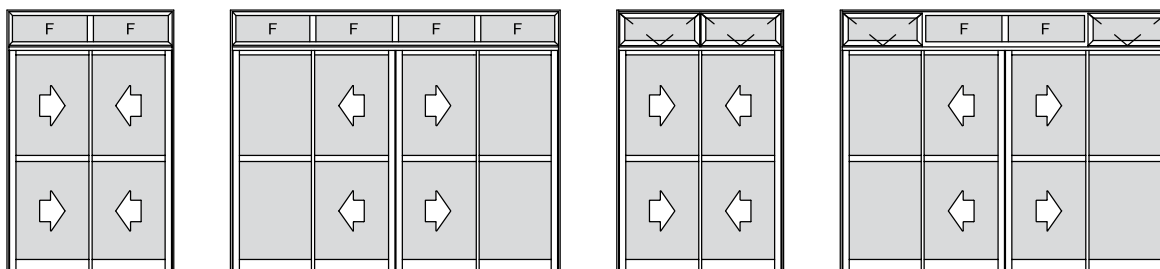

Janelas e portas de correr
3 e 6 folhas *Para portas opção com ou sem travas

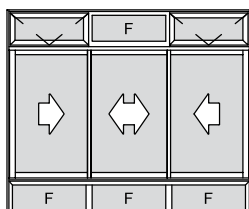
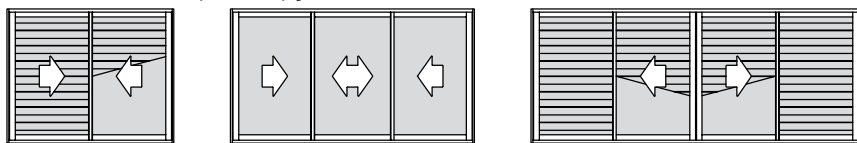

*O peitoril desta tipologia não tem a função de guarda-corpo

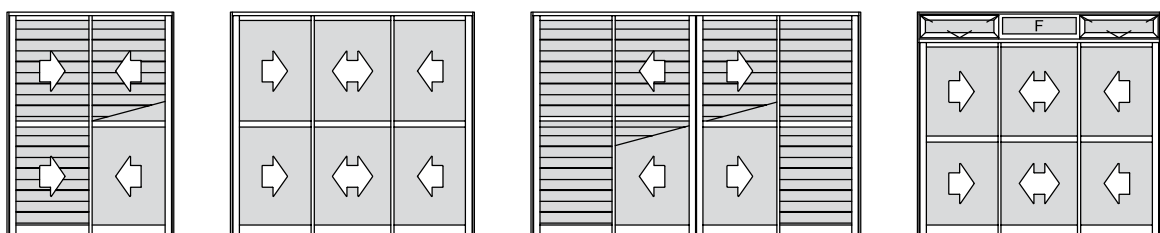

Janelas maxim-ar
1 ou múltiplas folhas

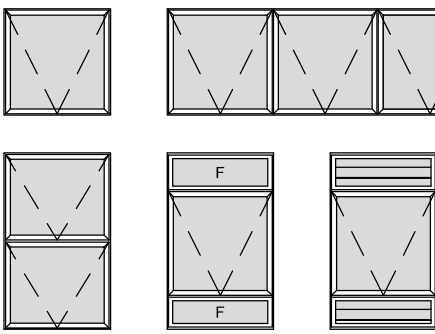

Portas de giro
1 e 2 folhas *Opção com ou sem travessa

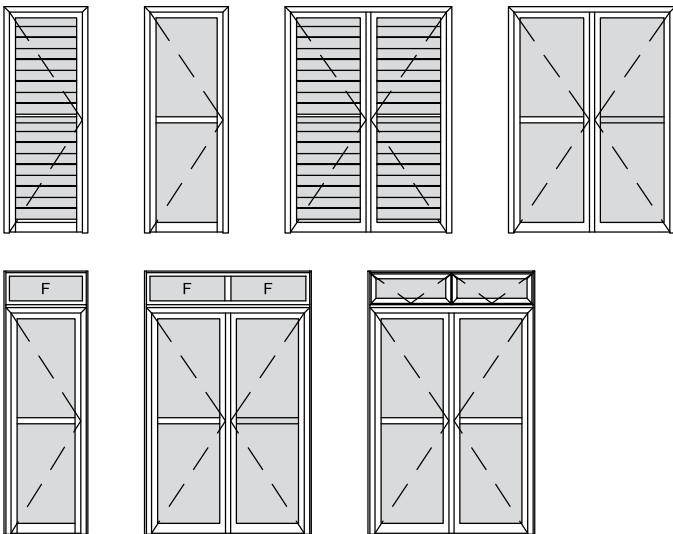

Janelas de correr vidro colado
2 e 4 folhas 2 planos

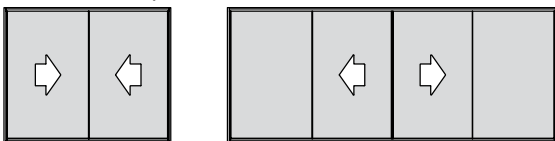

Janelas e portas de correr vidro colado
3 folhas *Para portas opção com ou sem travessas

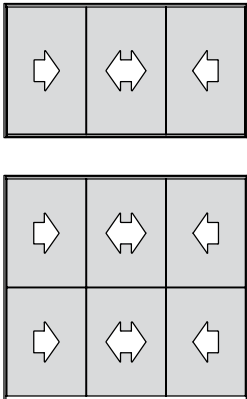

Quadros fixos
1 ou múltiplos módulos

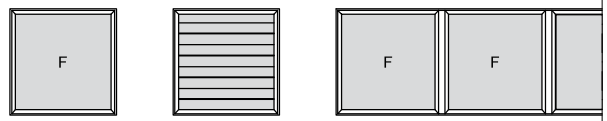

Janelas e porta integrada
2 e 3 folhas *Opção motor ou recolhedor

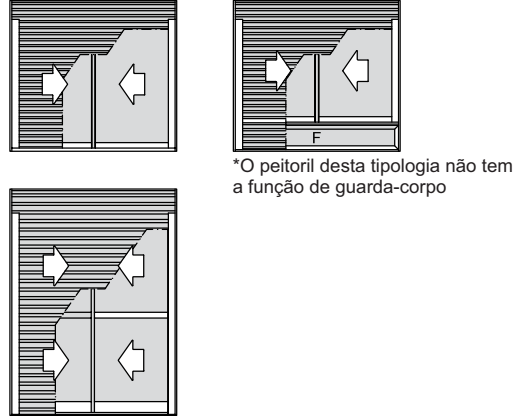

Janelas e portas de correr com tela mosquiteira
3 e 6 folhas

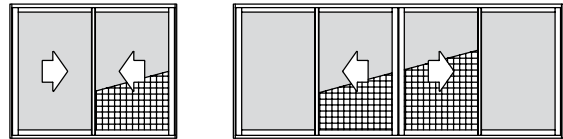



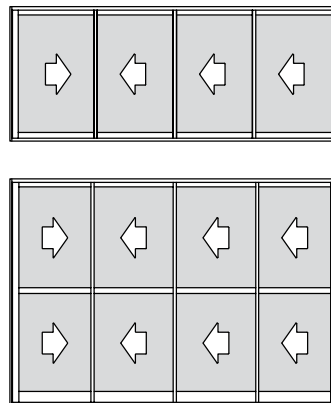

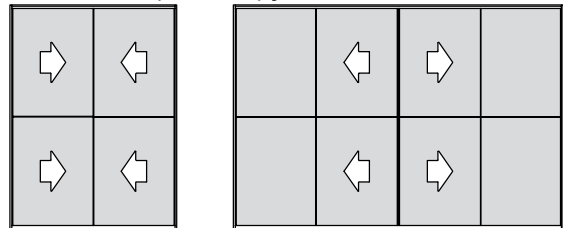

Janelas e portas de correr
4 folhas 4 planos *Para portas opção com ou sem travessa



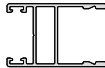

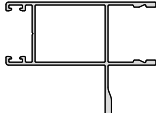
Portas de correr vidro colado
2 e 4 folhas 2 planos *Opção com ou sem travessa

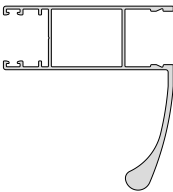
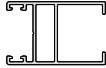

Montantes laterais - Limites de altura - Aplicação do esforço de uso

PERFIL	CÓDIGO	H MÁXIMA (FOLHA) [mm]
	KP028	1250
	KP029	1600
	KP033	2100
	KP034	2600
	KP098	2600
	KP082	1250
	KP083	1600

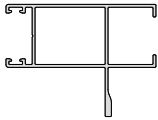
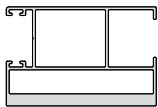
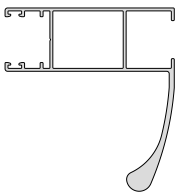
Montantes laterais - Limites de altura - Aplicação do esforço de uso

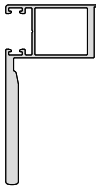
PERFIL	CÓDIGO	H MÁXIMA (FOLHA) [mm]
	KP086	2100
	KP087	2600
	KP099	2600
	KP056	1250
	KP061	2200

Janela de correr - 2, 3 e 4 planos

Notas:

A largura do gráfico refere-se a apenas uma folha, ou seja, para obter a largura total da esquadria deve-se multiplicar a medida máxima encontrada no gráfico pela quantidade de folhas da tipologia.

Verificar qual montante lateral é compatível com a altura da folha. Vide página D-01 e D-02.

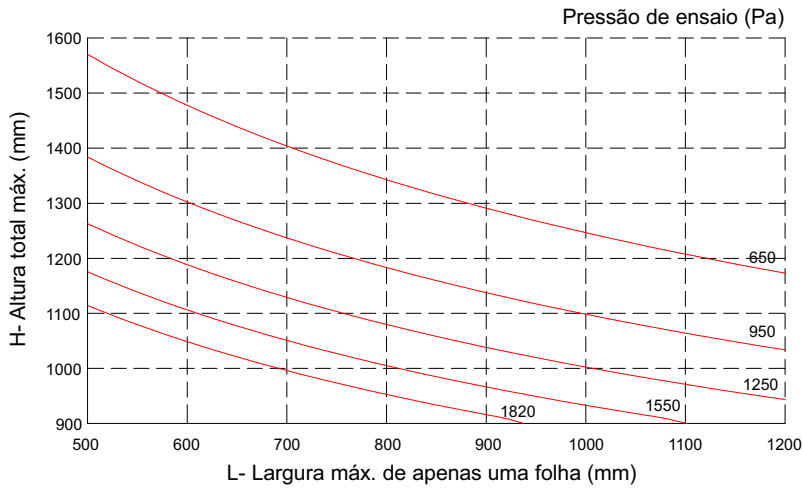
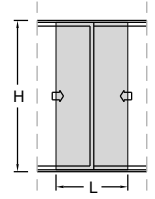

Tensão admissível = 7 kg/mm² (liga 6060-T5)

Flecha admissível = H / 175

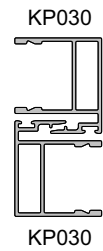

KP030	KP030
Área = 160 mm ²	Área = 160 mm ²
Jx = 20489 mm ⁴	Jx = 20489 mm ⁴
Wx = 1296 mm ³	Wx = 1296 mm ³
Jx total = 40978 mm⁴	

Janela de correr - 2, 3 e 4 planos

Notas:

A largura do gráfico refere-se a apenas uma folha, ou seja, para obter a largura total da esquadria deve-se multiplicar a medida máxima encontrada no gráfico pela quantidade de folhas da tipologia.

Verificar qual montante lateral é compatível com a altura da folha. Vide página D-01 e D-02.

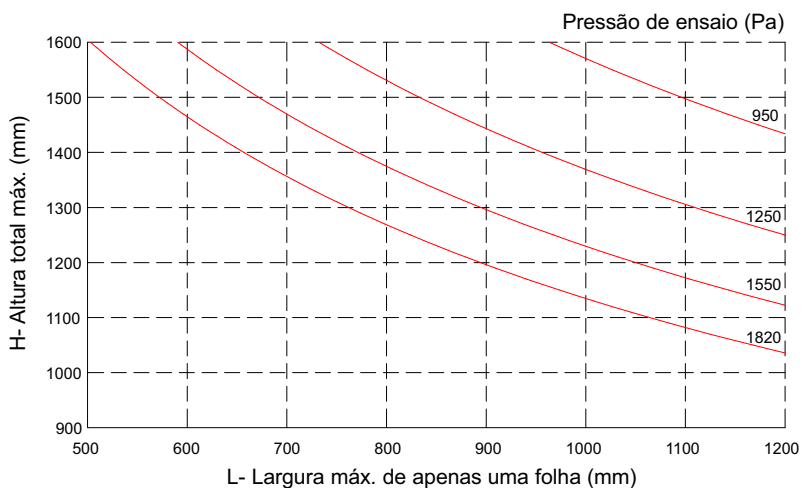
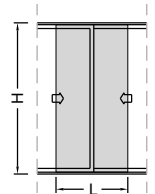

Tensão admissível = 7 kg/mm² (liga 6060-T5)

Flecha admissível = H / 175

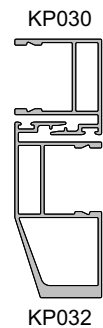

KP030	KP032
Área = 160 mm ²	Área = 311 mm ²
Jx = 20489 mm ⁴	Jx = 122849 mm ⁴
Wx = 1296 mm ³	Wx = 3766 mm ³
Jx total = 143338 mm⁴	

Janela de correr - 2, 3 e 4 planos

Notas:

A largura do gráfico refere-se a apenas uma folha, ou seja, para obter a largura total da esquadria deve-se multiplicar a medida máxima encontrada no gráfico pela quantidade de folhas da tipologia.

Verificar qual montante lateral é compatível com a altura da folha. Vide página D-01 e D-02.

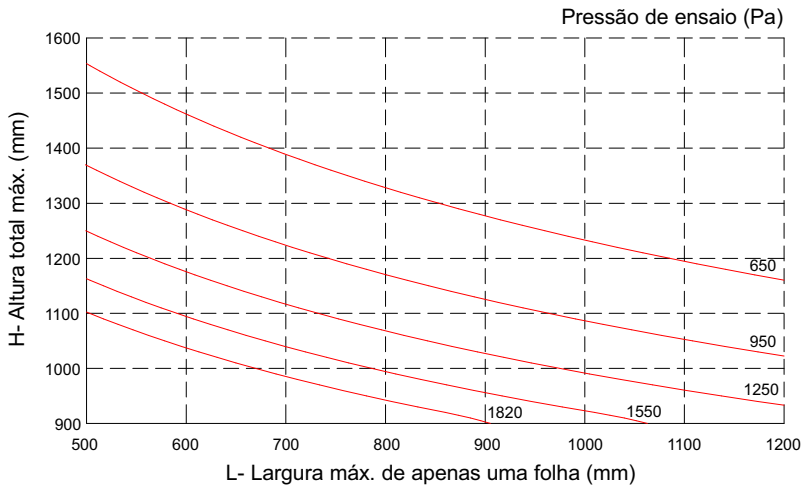
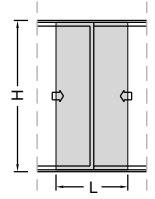

Tensão admissível = 7 kg/mm² (liga 6060-T5)

Flecha admissível = H / 175

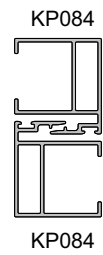

KP084	KP084
Área = 157 mm ²	Área = 157 mm ²
Jx = 19834 mm ⁴	Jx = 19834 mm ⁴
Wx = 1251 mm ³	Wx = 1251 mm ³
Jx total = 39668 mm⁴	

Janela de correr - 2, 3 e 4 planos

Notas:

A largura do gráfico refere-se a apenas uma folha, ou seja, para obter a largura total da esquadria deve-se multiplicar a medida máxima encontrada no gráfico pela quantidade de folhas da tipologia.

Verificar qual montante lateral é compatível com a altura da folha. Vide página D-01 e D-02.

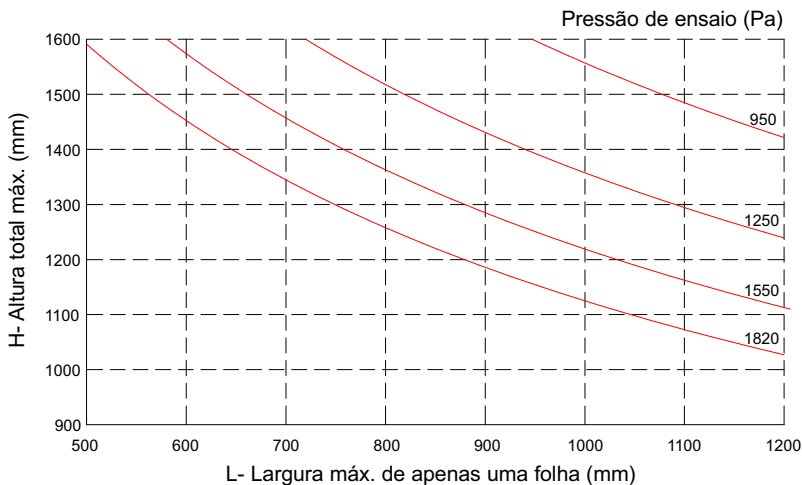
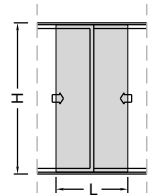

Tensão admissível = 7 kg/mm² (liga 6060-T5)

Flecha admissível = H / 175

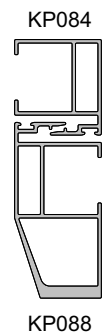

KP084	KP088
Área = 157 mm ²	Área = 308 mm ²
Jx = 19834 mm ⁴	Jx = 121666 mm ⁴
Wx = 1251 mm ³	Wx = 3714 mm ³
Jx total = 141500 mm⁴	

Janela de correr - 2 e 3 planos com encontro central

Notas:

A largura do gráfico refere-se a apenas uma folha, ou seja, para obter a largura total da esquadria deve-se multiplicar a medida máxima encontrada no gráfico pela quantidade de folhas da tipologia.

Verificar qual montante lateral é compatível com a altura da folha. Vide página D-01 e D-02.

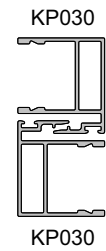
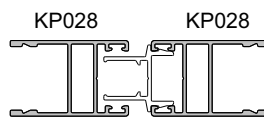
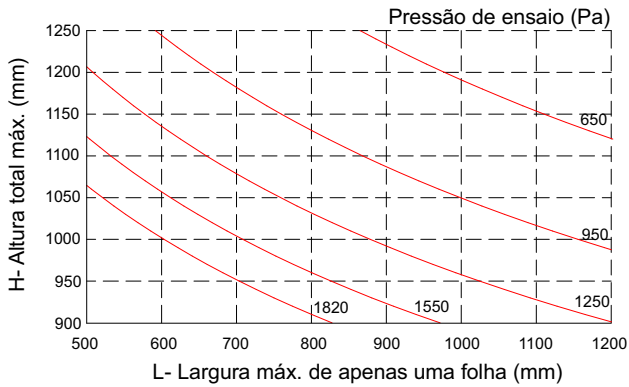
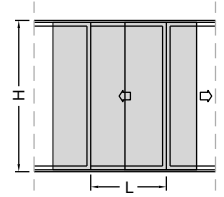

KP028	KP028
Área = 167 mm ²	Área = 167 mm ²
Jx = 17870 mm ⁴	Jx = 17870 mm ⁴
Wx = 1429 mm ³	Wx = 1429 mm ³
Jx total = 35740 mm⁴	

KP030	KP030
Área = 160 mm ²	Área = 160 mm ²
Jx = 20489 mm ⁴	Jx = 20489 mm ⁴
Wx = 1296 mm ³	Wx = 1296 mm ³
Jx total = 40978 mm⁴	

Tensão admissível = 7 kg/mm² (liga 6060-T5)

Flecha admissível = H / 175

Janela de correr - 2 e 3 planos com encontro central

Notas:

A largura do gráfico refere-se a apenas uma folha, ou seja, para obter a largura total da esquadria deve-se multiplicar a medida máxima encontrada no gráfico pela quantidade de folhas da tipologia.

Verificar qual montante lateral é compatível com a altura da folha. Vide página D-01 e D-02.

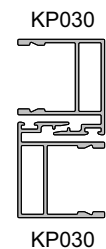
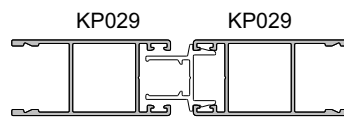
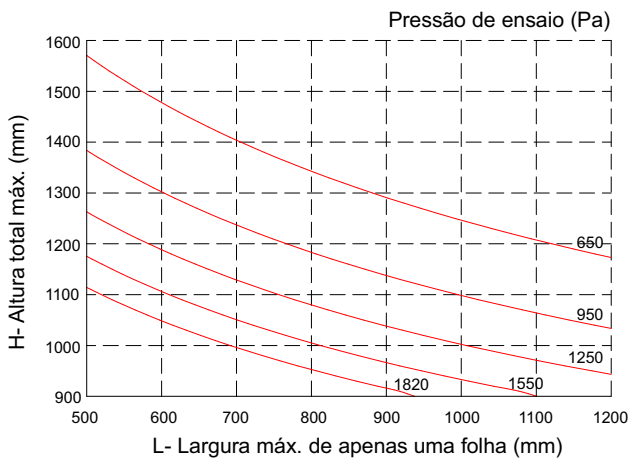
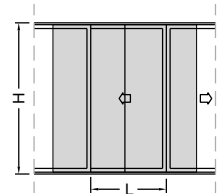

KP029	KP029
Área = 198 mm ²	Área = 198 mm ²
Jx = 22257 mm ⁴	Jx = 22257 mm ⁴
Wx = 1780 mm ³	Wx = 1780 mm ³
Jx total = 44514 mm⁴	

KP030	KP030
Área = 160 mm ²	Área = 160 mm ²
Jx = 20489 mm ⁴	Jx = 20489 mm ⁴
Wx = 1296 mm ³	Wx = 1296 mm ³
Jx total = 40978 mm⁴	

Tensão admissível = 7 kg/mm² (liga 6060-T5)

Flecha admissível = H / 175

Janela de correr - 2 e 3 planos com encontro central

Notas:

A largura do gráfico refere-se a apenas uma folha, ou seja, para obter a largura total da esquadria deve-se multiplicar a medida máxima encontrada no gráfico pela quantidade de folhas da tipologia.

Verificar qual montante lateral é compatível com a altura da folha. Vide página D-01 e D-02.

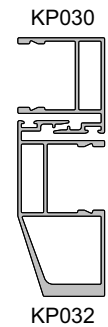
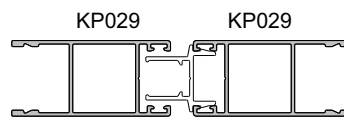
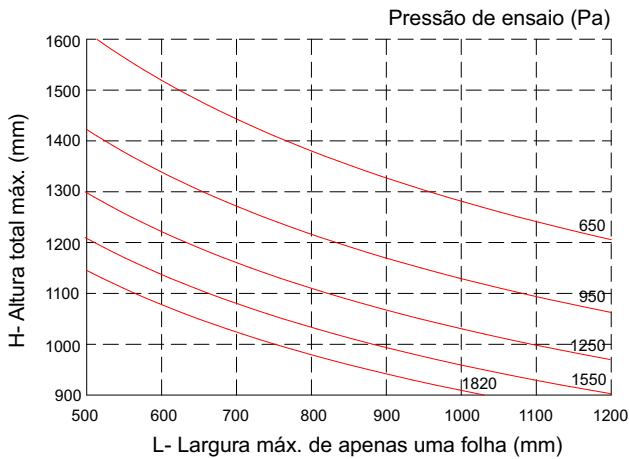
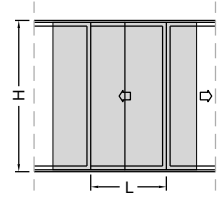

KP029	KP029
Área = 198 mm ²	Área = 198 mm ²
Jx = 22257 mm ⁴	Jx = 22257 mm ⁴
Wx = 1780 mm ³	Wx = 1780 mm ³
Jx total = 44514 mm⁴	

KP030	KP032
Área = 160 mm ²	Área = 311 mm ²
Jx = 20489 mm ⁴	Jx = 122849 mm ⁴
Wx = 1296 mm ³	Wx = 3766 mm ³
Jx total = 143338 mm⁴	

Tensão admissível = 7 kg/mm² (liga 6060-T5)

Flecha admissível = H / 175

Janela de correr - 2 e 3 planos com encontro central

Notas:

A largura do gráfico refere-se a apenas uma folha, ou seja, para obter a largura total da esquadria deve-se multiplicar a medida máxima encontrada no gráfico pela quantidade de folhas da tipologia.

Verificar qual montante lateral é compatível com a altura da folha. Vide página D-01 e D-02.

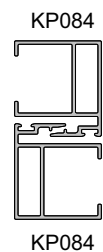
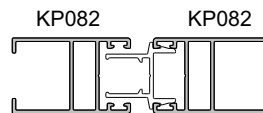
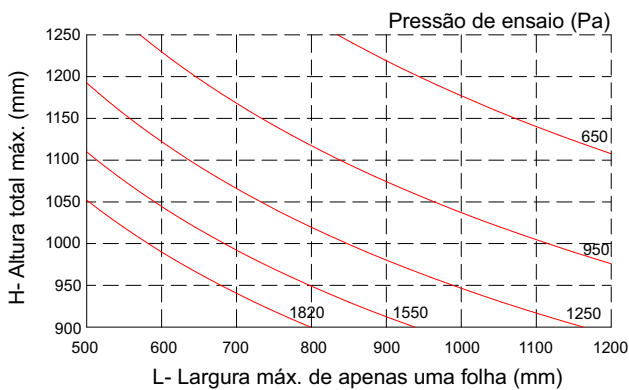
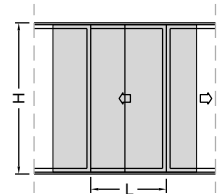

KP082	KP082
Área = 164 mm ²	Área = 164 mm ²
Jx = 17249 mm ⁴	Jx = 17249 mm ⁴
Wx = 1379 mm ³	Wx = 1379 mm ³
Jx total = 34498 mm⁴	

KP084	KP084
Área = 157 mm ²	Área = 157 mm ²
Jx = 19834 mm ⁴	Jx = 19834 mm ⁴
Wx = 1251 mm ³	Wx = 1251 mm ³
Jx total = 39668 mm⁴	

Tensão admissível = 7 kg/mm² (liga 6060-T5)

Flecha admissível = H / 175

Janela de correr - 2 e 3 planos com encontro central

Notas:

A largura do gráfico refere-se a apenas uma folha, ou seja, para obter a largura total da esquadria deve-se multiplicar a medida máxima encontrada no gráfico pela quantidade de folhas da tipologia.

Verificar qual montante lateral é compatível com a altura da folha. Vide página D-01 e D-02.

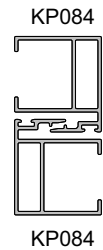
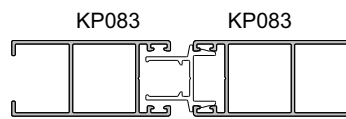
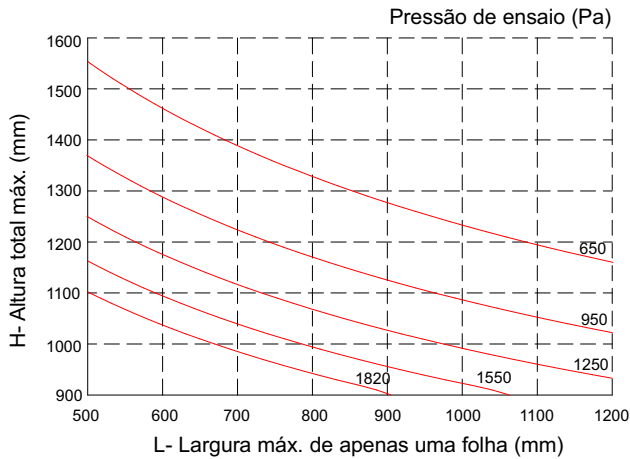
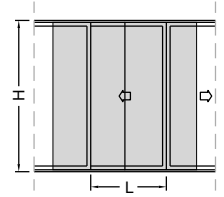

KP083	KP083
Área = 195 mm ²	Área = 195 mm ²
Jx = 21635 mm ⁴	Jx = 21635 mm ⁴
Wx = 1730 mm ³	Wx = 1730 mm ³
Jx total = 43270 mm⁴	

KP084	KP084
Área = 157 mm ²	Área = 157 mm ²
Jx = 19834 mm ⁴	Jx = 19834 mm ⁴
Wx = 1251 mm ³	Wx = 1251 mm ³
Jx total = 39668 mm⁴	

Tensão admissível = 7 kg/mm² (liga 6060-T5)

Flecha admissível = H / 175

Janela de correr - 2 e 3 planos com encontro central

Notas:

A largura do gráfico refere-se a apenas uma folha, ou seja, para obter a largura total da esquadria deve-se multiplicar a medida máxima encontrada no gráfico pela quantidade de folhas da tipologia.

Verificar qual montante lateral é compatível com a altura da folha. Vide página D-01 e D-02.

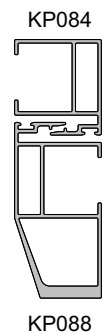
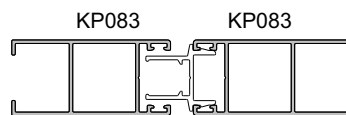
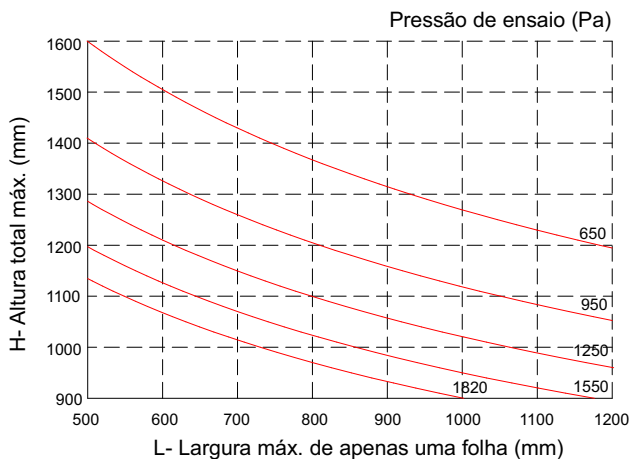
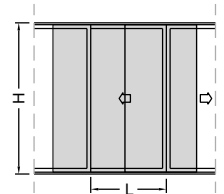

KP083	KP083
Área = 195 mm ²	Área = 195 mm ²
Jx = 21635 mm ⁴	Jx = 21635 mm ⁴
Wx = 1730 mm ³	Wx = 1730 mm ³
Jx total = 43270 mm⁴	

KP084	KP088
Área = 157 mm ²	Área = 308 mm ²
Jx = 19834 mm ⁴	Jx = 121666 mm ⁴
Wx = 1251 mm ³	Wx = 3714 mm ³
Jx total = 141500 mm⁴	

Tensão admissível = 7 kg/mm² (liga 6060-T5)

Flecha admissível = H / 175

Janela de correr - 3 planos (1 folha com vidro e 2 com veneziana)

Notas:

A largura do gráfico refere-se a apenas uma folha, ou seja, para obter a largura total da esquadria deve-se multiplicar a medida máxima encontrada no gráfico pela quantidade de folhas da tipologia.

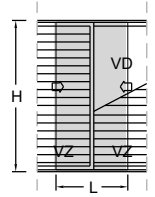

Verificar qual montante lateral é compatível com a altura da folha. Vide página D-01 e D-02.

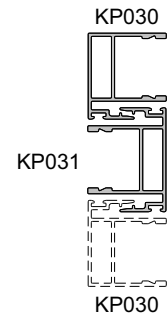
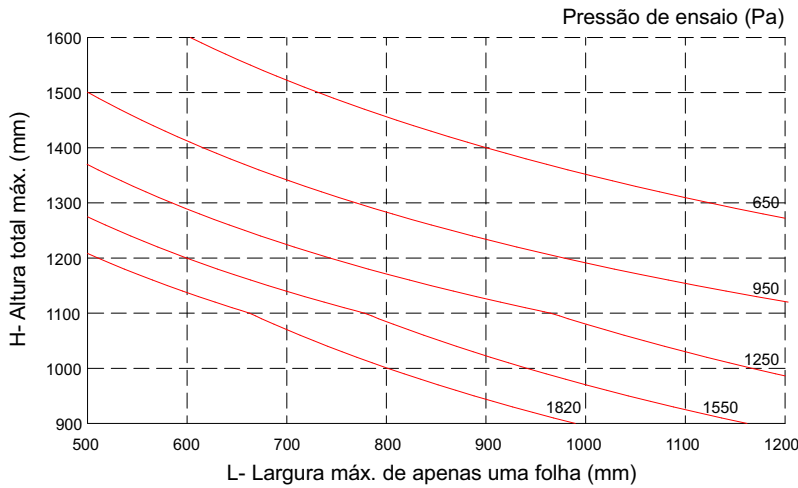

KP030	KP031
Área = 160 mm ²	Área = 195 mm ²
Jx = 20489 mm ⁴	Jx = 31783 mm ⁴
Wx = 1296 mm ³	Wx = 1663 mm ³
Jx total = 52272 mm⁴	

Tensão admissível = 7 kg/mm² (liga 6060-T5)

Flecha admissível = H / 175

Janela de correr - 3 planos (1 folha com vidro e 2 com veneziana)

Notas:

A largura do gráfico refere-se a apenas uma folha, ou seja, para obter a largura total da esquadria deve-se multiplicar a medida máxima encontrada no gráfico pela quantidade de folhas da tipologia.

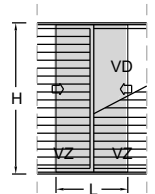

Verificar qual montante lateral é compatível com a altura da folha. Vide página D-01 e D-02.

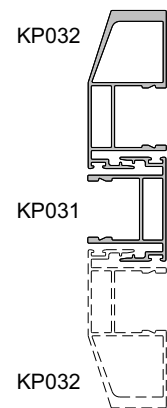
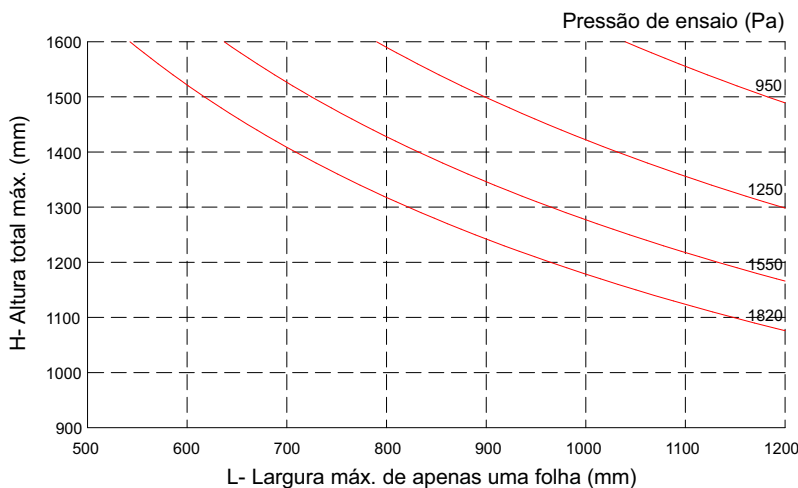

KP032	KP031
Área = 311 mm ²	Área = 195 mm ²
Jx = 122849 mm ⁴	Jx = 31783 mm ⁴
Wx = 3766 mm ³	Wx = 1663 mm ³
Jx total = 154632 mm⁴	

Tensão admissível = 7 kg/mm² (liga 6060-T5)

Flecha admissível = H / 175

Janela de correr - 3 planos (1 folha com vidro e 2 com veneziana)

Notas:

A largura do gráfico refere-se a apenas uma folha, ou seja, para obter a largura total da esquadria deve-se multiplicar a medida máxima encontrada no gráfico pela quantidade de folhas da tipologia.

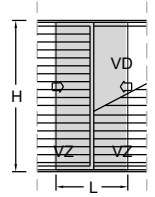

Verificar qual montante lateral é compatível com a altura da folha. Vide página D-01 e D-02.

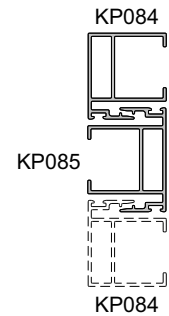
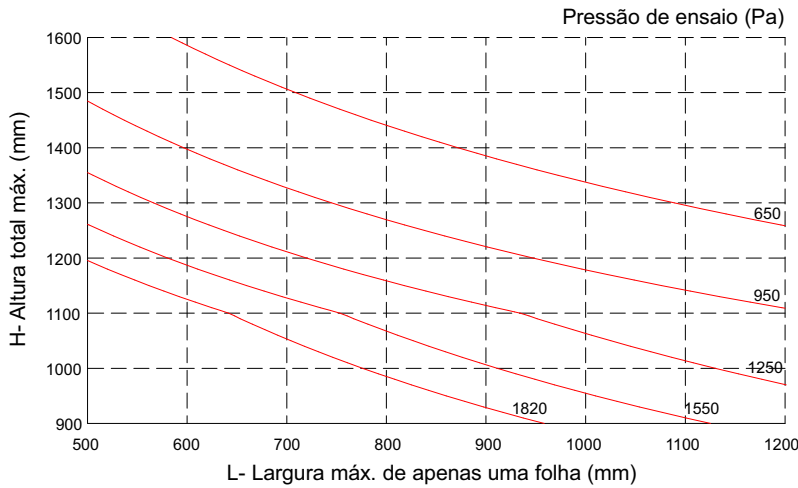

KP084	KP085
Área = 157 mm ²	Área = 189 mm ²
Jx = 19834 mm ⁴	Jx = 30786 mm ⁴
Wx = 1251 mm ³	Wx = 1611 mm ³
Jx total = 50620 mm⁴	

Tensão admissível = 7 kg/mm² (liga 6060-T5)

Flecha admissível = H / 175

Janela de correr - 3 planos (1 folha com vidro e 2 com veneziana)

Notas:

A largura do gráfico refere-se a apenas uma folha, ou seja, para obter a largura total da esquadria deve-se multiplicar a medida máxima encontrada no gráfico pela quantidade de folhas da tipologia.

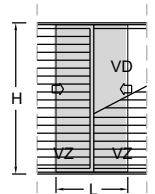

Verificar qual montante lateral é compatível com a altura da folha. Vide página D-01 e D-02.

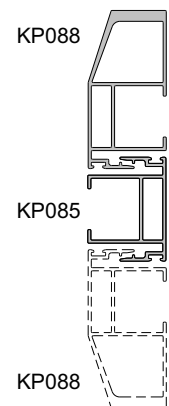
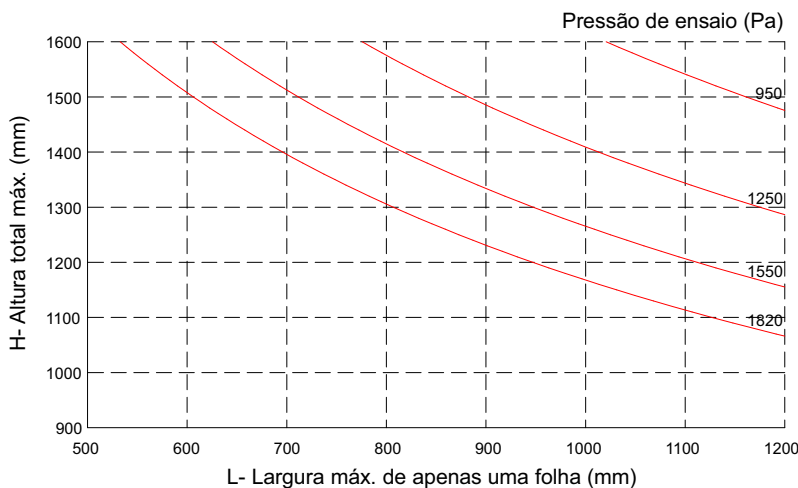

KP088	KP085
Área = 308 mm ²	Área = 189 mm ²
Jx = 121666 mm ⁴	Jx = 30786 mm ⁴
Wx = 3714 mm ³	Wx = 1611 mm ³
Jx total = 152452 mm⁴	

Tensão admissível = 7 kg/mm² (liga 6060-T5)

Flecha admissível = H / 175

Janela de correr - 3 planos (2 folhas com vidro e 4 com venez.) com encontro central

Notas:

A largura do gráfico refere-se a apenas uma folha, ou seja, para obter a largura total da esquadria deve-se multiplicar a medida máxima encontrada no gráfico pela quantidade de folhas da tipologia.

Verificar qual montante lateral é compatível com a altura da folha. Vide página D-01 e D-02.

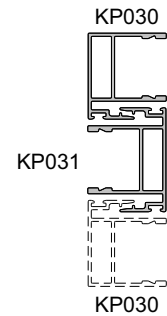
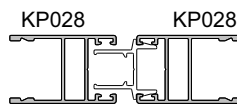
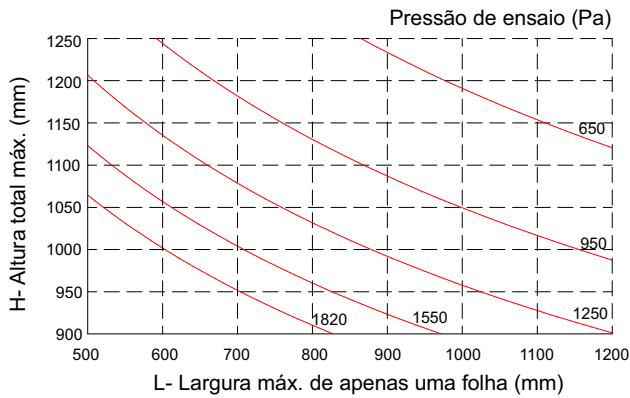
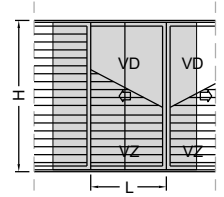

KP028	KP028
Área = 167 mm ²	Área = 167 mm ²
Jx = 17870 mm ⁴	Jx = 17870 mm ⁴
Wx = 1429 mm ³	Wx = 1429 mm ³
Jx total = 35740 mm⁴	

KP030	KP031
Área = 160 mm ²	Área = 195 mm ²
Jx = 20489 mm ⁴	Jx = 31783 mm ⁴
Wx = 1296 mm ³	Wx = 1663 mm ³
Jx total = 52272 mm⁴	

Tensão admissível = 7 kg/mm² (liga 6060-T5)

Flecha admissível = H / 175

Janela de correr - 3 planos (2 folhas com vidro e 4 com venez.) com encontro central

Notas:

A largura do gráfico refere-se a apenas uma folha, ou seja, para obter a largura total da esquadria deve-se multiplicar a medida máxima encontrada no gráfico pela quantidade de folhas da tipologia.

Verificar qual montante lateral é compatível com a altura da folha. Vide página D-01 e D-02.

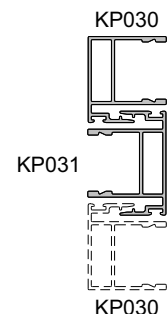
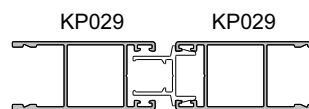
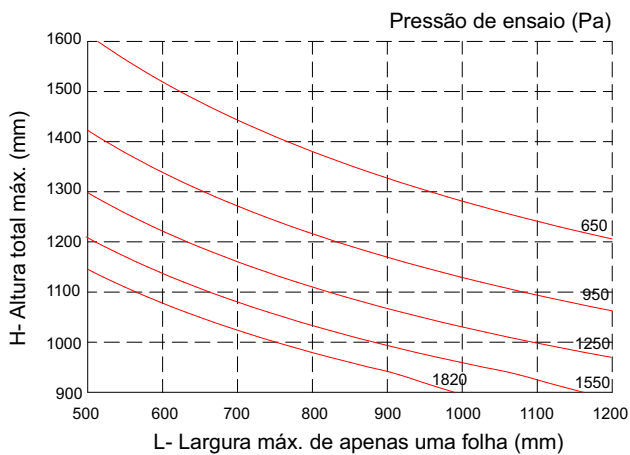
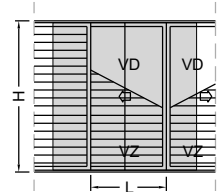

KP029	KP029
Área = 198 mm ²	Área = 198 mm ²
Jx = 22257 mm ⁴	Jx = 22257 mm ⁴
Wx = 1780 mm ³	Wx = 1780 mm ³
Jx total = 44514 mm⁴	

KP030	KP031
Área = 160 mm ²	Área = 195 mm ²
Jx = 20489 mm ⁴	Jx = 31783 mm ⁴
Wx = 1296 mm ³	Wx = 1663 mm ³
Jx total = 52272 mm⁴	

Tensão admissível = 7 kg/mm² (liga 6060-T5)

Flecha admissível = H / 175

Janela de correr - 3 planos (2 folhas com vidro e 4 com venez.) com encontro central

Notas:

A largura do gráfico refere-se a apenas uma folha, ou seja, para obter a largura total da esquadria deve-se multiplicar a medida máxima encontrada no gráfico pela quantidade de folhas da tipologia.

Verificar qual montante lateral é compatível com a altura da folha. Vide página D-01 e D-02.

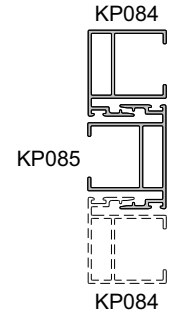
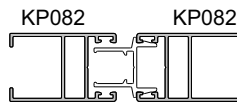
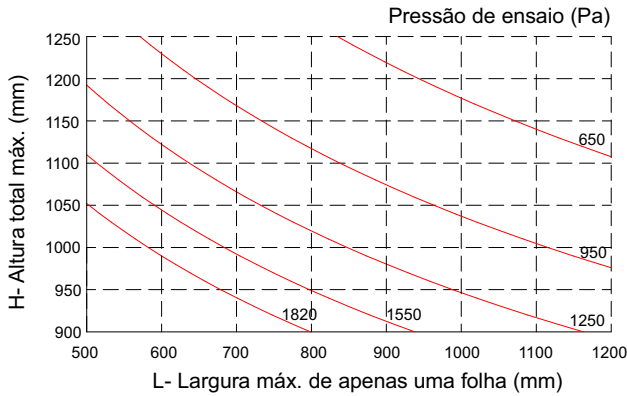
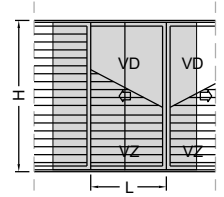

KP082	KP082
Área = 164 mm ²	Área = 164 mm ²
Jx = 17249 mm ⁴	Jx = 17249 mm ⁴
Wx = 1379 mm ³	Wx = 1379 mm ³
Jx total = 34498 mm⁴	

KP084	KP085
Área = 157 mm ²	Área = 189 mm ²
Jx = 19834 mm ⁴	Jx = 30786 mm ⁴
Wx = 1251 mm ³	Wx = 1611 mm ³
Jx total = 50620 mm⁴	

Tensão admissível = 7 kg/mm² (liga 6060-T5)

Flecha admissível = H / 175

Janela de correr - 3 planos (2 folhas com vidro e 4 com venez.) com encontro central

Notas:

A largura do gráfico refere-se a apenas uma folha, ou seja, para obter a largura total da esquadria deve-se multiplicar a medida máxima encontrada no gráfico pela quantidade de folhas da tipologia.

Verificar qual montante lateral é compatível com a altura da folha. Vide página D-01 e D-02.

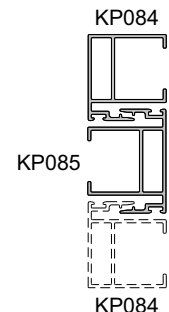
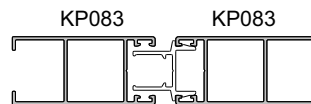
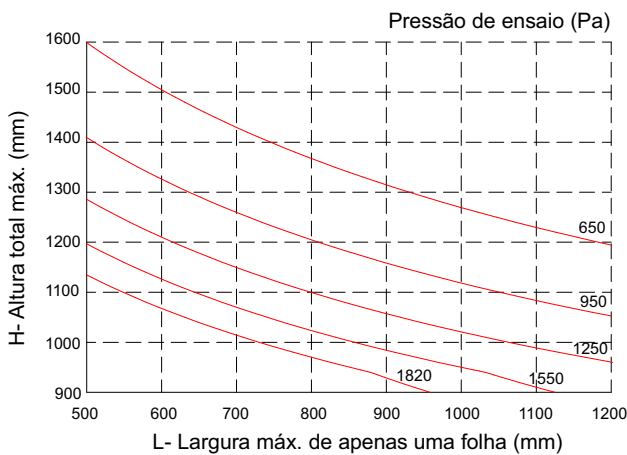
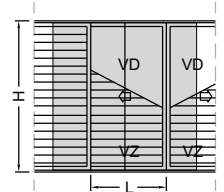

KP083	KP083
Área = 195 mm ²	Área = 195 mm ²
Jx = 21635 mm ⁴	Jx = 21635 mm ⁴
Wx = 1730 mm ³	Wx = 1730 mm ³
Jx total = 43270 mm⁴	

KP084	KP085
Área = 157 mm ²	Área = 189 mm ²
Jx = 19834 mm ⁴	Jx = 30786 mm ⁴
Wx = 1251 mm ³	Wx = 1611 mm ³
Jx total = 50620 mm⁴	

Tensão admissível = 7 kg/mm² (liga 6060-T5)

Flecha admissível = H / 175

Janela de correr - 2 e 3 planos

Notas:

A largura do gráfico refere-se a apenas uma folha, ou seja, para obter a largura total da esquadria deve-se multiplicar a medida máxima encontrada no gráfico pela quantidade de folhas da tipologia.

Verificar qual montante lateral é compatível com a altura da folha. Vide página D-01 e D-02.

Altura máxima: 1250 mm

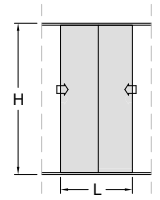
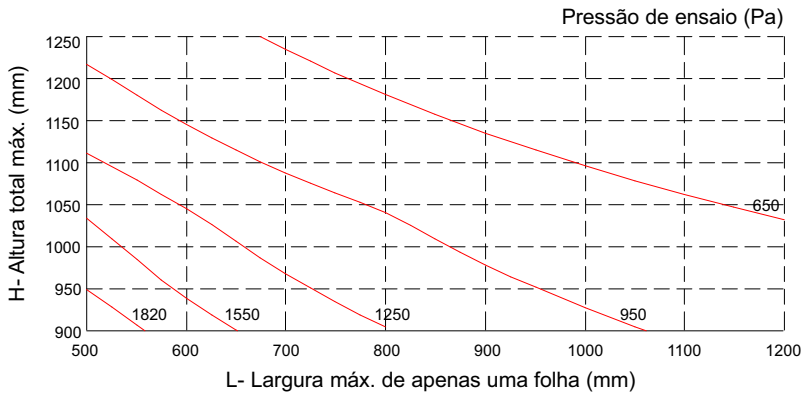

KP109

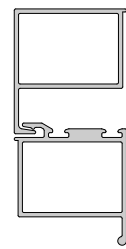

KP110

Tensão admissível = 7 kg/mm² (liga 6060-T5)

Flecha admissível = H / 175

KP109	KP110
Área = 129 mm ²	Área = 157 mm ²
Jx = 13334 mm ⁴	Jx = 15094 mm ⁴
Wx = 669 mm ³	Wx = 756 mm ³
Jx total = 28428 mm⁴	

Janela de correr - 2 e 3 planos com encontro central

Notas:

A largura do gráfico refere-se a apenas uma folha, ou seja, para obter a largura total da esquadria deve-se multiplicar a medida máxima encontrada no gráfico pela quantidade de folhas da tipologia.

Verificar qual montante lateral é compatível com a altura da folha. Vide página D-01 e D-02.

Altura máxima: 1250 mm

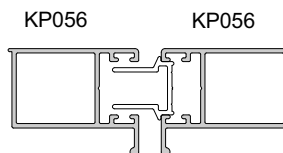
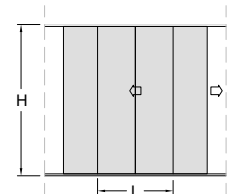
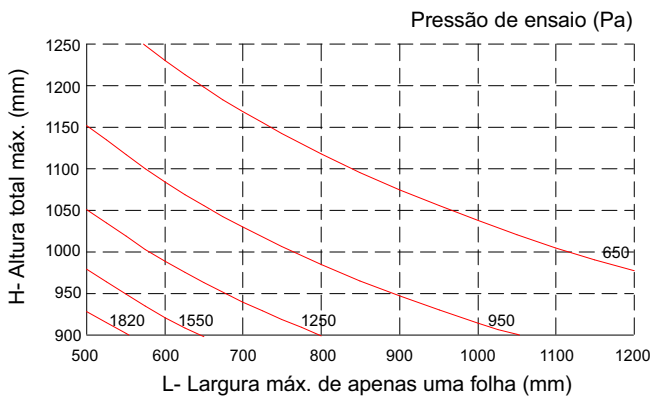

KP056

KP056

KP057

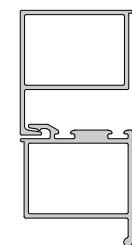

KP058

Tensão admissível = 7 kg/mm² (liga 6060-T5)

Flecha admissível = H / 175

KP056	KP056
Área = 146 mm ²	Área = 146 mm ²
Jx = 12057 mm ⁴	Jx = 12057 mm ⁴
Wx = 709 mm ³	Wx = 709 mm ³
Jx total = 24114 mm⁴	

KP057	KP058
Área = 129 mm ²	Área = 157 mm ²
Jx = 13334 mm ⁴	Jx = 15094 mm ⁴
Wx = 669 mm ³	Wx = 756 mm ³
Jx total = 28428 mm⁴	

Janela de correr - 2 e 3 planos

Notas:

A largura do gráfico refere-se a apenas uma folha, ou seja, para obter a largura total da esquadria deve-se multiplicar a medida máxima encontrada no gráfico pela quantidade de folhas da tipologia.

Verificar qual montante lateral é compatível com a altura da folha. Vide página D-01 e D-02.

Altura máxima: 1250 mm

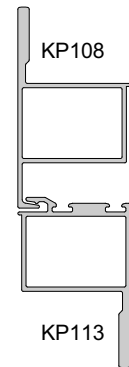
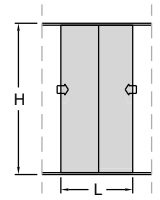
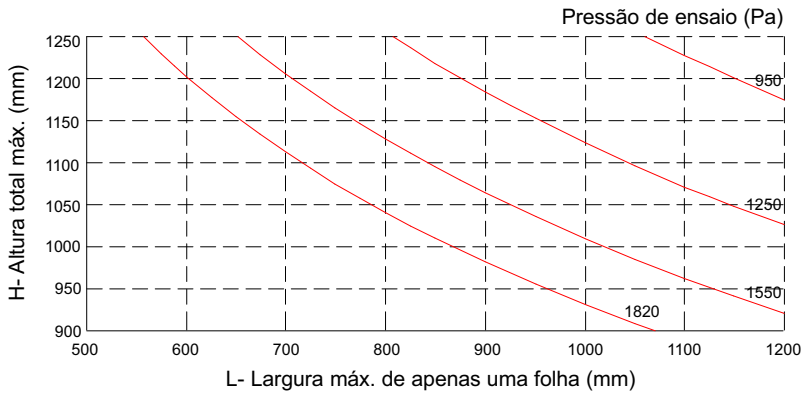

KP113	KP108
Área = 202 mm ²	Área = 184 mm ²
Jx = 37517 mm ⁴	Jx = 36941 mm ⁴
Wx = 1379 mm ³	Wx = 1364 mm ³
Jx total = 74458 mm⁴	

Tensão admissível = 7 kg/mm² (liga 6060-T5)

Flecha admissível = H / 175

Janela de correr - 2 e 3 planos com encontro centra

Notas:

A largura do gráfico refere-se a apenas uma folha, ou seja, para obter a largura total da esquadria deve-se multiplicar a medida máxima encontrada no gráfico pela quantidade de folhas da tipologia.

Verificar qual montante lateral é compatível com a altura da folha. Vide página D-01 e D-02.

Altura máxima: 1250 mm

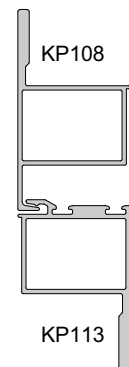
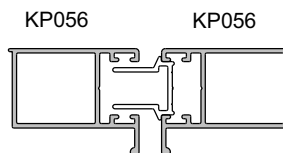
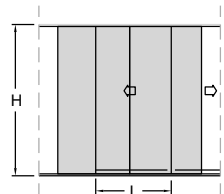
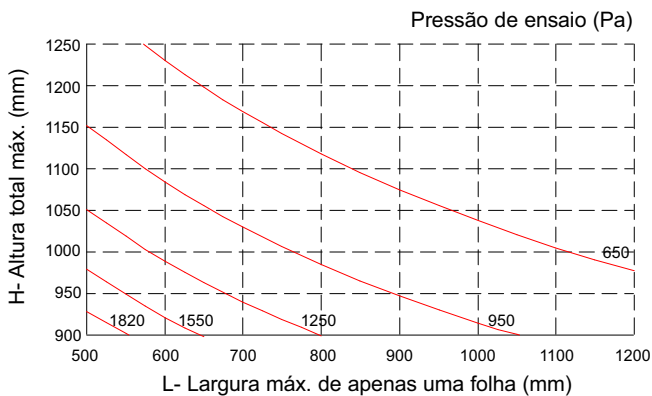

KP056	KP056
Área = 146 mm ²	Área = 146 mm ²
Jx = 12057 mm ⁴	Jx = 12057 mm ⁴
Wx = 709 mm ³	Wx = 709 mm ³
Jx total = 24114 mm⁴	

KP113	KP108
Área = 202 mm ²	Área = 184 mm ²
Jx = 37517 mm ⁴	Jx = 36941 mm ⁴
Wx = 1379 mm ³	Wx = 1364 mm ³
Jx total = 74458 mm⁴	

Tensão admissível = 7 kg/mm² (liga 6060-T5)

Flecha admissível = H / 175

Porta de correr - 2, 3 e 4 planos

Notas:

A largura do gráfico refere-se a apenas uma folha, ou seja, para obter a largura total da esquadria deve-se multiplicar a medida máxima encontrada no gráfico pela quantidade de folhas da tipologia.

Verificar qual montante lateral é compatível com a altura da folha. Vide página D-01 e D-02.

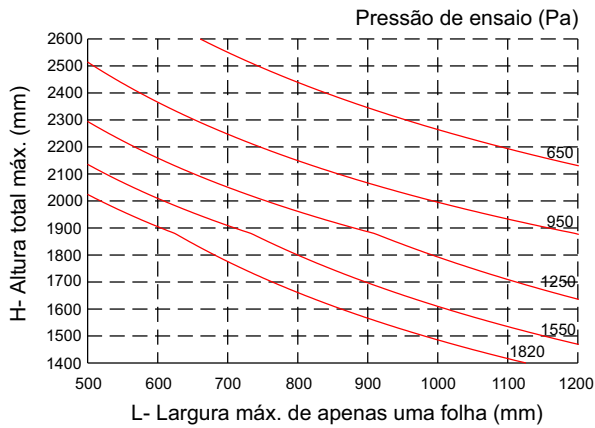
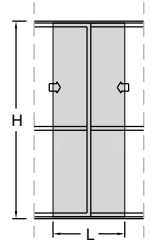

KP032

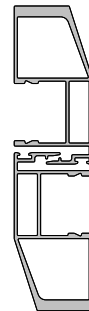

KP032

Tensão admissível = 7 kg/mm² (liga 6060-T5)

Flecha admissível = H / 175

KP032	KP032
Área = 311 mm ²	Área = 311 mm ²
Jx = 122849 mm ⁴	Jx = 122849 mm ⁴
Wx = 3766 mm ³	Wx = 3766 mm ³
Jx total = 245698 mm⁴	

Porta de correr - 2, 3 e 4 planos

Notas:

A largura do gráfico refere-se a apenas uma folha, ou seja, para obter a largura total da esquadria deve-se multiplicar a medida máxima encontrada no gráfico pela quantidade de folhas da tipologia.

Verificar qual montante lateral é compatível com a altura da folha. Vide página D-01 e D-02.

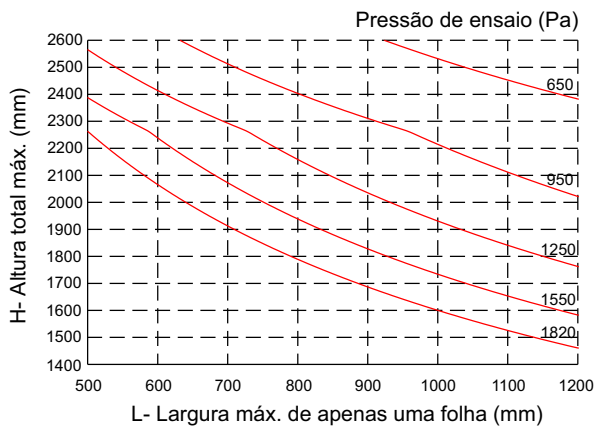
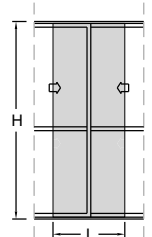

KP032

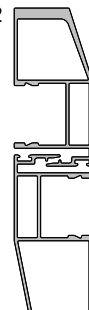

KP035

Tensão admissível = 7 kg/mm² (liga 6060-T5)

Flecha admissível = H / 175

KP032	KP035
Área = 311 mm ²	Área = 337 mm ²
Jx = 122849 mm ⁴	Jx = 220627 mm ⁴
Wx = 3766 mm ³	Wx = 5613 mm ³
Jx total = 343476 mm⁴	

Porta de correr - 2, 3 e 4 planos

Notas:

A largura do gráfico refere-se a apenas uma folha, ou seja, para obter a largura total da esquadria deve-se multiplicar a medida máxima encontrada no gráfico pela quantidade de folhas da tipologia.

Verificar qual montante lateral é compatível com a altura da folha. Vide página D-01 e D-02.

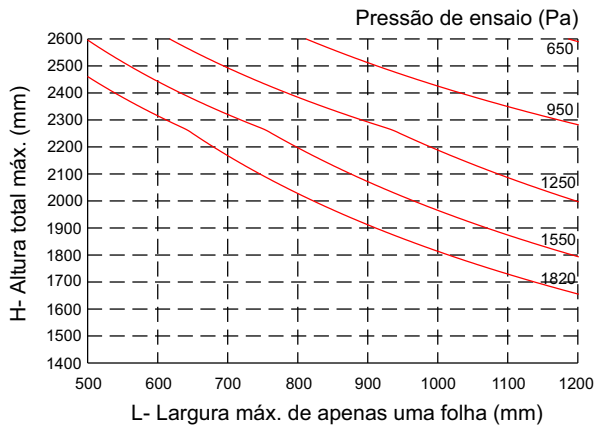

Tensão admissível = 7 kg/mm² (liga 6060-T5)

Flecha admissível = H / 175

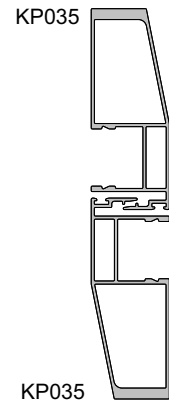
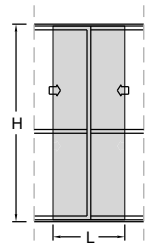

KP035	KP035
Área = 337 mm ²	Área = 337 mm ²
Jx = 220627 mm ⁴	Jx = 220627 mm ⁴
Wx = 5613 mm ³	Wx = 5613 mm ³
Jx total = 441254 mm⁴	

Porta de correr - 2, 3 e 4 planos

Notas:

A largura do gráfico refere-se a apenas uma folha, ou seja, para obter a largura total da esquadria deve-se multiplicar a medida máxima encontrada no gráfico pela quantidade de folhas da tipologia.

Verificar qual montante lateral é compatível com a altura da folha. Vide página D-01 e D-02.

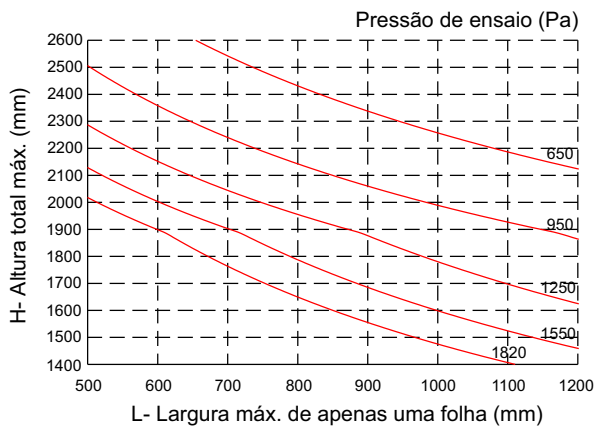

Tensão admissível = 7 kg/mm² (liga 6060-T5)

Flecha admissível = H / 175

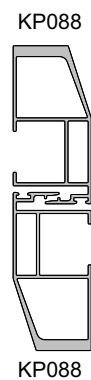
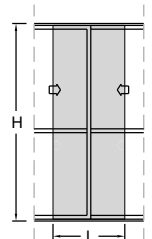

KP088	KP088
Área = 308 mm ²	Área = 308 mm ²
Jx = 121666 mm ⁴	Jx = 121666 mm ⁴
Wx = 3714 mm ³	Wx = 3714 mm ³
Jx total = 243332 mm⁴	

Porta de correr - 2, 3 e 4 planos

Notas:

A largura do gráfico refere-se a apenas uma folha, ou seja, para obter a largura total da esquadria deve-se multiplicar a medida máxima encontrada no gráfico pela quantidade de folhas da tipologia.

Verificar qual montante lateral é compatível com a altura da folha. Vide página D-01 e D-02.

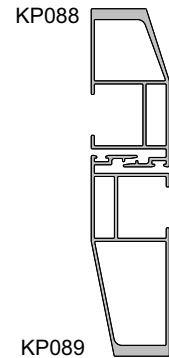
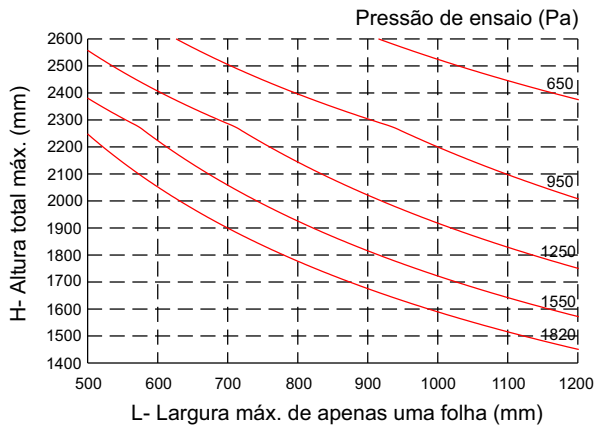
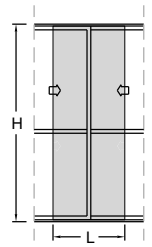

KP088	KP089
Área = 308 mm ²	Área = 334 mm ²
Jx = 121666 mm ⁴	Jx = 218751 mm ⁴
Wx = 3714 mm ³	Wx = 5540 mm ³
Jx total = 340417 mm⁴	

Tensão admissível = 7 kg/mm² (liga 6060-T5)

Flecha admissível = H / 175

Porta de correr - 2, 3 e 4 planos

Notas:

A largura do gráfico refere-se a apenas uma folha, ou seja, para obter a largura total da esquadria deve-se multiplicar a medida máxima encontrada no gráfico pela quantidade de folhas da tipologia.

Verificar qual montante lateral é compatível com a altura da folha. Vide página D-01 e D-02.

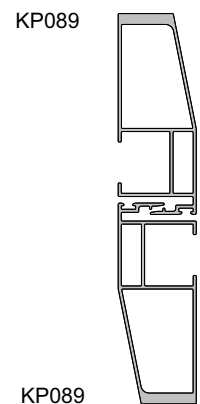
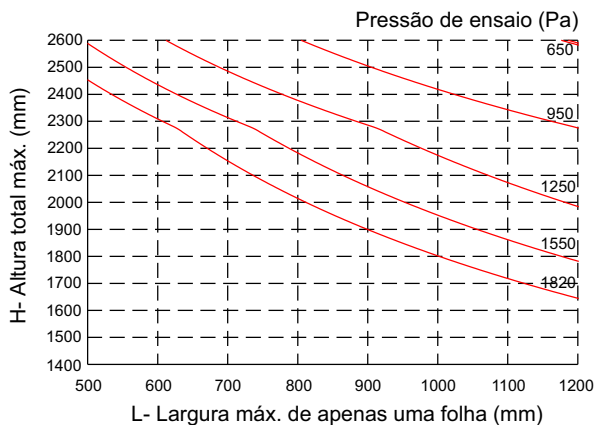
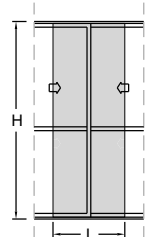

KP089	KP089
Área = 334 mm ²	Área = 334 mm ²
Jx = 218751 mm ⁴	Jx = 218751 mm ⁴
Wx = 5540 mm ³	Wx = 5540 mm ³
Jx total = 437502 mm⁴	

Tensão admissível = 7 kg/mm² (liga 6060-T5)

Flecha admissível = H / 175

Porta de correr - 2 e 3 planos com encontro central

Notas:

A largura do gráfico refere-se a apenas uma folha, ou seja, para obter a largura total da esquadria deve-se multiplicar a medida máxima encontrada no gráfico pela quantidade de folhas da tipologia.

Verificar qual montante lateral é compatível com a altura da folha. Vide página D-01 e D-02.

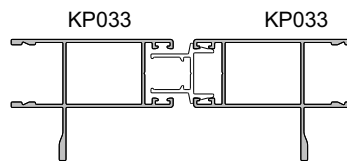
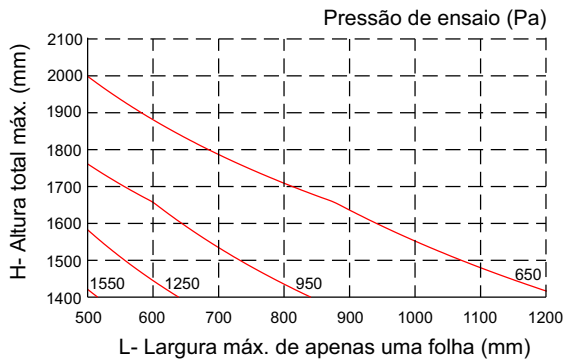

KP033	KP033
Área = 248 mm ²	Área = 248 mm ²
Jx = 42241 mm ⁴	Jx = 42241 mm ⁴
Wx = 1468 mm ³	Wx = 1468 mm ³
Jx total = 84482 mm⁴	

Tensão admissível = 7 kg/mm² (liga 6060-T5)

Flecha admissível = H / 175

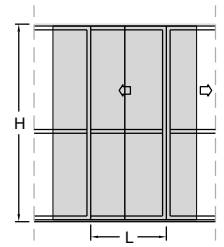

KP032

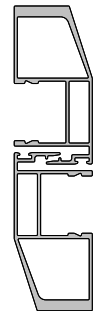

KP032

KP032	KP032
Área = 311 mm ²	Área = 311 mm ²
Jx = 122849 mm ⁴	Jx = 122849 mm ⁴
Wx = 3766 mm ³	Wx = 3766 mm ³
Jx total = 245698 mm⁴	

Porta de correr - 2 e 3 planos com encontro central

Notas:

A largura do gráfico refere-se a apenas uma folha, ou seja, para obter a largura total da esquadria deve-se multiplicar a medida máxima encontrada no gráfico pela quantidade de folhas da tipologia.

Verificar qual montante lateral é compatível com a altura da folha. Vide página D-01 e D-02.

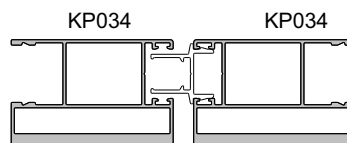
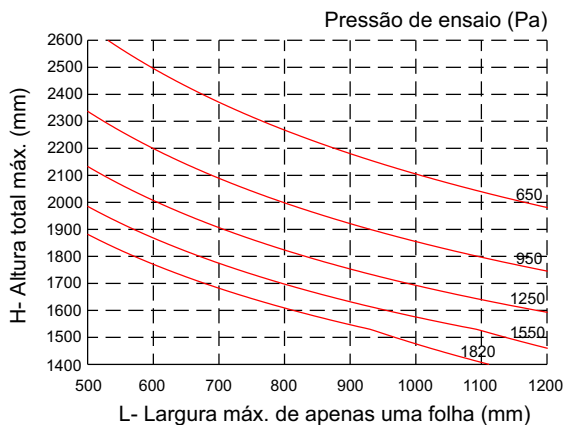

KP034	KP034
Área = 523 mm ²	Área = 523 mm ²
Jx = 98691 mm ⁴	Jx = 98691 mm ⁴
Wx = 3718 mm ³	Wx = 3718 mm ³
Jx total = 197382 mm⁴	

Tensão admissível = 7 kg/mm² (liga 6060-T5)

Flecha admissível = H / 175

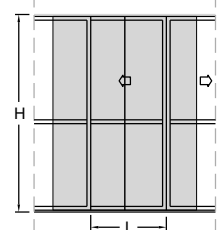

KP032

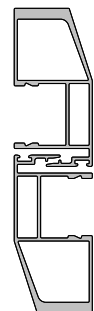

KP032

KP032	KP032
Área = 311 mm ²	Área = 311 mm ²
Jx = 122849 mm ⁴	Jx = 122849 mm ⁴
Wx = 3766 mm ³	Wx = 3766 mm ³
Jx total = 245698 mm⁴	

Porta de correr - 2 e 3 planos com encontro central

Notas:

A largura do gráfico refere-se a apenas uma folha, ou seja, para obter a largura total da esquadria deve-se multiplicar a medida máxima encontrada no gráfico pela quantidade de folhas da tipologia.

Verificar qual montante lateral é compatível com a altura da folha. Vide página D-01 e D-02.

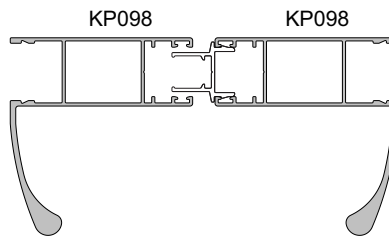
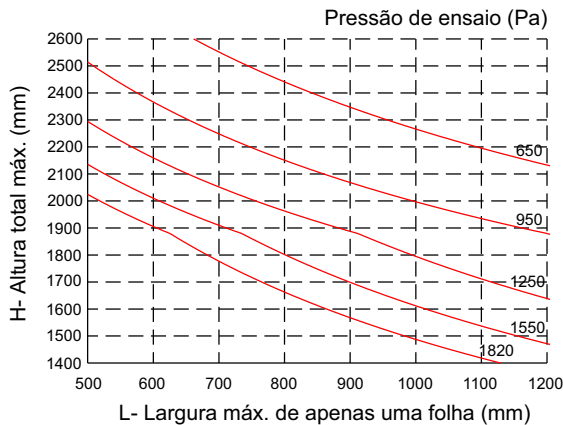

KP098	KP098
Área = 413 mm ²	Área = 413 mm ²
Jx = 253335 mm ⁴	Jx = 253335 mm ⁴
Wx = 6156 mm ³	Wx = 6156 mm ³
Jx total = 506670 mm⁴	

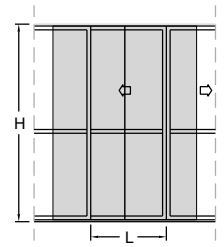

KP032

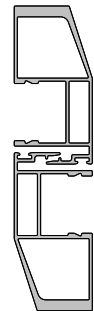

KP032

KP032	KP032
Área = 311 mm ²	Área = 311 mm ²
Jx = 122849 mm ⁴	Jx = 122849 mm ⁴
Wx = 3766 mm ³	Wx = 3766 mm ³
Jx total = 245698 mm⁴	

Tensão admissível = 7 kg/mm² (liga 6060-T5)

Flecha admissível = H / 175

Porta de correr - 2 e 3 planos com encontro central

Notas:

A largura do gráfico refere-se a apenas uma folha, ou seja, para obter a largura total da esquadria deve-se multiplicar a medida máxima encontrada no gráfico pela quantidade de folhas da tipologia.

Verificar qual montante lateral é compatível com a altura da folha. Vide página D-01 e D-02.

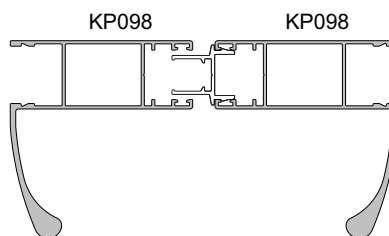
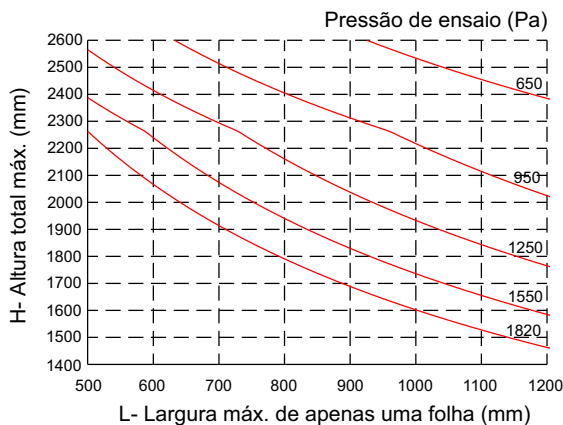

KP098	KP098
Área = 413 mm ²	Área = 413 mm ²
Jx = 253335 mm ⁴	Jx = 253335 mm ⁴
Wx = 6156 mm ³	Wx = 6156 mm ³
Jx total = 506670 mm⁴	

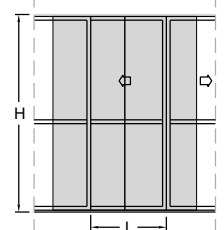

KP032

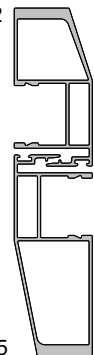

KP035

KP032	KP035
Área = 311 mm ²	Área = 337 mm ²
Jx = 122849 mm ⁴	Jx = 220627 mm ⁴
Wx = 3766 mm ³	Wx = 5613 mm ³
Jx total = 343476 mm⁴	

Tensão admissível = 7 kg/mm² (liga 6060-T5)

Flecha admissível = H / 175

Porta de correr - 2 e 3 planos com encontro central

Notas:

A largura do gráfico refere-se a apenas uma folha, ou seja, para obter a largura total da esquadria deve-se multiplicar a medida máxima encontrada no gráfico pela quantidade de folhas da tipologia.

Verificar qual montante lateral é compatível com a altura da folha. Vide página D-01 e D-02.

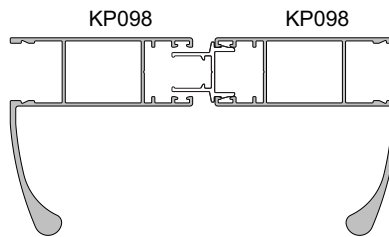
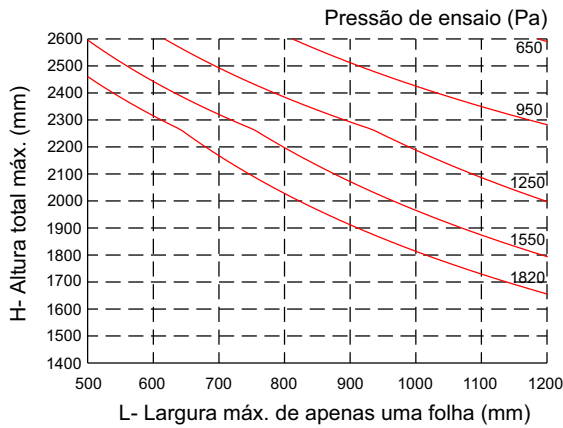
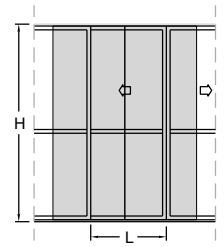

KP098	KP098
Área = 413 mm ²	Área = 413 mm ²
Jx = 253335 mm ⁴	Jx = 253335 mm ⁴
Wx = 6156 mm ³	Wx = 6156 mm ³
Jx total = 506670 mm⁴	

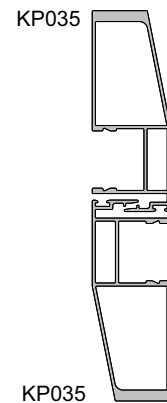

KP035	KP035
Área = 337 mm ²	Área = 337 mm ²
Jx = 220627 mm ⁴	Jx = 220627 mm ⁴
Wx = 5613 mm ³	Wx = 5613 mm ³
Jx total = 441254 mm⁴	

Tensão admissível = 7 kg/mm² (liga 6060-T5)

Flecha admissível = H / 175

Porta de correr - 2 e 3 planos com encontro central

Notas:

A largura do gráfico refere-se a apenas uma folha, ou seja, para obter a largura total da esquadria deve-se multiplicar a medida máxima encontrada no gráfico pela quantidade de folhas da tipologia.

Verificar qual montante lateral é compatível com a altura da folha. Vide página D-01 e D-02.

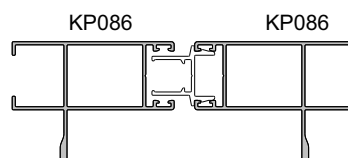
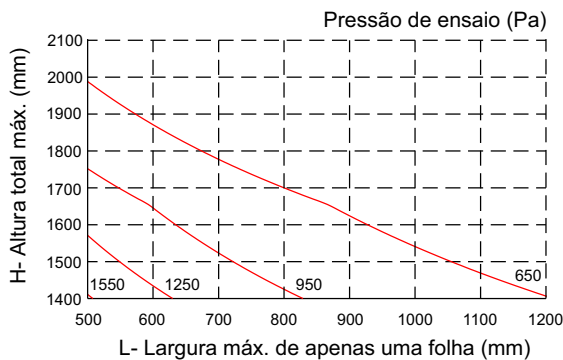
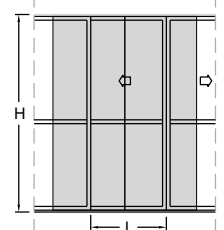

KP086	KP086
Área = 245 mm ²	Área = 245 mm ²
Jx = 41587 mm ⁴	Jx = 41587 mm ⁴
Wx = 1447 mm ³	Wx = 1447 mm ³
Jx total = 83174 mm⁴	

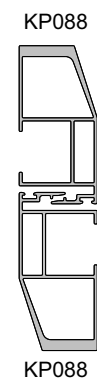

KP088	KP088
Área = 308 mm ²	Área = 308 mm ²
Jx = 121666 mm ⁴	Jx = 121666 mm ⁴
Wx = 3714 mm ³	Wx = 3714 mm ³
Jx total = 243332 mm⁴	

Tensão admissível = 7 kg/mm² (liga 6060-T5)

Flecha admissível = H / 175

Porta de correr - 2 e 3 planos com encontro central

Notas:

A largura do gráfico refere-se a apenas uma folha, ou seja, para obter a largura total da esquadria deve-se multiplicar a medida máxima encontrada no gráfico pela quantidade de folhas da tipologia.

Verificar qual montante lateral é compatível com a altura da folha. Vide página D-01 e D-02.

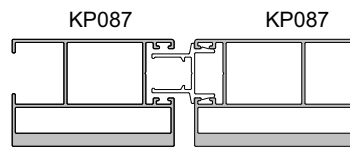
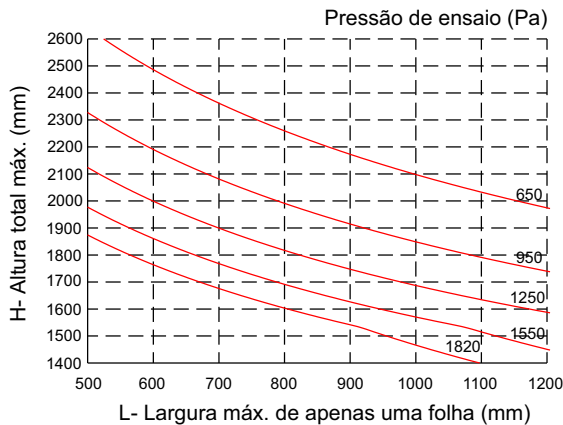

KP087	KP087
Área = 520 mm ²	Área = 520 mm ²
Jx = 97471 mm ⁴	Jx = 97471 mm ⁴
Wx = 3660 mm ³	Wx = 3660 mm ³
Jx total = 194942 mm⁴	

Tensão admissível = 7 kg/mm² (liga 6060-T5)

Flecha admissível = H / 175

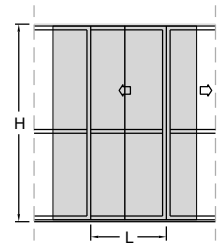

KP088

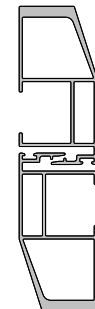

KP088

KP088	KP088
Área = 308 mm ²	Área = 308 mm ²
Jx = 121666 mm ⁴	Jx = 121666 mm ⁴
Wx = 3714 mm ³	Wx = 3714 mm ³
Jx total = 243332 mm⁴	

Porta de correr - 2 e 3 planos com encontro central

Notas:

A largura do gráfico refere-se a apenas uma folha, ou seja, para obter a largura total da esquadria deve-se multiplicar a medida máxima encontrada no gráfico pela quantidade de folhas da tipologia.

Verificar qual montante lateral é compatível com a altura da folha. Vide página D-01 e D-02.

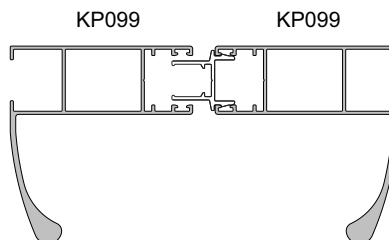
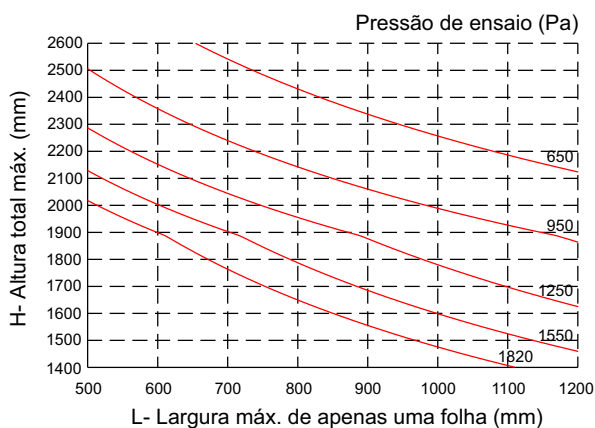

KP099	KP099
Área = 409 mm ²	Área = 409 mm ²
Jx = 251617 mm ⁴	Jx = 251617 mm ⁴
Wx = 6137 mm ³	Wx = 6137 mm ³
Jx total = 503234 mm⁴	

Tensão admissível = 7 kg/mm² (liga 6060-T5)

Flecha admissível = H / 175

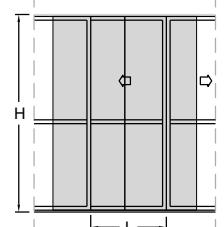

KP088

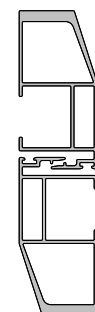

KP088

KP088	KP088
Área = 308 mm ²	Área = 308 mm ²
Jx = 121666 mm ⁴	Jx = 121666 mm ⁴
Wx = 3714 mm ³	Wx = 3714 mm ³
Jx total = 243332 mm⁴	

Porta de correr - 2 e 3 planos com encontro central

Notas:

A largura do gráfico refere-se a apenas uma folha, ou seja, para obter a largura total da esquadria deve-se multiplicar a medida máxima encontrada no gráfico pela quantidade de folhas da tipologia.

Verificar qual montante lateral é compatível com a altura da folha. Vide página D-01 e D-02.

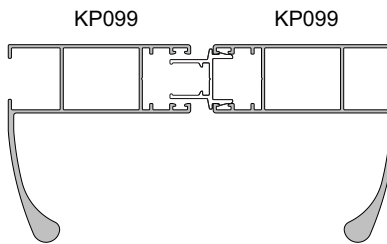
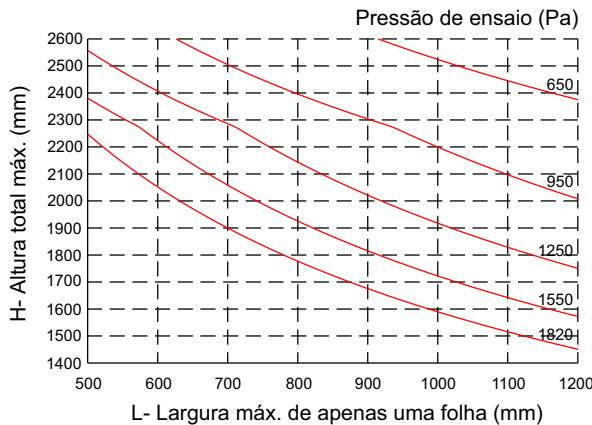
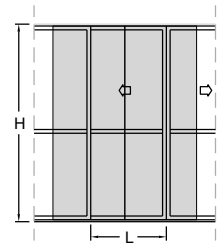

KP099	KP099
Área = 409 mm ²	Área = 409 mm ²
Jx = 251617 mm ⁴	Jx = 251617 mm ⁴
Wx = 6137 mm ³	Wx = 6137 mm ³
Jx total = 503234 mm⁴	

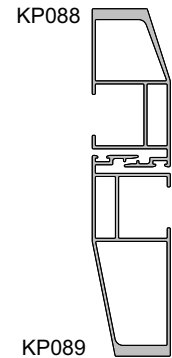

KP088	KP089
Área = 308 mm ²	Área = 334 mm ²
Jx = 121666 mm ⁴	Jx = 218751 mm ⁴
Wx = 3714 mm ³	Wx = 5540 mm ³
Jx total = 340417 mm⁴	

Tensão admissível = 7 kg/mm² (liga 6060-T5)

Flecha admissível = H / 175

Porta de correr - 2 e 3 planos com encontro central

Notas:

A largura do gráfico refere-se a apenas uma folha, ou seja, para obter a largura total da esquadria deve-se multiplicar a medida máxima encontrada no gráfico pela quantidade de folhas da tipologia.

Verificar qual montante lateral é compatível com a altura da folha. Vide página D-01 e D-02.

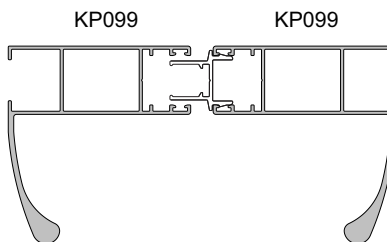
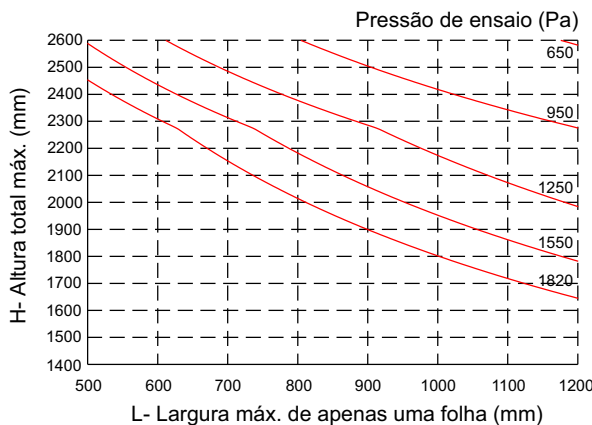
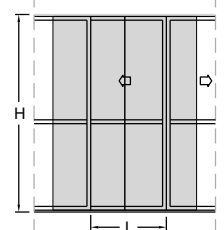

KP099	KP099
Área = 409 mm ²	Área = 409 mm ²
Jx = 251617 mm ⁴	Jx = 251617 mm ⁴
Wx = 6137 mm ³	Wx = 6137 mm ³
Jx total = 503234 mm⁴	

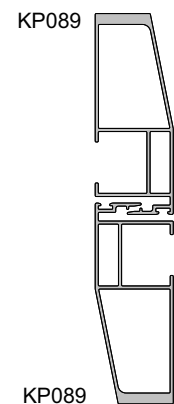

KP089	KP089
Área = 334 mm ²	Área = 334 mm ²
Jx = 218751 mm ⁴	Jx = 218751 mm ⁴
Wx = 5540 mm ³	Wx = 5540 mm ³
Jx total = 437502 mm⁴	

Tensão admissível = 7 kg/mm² (liga 6060-T5)

Flecha admissível = H / 175

Porta de correr - 3 planos (1 folha com vidro e 2 com veneziana)

Notas:

A largura do gráfico refere-se a apenas uma folha, ou seja, para obter a largura total da esquadria deve-se multiplicar a medida máxima encontrada no gráfico pela quantidade de folhas da tipologia.

Verificar qual montante lateral é compatível com a altura da folha. Vide página D-01 e D-02.

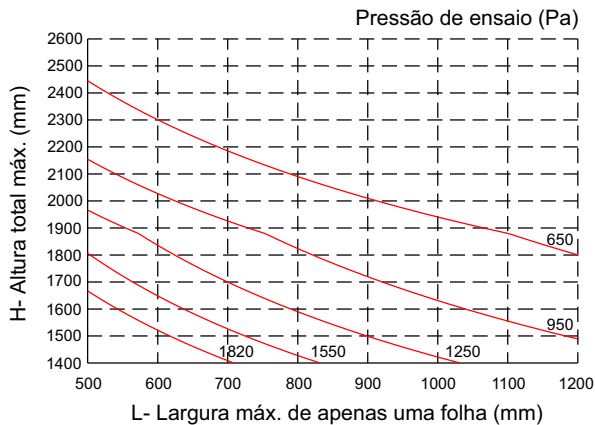
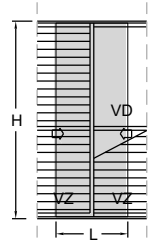

Tensão admissível = 7 kg/mm² (liga 6060-T5)

Flecha admissível = H / 175

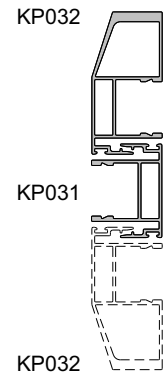

KP032	KP031
Área = 311 mm ²	Área = 195 mm ²
Jx = 122849 mm ⁴	Jx = 31783 mm ⁴
Wx = 3766 mm ³	Wx = 1663 mm ³
Jx total = 154632 mm⁴	

Porta de correr - 3 planos (1 folha com vidro e 2 com veneziana)

Notas:

A largura do gráfico refere-se a apenas uma folha, ou seja, para obter a largura total da esquadria deve-se multiplicar a medida máxima encontrada no gráfico pela quantidade de folhas da tipologia.

Verificar qual montante lateral é compatível com a altura da folha. Vide página D-01 e D-02.

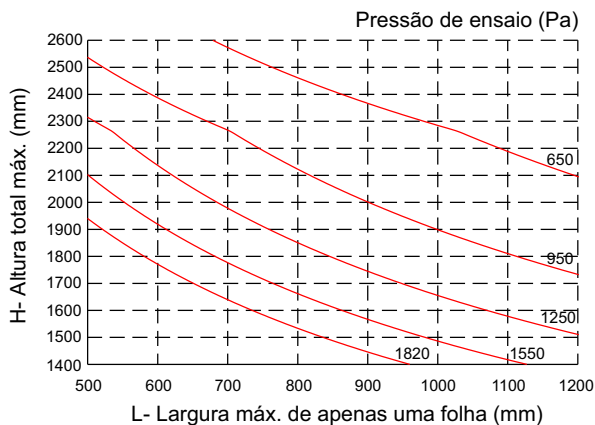
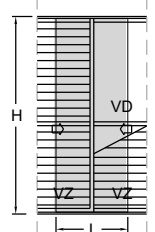

Tensão admissível = 7 kg/mm² (liga 6060-T5)

Flecha admissível = H / 175

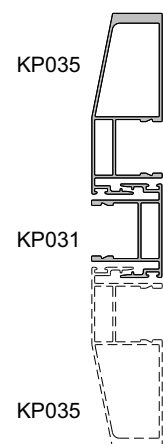

KP035	KP031
Área = 337 mm ²	Área = 195 mm ²
Jx = 220627 mm ⁴	Jx = 31783 mm ⁴
Wx = 5613 mm ³	Wx = 1663 mm ³
Jx total = 252410 mm⁴	

Porta de correr - 3 planos (1 folha com vidro e 2 com veneziana)

Notas:

A largura do gráfico refere-se a apenas uma folha, ou seja, para obter a largura total da esquadria deve-se multiplicar a medida máxima encontrada no gráfico pela quantidade de folhas da tipologia.

Verificar qual montante lateral é compatível com a altura da folha. Vide página D-01 e D-02.

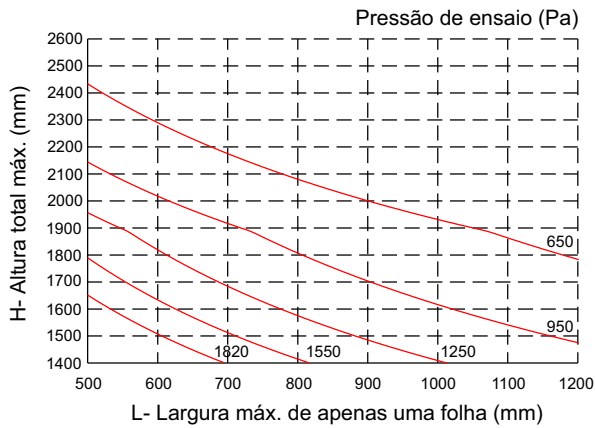
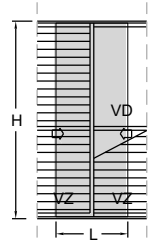

Tensão admissível = 7 kg/mm² (liga 6060-T5)

Flecha admissível = H / 175

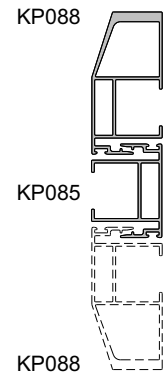

KP088	KP085
Área = 308 mm ²	Área = 189 mm ²
Jx = 121666 mm ⁴	Jx = 30786 mm ⁴
Wx = 3714 mm ³	Wx = 1611 mm ³
Jx total = 152452 mm⁴	

Porta de correr - 3 planos (1 folha com vidro e 2 com veneziana)

Notas:

A largura do gráfico refere-se a apenas uma folha, ou seja, para obter a largura total da esquadria deve-se multiplicar a medida máxima encontrada no gráfico pela quantidade de folhas da tipologia.

Verificar qual montante lateral é compatível com a altura da folha. Vide página D-01 e D-02.

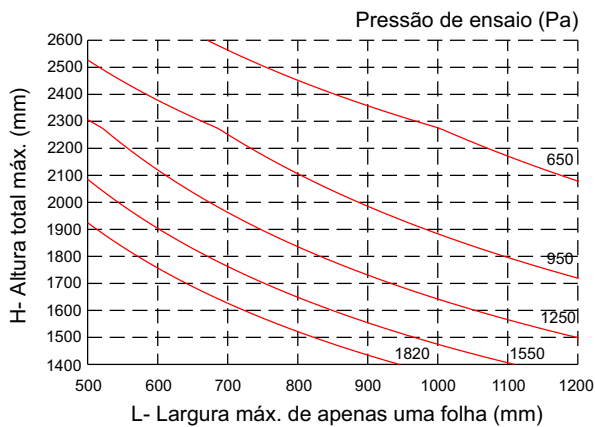
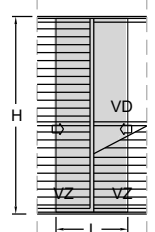

Tensão admissível = 7 kg/mm² (liga 6060-T5)

Flecha admissível = H / 175

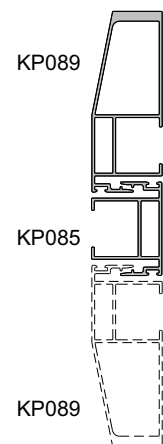

KP089	KP085
Área = 334 mm ²	Área = 189 mm ²
Jx = 218751 mm ⁴	Jx = 30786 mm ⁴
Wx = 5540 mm ³	Wx = 1611 mm ³
Jx total = 249537 mm⁴	

Porta de correr - 3 planos (2 folhas com vidro e 4 com venez.) com encontro central

Notas:

A largura do gráfico refere-se a apenas uma folha, ou seja, para obter a largura total da esquadria deve-se multiplicar a medida máxima encontrada no gráfico pela quantidade de folhas da tipologia.

Verificar qual montante lateral é compatível com a altura da folha. Vide página D-01 e D-02.

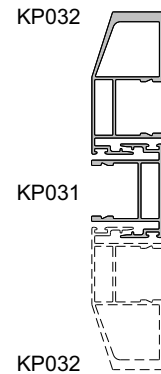
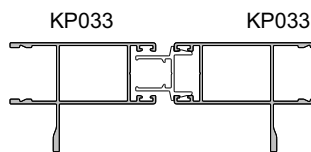
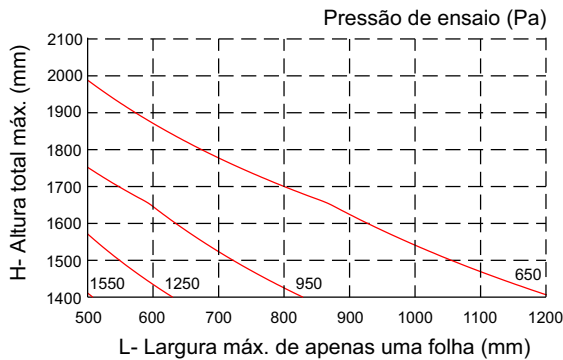
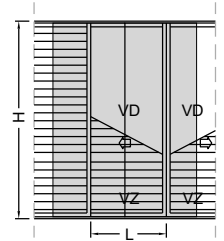

KP033	KP033
Área = 248 mm ²	Área = 248 mm ²
Jx = 42241 mm ⁴	Jx = 42241 mm ⁴
Wx = 1468 mm ³	Wx = 1468 mm ³
Jx total = 84482 mm⁴	

KP032	KP031
Área = 311 mm ²	Área = 195 mm ²
Jx = 122849 mm ⁴	Jx = 31783 mm ⁴
Wx = 3766 mm ³	Wx = 1663 mm ³
Jx total = 154632 mm⁴	

Tensão admissível = 7 kg/mm² (liga 6060-T5)

Flecha admissível = H / 175

Porta de correr - 3 planos (2 folhas com vidro e 4 com venez.) com encontro central

Notas:

A largura do gráfico refere-se a apenas uma folha, ou seja, para obter a largura total da esquadria deve-se multiplicar a medida máxima encontrada no gráfico pela quantidade de folhas da tipologia.

Verificar qual montante lateral é compatível com a altura da folha. Vide página D-01 e D-02.

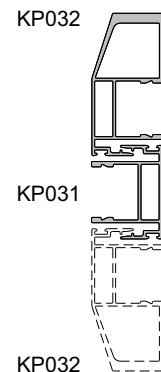
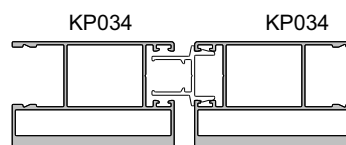
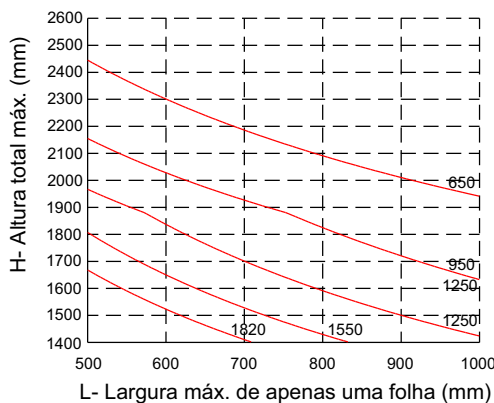
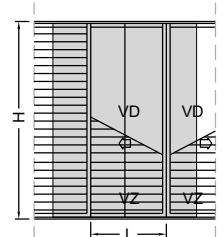

KP034	KP034
Área = 523 mm ²	Área = 523 mm ²
Jx = 98691 mm ⁴	Jx = 98691 mm ⁴
Wx = 3718 mm ³	Wx = 3718 mm ³
Jx total = 197382 mm⁴	

KP032	KP031
Área = 311 mm ²	Área = 195 mm ²
Jx = 122849 mm ⁴	Jx = 31783 mm ⁴
Wx = 3766 mm ³	Wx = 1663 mm ³
Jx total = 154632 mm⁴	

Tensão admissível = 7 kg/mm² (liga 6060-T5)

Flecha admissível = H / 175

Porta de correr - 3 planos (2 folhas com vidro e 4 com venez.) com encontro central

Notas:

A largura do gráfico refere-se a apenas uma folha, ou seja, para obter a largura total da esquadria deve-se multiplicar a medida máxima encontrada no gráfico pela quantidade de folhas da tipologia.

Verificar qual montante lateral é compatível com a altura da folha. Vide página D-01 e D-02.

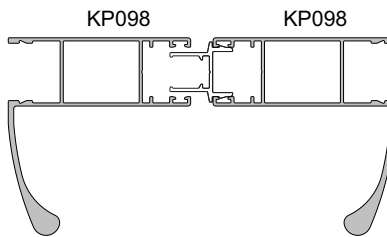
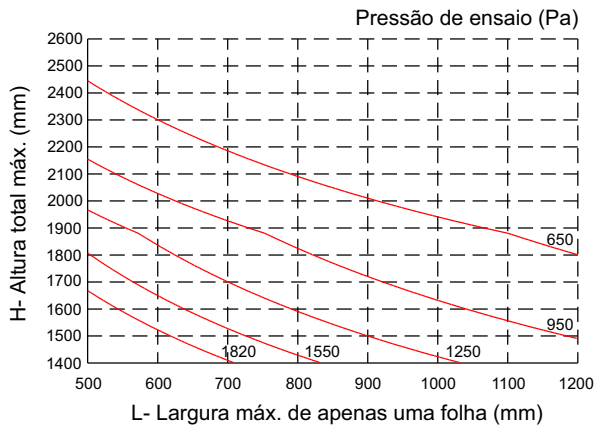
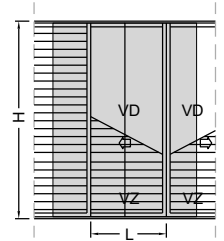

KP098	KP098
Área = 413 mm ²	Área = 413 mm ²
Jx = 253335 mm ⁴	Jx = 253335 mm ⁴
Wx = 6156 mm ³	Wx = 6156 mm ³
Jx total = 506670 mm⁴	

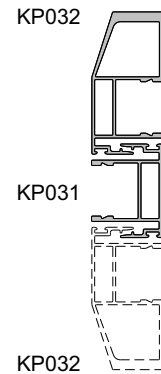

KP032	KP031
Área = 311 mm ²	Área = 195 mm ²
Jx = 122849 mm ⁴	Jx = 31783 mm ⁴
Wx = 3766 mm ³	Wx = 1663 mm ³
Jx total = 154632 mm⁴	

Tensão admissível = 7 kg/mm² (liga 6060-T5)

Flecha admissível = H / 175

Porta de correr - 3 planos (2 folhas com vidro e 4 com venez.) com encontro central

Notas:

A largura do gráfico refere-se a apenas uma folha, ou seja, para obter a largura total da esquadria deve-se multiplicar a medida máxima encontrada no gráfico pela quantidade de folhas da tipologia.

Verificar qual montante lateral é compatível com a altura da folha. Vide página D-01 e D-02.

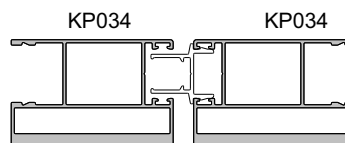
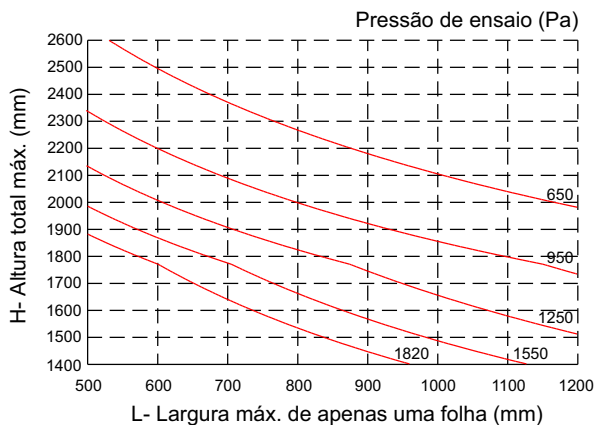
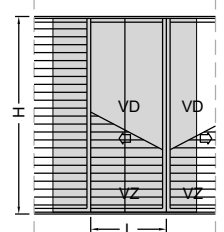

KP034	KP034
Área = 523 mm ²	Área = 523 mm ²
Jx = 98691 mm ⁴	Jx = 98691 mm ⁴
Wx = 3718 mm ³	Wx = 3718 mm ³
Jx total = 197382 mm⁴	

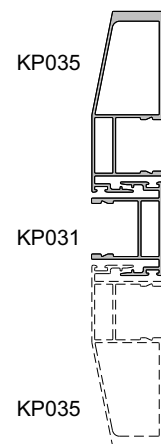

KP035	KP031
Área = 337 mm ²	Área = 195 mm ²
Jx = 220627 mm ⁴	Jx = 31783 mm ⁴
Wx = 5613 mm ³	Wx = 1663 mm ³
Jx total = 252410 mm⁴	

Tensão admissível = 7 kg/mm² (liga 6060-T5)

Flecha admissível = H / 175

Porta de correr - 3 planos (2 folhas com vidro e 4 com venez.) com encontro central

Notas:

A largura do gráfico refere-se a apenas uma folha, ou seja, para obter a largura total da esquadria deve-se multiplicar a medida máxima encontrada no gráfico pela quantidade de folhas da tipologia.

Verificar qual montante lateral é compatível com a altura da folha. Vide página D-01 e D-02.

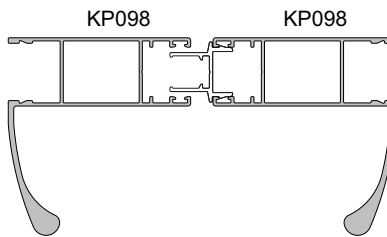
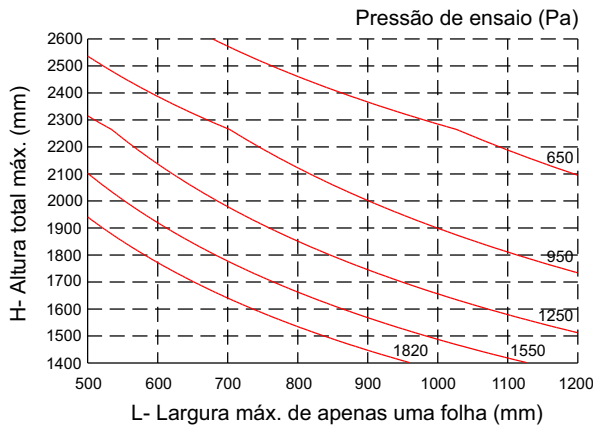

KP098	KP098
Área = 413 mm ²	Área = 413 mm ²
Jx = 253335 mm ⁴	Jx = 253335 mm ⁴
Wx = 6156 mm ³	Wx = 6156 mm ³
Jx total = 506670 mm⁴	

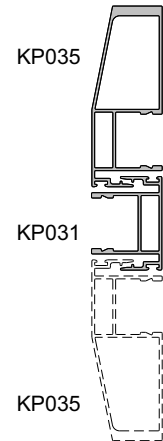
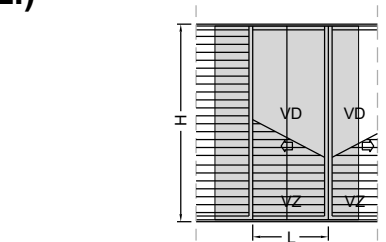

KP035	KP031
Área = 337 mm ²	Área = 195 mm ²
Jx = 220627 mm ⁴	Jx = 31783 mm ⁴
Wx = 5613 mm ³	Wx = 1663 mm ³
Jx total = 252410 mm⁴	

Tensão admissível = 7 kg/mm² (liga 6060-T5)

Flecha admissível = H / 175

Porta de correr - 3 planos (2 folhas com vidro e 4 com venez.) com encontro central

Notas:

A largura do gráfico refere-se a apenas uma folha, ou seja, para obter a largura total da esquadria deve-se multiplicar a medida máxima encontrada no gráfico pela quantidade de folhas da tipologia.

Verificar qual montante lateral é compatível com a altura da folha. Vide página D-01 e D-02.

Altura máxima: 2100 mm

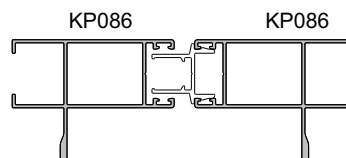
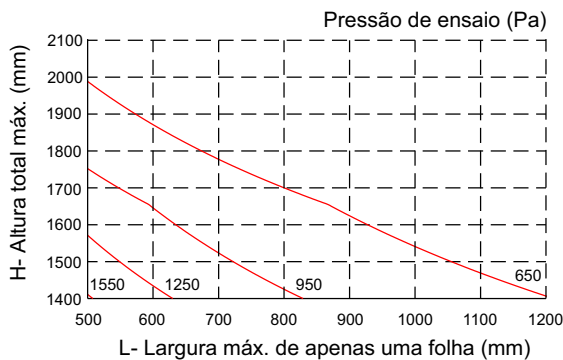

KP086	KP086
Área = 245 mm ²	Área = 245 mm ²
Jx = 41587 mm ⁴	Jx = 41587 mm ⁴
Wx = 1447 mm ³	Wx = 1447 mm ³
Jx total = 83174 mm⁴	

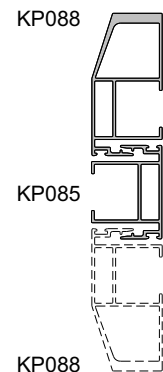
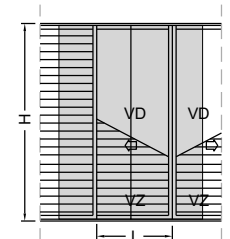

KP088	KP085
Área = 308 mm ²	Área = 189 mm ²
Jx = 121666 mm ⁴	Jx = 30786 mm ⁴
Wx = 3714 mm ³	Wx = 1611 mm ³
Jx total = 152452 mm⁴	

Tensão admissível = 7 kg/mm² (liga 6060-T5)

Flecha admissível = H / 175

Porta de correr - 3 planos (2 folhas com vidro e 4 com venez.) com encontro central

Notas:

A largura do gráfico refere-se a apenas uma folha, ou seja, para obter a largura total da esquadria deve-se multiplicar a medida máxima encontrada no gráfico pela quantidade de folhas da tipologia.

Verificar qual montante lateral é compatível com a altura da folha. Vide página D-01 e D-02.

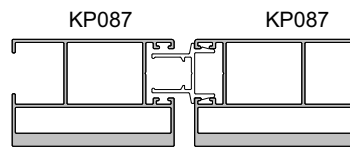
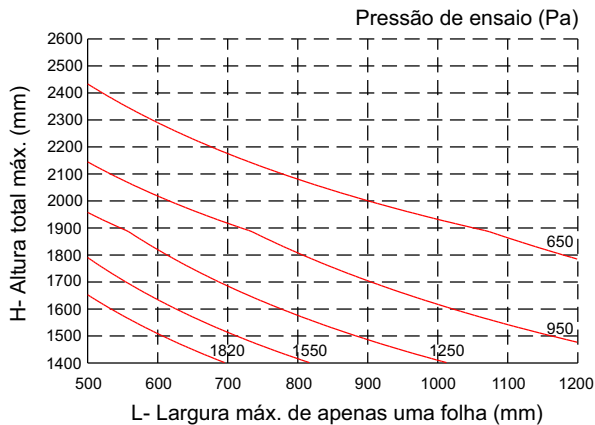
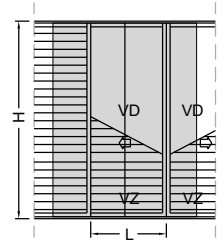

KP087	KP087
Área = 520 mm ²	Área = 520 mm ²
Jx = 97471 mm ⁴	Jx = 97471 mm ⁴
Wx = 3660 mm ³	Wx = 3660 mm ³
Jx total = 194942 mm⁴	

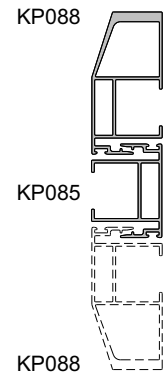

KP088	KP085
Área = 308 mm ²	Área = 189 mm ²
Jx = 121666 mm ⁴	Jx = 30786 mm ⁴
Wx = 3714 mm ³	Wx = 1611 mm ³
Jx total = 152452 mm⁴	

Tensão admissível = 7 kg/mm² (liga 6060-T5)

Flecha admissível = H / 175

Porta de correr - 3 planos (2 folhas com vidro e 4 com venez.) com encontro central

Notas:

A largura do gráfico refere-se a apenas uma folha, ou seja, para obter a largura total da esquadria deve-se multiplicar a medida máxima encontrada no gráfico pela quantidade de folhas da tipologia.

Verificar qual montante lateral é compatível com a altura da folha. Vide página D-01 e D-02.

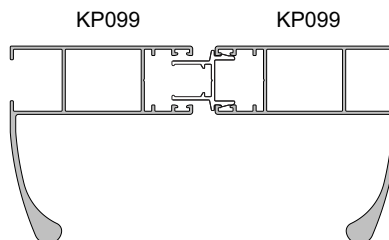
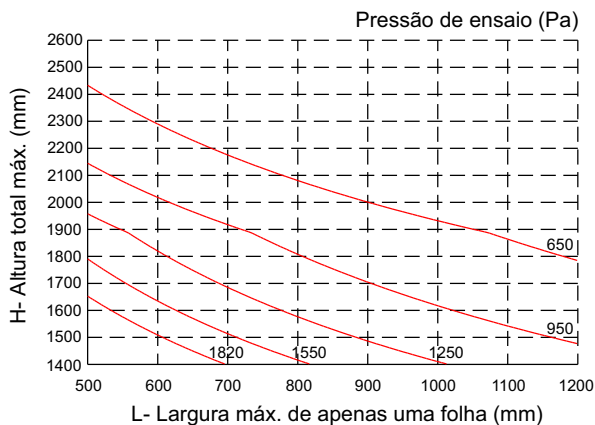
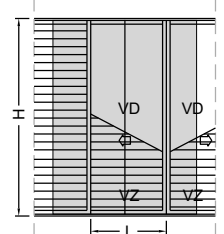

KP099	KP099
Área = 409 mm ²	Área = 409 mm ²
Jx = 251617 mm ⁴	Jx = 251617 mm ⁴
Wx = 6137 mm ³	Wx = 6137 mm ³
Jx total = 503234 mm⁴	

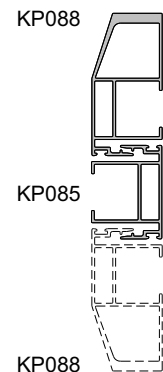

KP088	KP085
Área = 308 mm ²	Área = 189 mm ²
Jx = 121666 mm ⁴	Jx = 30786 mm ⁴
Wx = 3714 mm ³	Wx = 1611 mm ³
Jx total = 152452 mm⁴	

Tensão admissível = 7 kg/mm² (liga 6060-T5)

Flecha admissível = H / 175

Porta de correr - 3 planos (2 folhas com vidro e 4 com venez.) com encontro central

Notas:

A largura do gráfico refere-se a apenas uma folha, ou seja, para obter a largura total da esquadria deve-se multiplicar a medida máxima encontrada no gráfico pela quantidade de folhas da tipologia.

Verificar qual montante lateral é compatível com a altura da folha. Vide página D-01 e D-02.

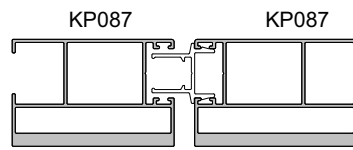
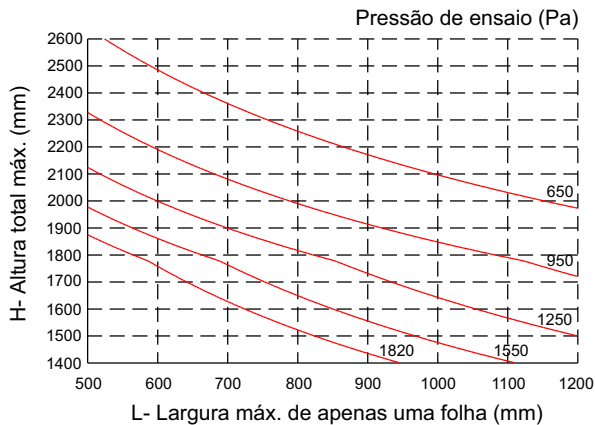

KP087	KP087
Área = 520 mm ²	Área = 520 mm ²
Jx = 97471 mm ⁴	Jx = 97471 mm ⁴
Wx = 3660 mm ³	Wx = 3660 mm ³
Jx total = 194942 mm⁴	

Tensão admissível = 7 kg/mm² (liga 6060-T5)

Flecha admissível = H / 175

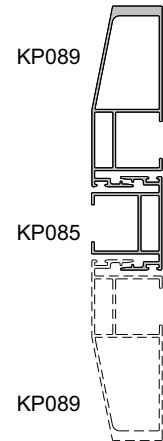
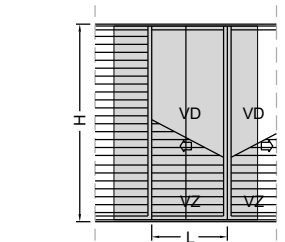

KP089	KP085
Área = 334 mm ²	Área = 189 mm ²
Jx = 218751 mm ⁴	Jx = 30786 mm ⁴
Wx = 5540 mm ³	Wx = 1611 mm ³
Jx total = 249537 mm⁴	

Porta de correr - 3 planos (2 folhas com vidro e 4 com venez.) com encontro central

Notas:

A largura do gráfico refere-se a apenas uma folha, ou seja, para obter a largura total da esquadria deve-se multiplicar a medida máxima encontrada no gráfico pela quantidade de folhas da tipologia.

Verificar qual montante lateral é compatível com a altura da folha. Vide página D-01 e D-02.

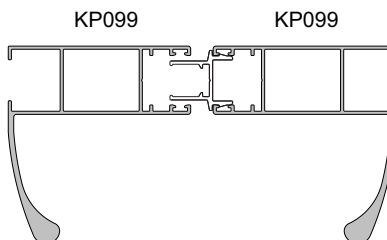
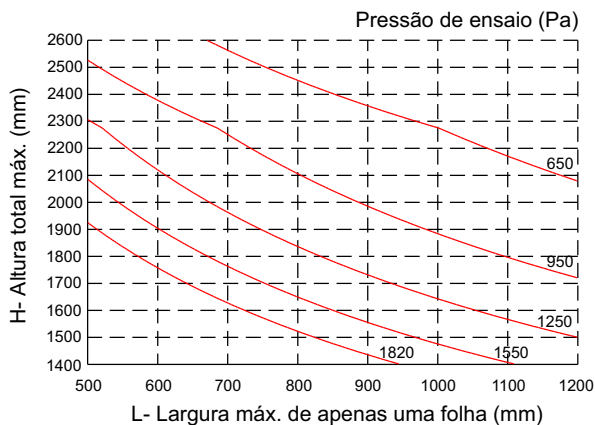

KP099	KP099
Área = 409 mm ²	Área = 409 mm ²
Jx = 251617 mm ⁴	Jx = 251617 mm ⁴
Wx = 6137 mm ³	Wx = 6137 mm ³
Jx total = 503234 mm⁴	

Tensão admissível = 7 kg/mm² (liga 6060-T5)

Flecha admissível = H / 175

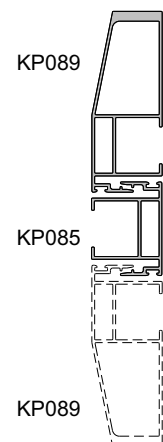
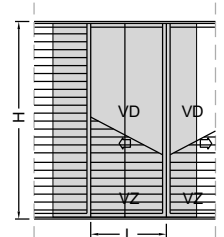

KP089	KP085
Área = 334 mm ²	Área = 189 mm ²
Jx = 218751 mm ⁴	Jx = 30786 mm ⁴
Wx = 5540 mm ³	Wx = 1611 mm ³
Jx total = 249537 mm⁴	

Porta de correr - 2 e 3 planos

Notas:

A largura do gráfico refere-se a apenas uma folha, ou seja, para obter a largura total da esquadria deve-se multiplicar a medida máxima encontrada no gráfico pela quantidade de folhas da tipologia.

Verificar qual montante lateral é compatível com a altura da folha. Vide página D-01 e D-02.

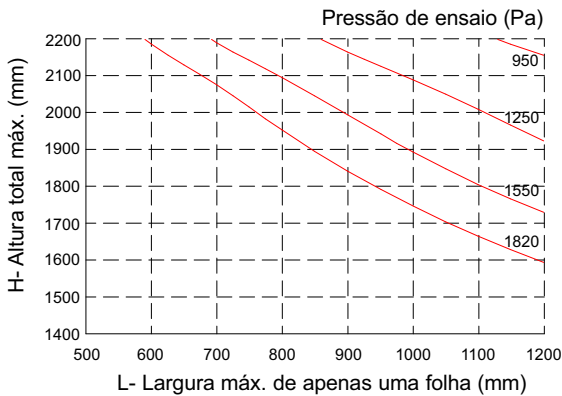

Tensão admissível = 7 kg/mm² (liga 6060-T5)

Flecha admissível = H / 175

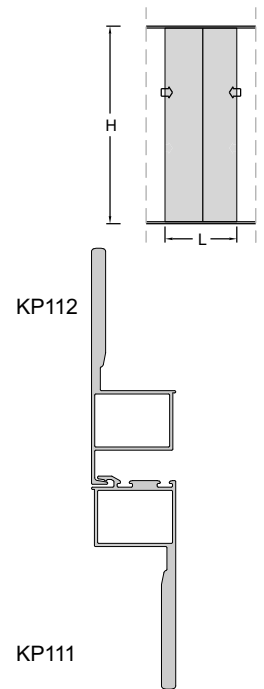

KP111	KP112
Área = 379 mm ²	Área = 360 mm ²
Jx = 202341 mm ⁴	Jx = 188123 mm ⁴
Wx = 5148 mm ³	Wx = 4137 mm ³
Jx total = 390464 mm⁴	

Porta de correr - 2 e 3 planos com encontro central

Notas:

A largura do gráfico refere-se a apenas uma folha, ou seja, para obter a largura total da esquadria deve-se multiplicar a medida máxima encontrada no gráfico pela quantidade de folhas da tipologia.

Verificar qual montante lateral é compatível com a altura da folha. Vide página D-01 e D-02.

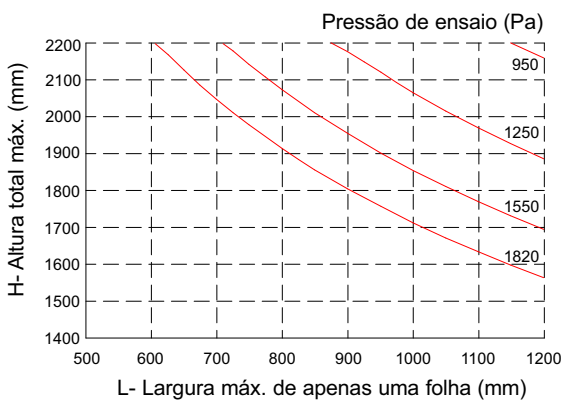

Tensão admissível = 7 kg/mm² (liga 6060-T5)

Flecha admissível = H / 175

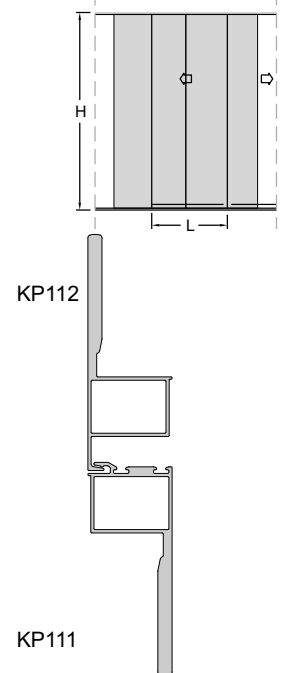
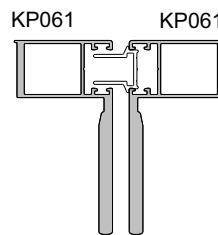

KP061	KP061
Área = 405 mm ²	Área = 405 mm ²
Jx = 189770 mm ⁴	Jx = 189770 mm ⁴
Wx = 4831 mm ³	Wx = 4831 mm ³
Jx total = 379540 mm⁴	

KP111	KP112
Área = 379 mm ²	Área = 360 mm ²
Jx = 202341 mm ⁴	Jx = 188123 mm ⁴
Wx = 5148 mm ³	Wx = 4137 mm ³
Jx total = 390464 mm⁴	

Janela ou porta de correr 2 ou 4 folhas - 2 planos com bandeira fixa

Notas:

Utilizar o perfil KP052 conforme indicado a cada folha ou na distância máxima de 850 mm por travessa.

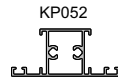

Para outras medidas de bandeira, consultar o departamento técnico Hydro

Limite da folha da janela = 1000 x 1600mm

Limite da folha da porta = 1200 x 2600 mm

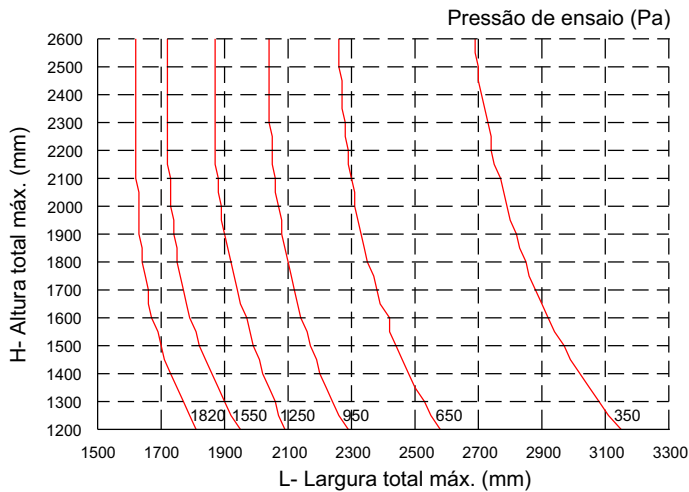
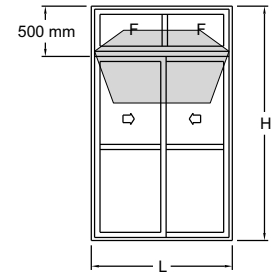
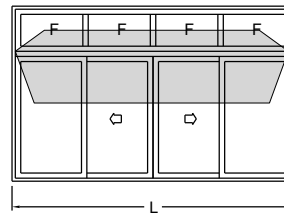

Tensão admissível = 7 kg/mm² (liga 6060-T5)

Flecha admissível = H / 175

KP007

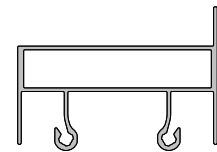

KP007
Área = 350 mm ²
Jy = 192872 mm ⁴
Wy = 5610 mm ³

Janela de correr 2 ou 4 folhas - 2 planos com peitoril fixo

Notas:

Utilizar o perfil KP052 conforme indicado a cada folha ou na distância máxima de 850 mm por travessa.

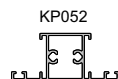

Para outras medidas de bandeira, consultar o departamento técnico Hydro

Limite da folha da janela = 1000 x 1600mm

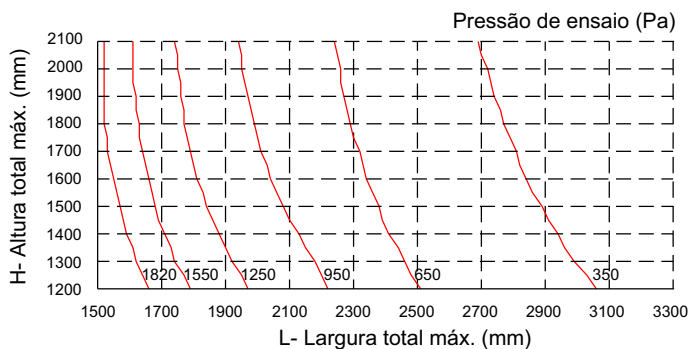
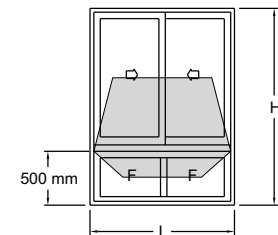
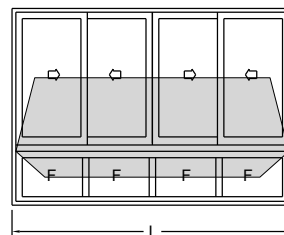

Tensão admissível = 7 kg/mm² (liga 6060-T5)

Flecha admissível = H / 175

KP008

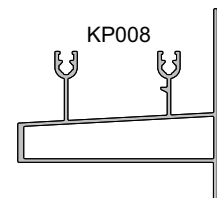

KP008
Área = 349 mm ²
Jy = 176886 mm ⁴
Wy = 4653 mm ³

Janela de correr 2 ou 4 folhas - 2 planos com peitoril fixo

Notas:

Utilizar o perfil KP052 conforme indicado a cada folha ou na distância máxima de 1200 mm por travessa.

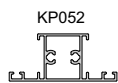

Para outras medidas de bandeira, consultar o departamento técnico Hydro

Limite da folha da janela = 1000 x 1600mm

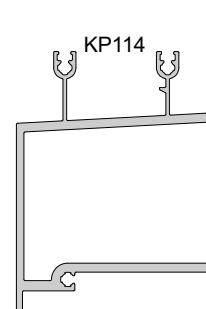
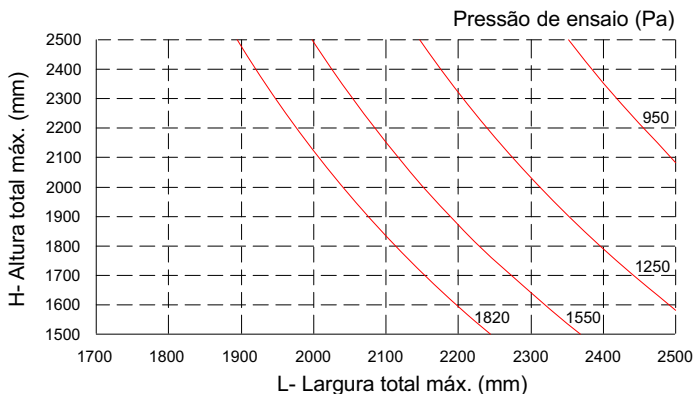
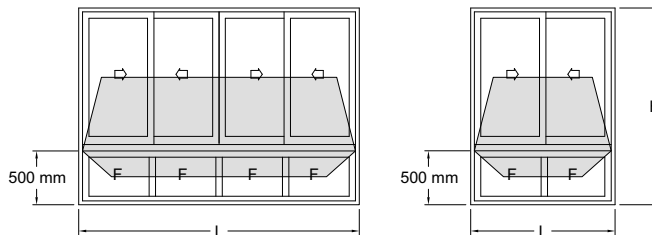

KP114
Área = 846 mm ²
Jy = 512858 mm ⁴
Wy = 14952 mm ³

Tensão admissível = 7 kg/mm² (liga 6060-T5)

Flecha admissível = H / 175

Janela ou porta de correr 3 ou 6 folhas - 3 planos com bandeira fixa

Notas:

Utilizar o perfil KP052 conforme indicado a cada folha ou na distância máxima de 850 mm por travessa.

Para outras medidas de bandeira, consultar o departamento técnico Hydro

Limite da folha da janela = 1000 x 1600mm

Limite da folha da porta = 1200 x 2600 mm

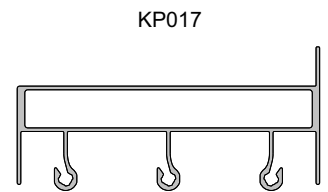
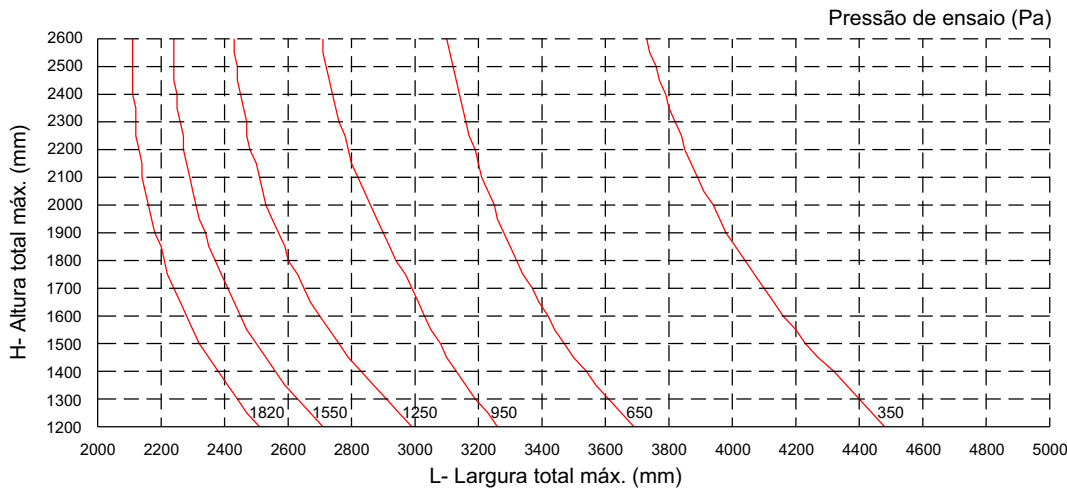
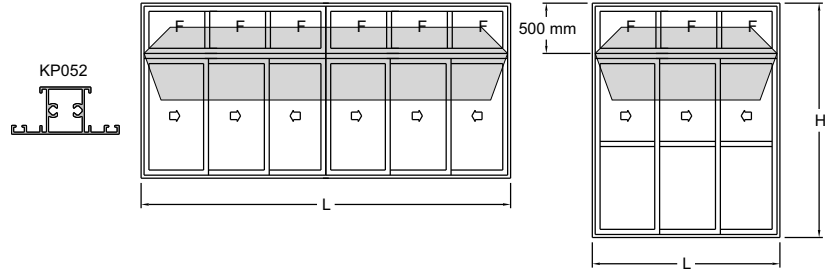

KP017

KP017
Área = 488 mm ²
Jy = 587258 mm ⁴
Wy = 11398 mm ³

Tensão admissível = 7 kg/mm² (liga 6060-T5)

Flecha admissível = H / 175

Janela de correr 3 ou 6 folhas - 3 planos com peitoril fixo

Notas:

Utilizar o perfil KP052 conforme indicado a cada folha ou na distância máxima de 850 mm por travessa.

Para outras medidas de bandeira, consultar o departamento técnico Hydro

Limite da folha da janela = 1000 x 1600mm

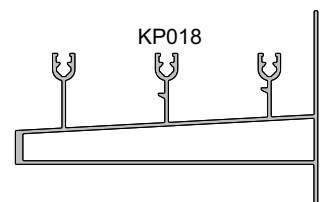
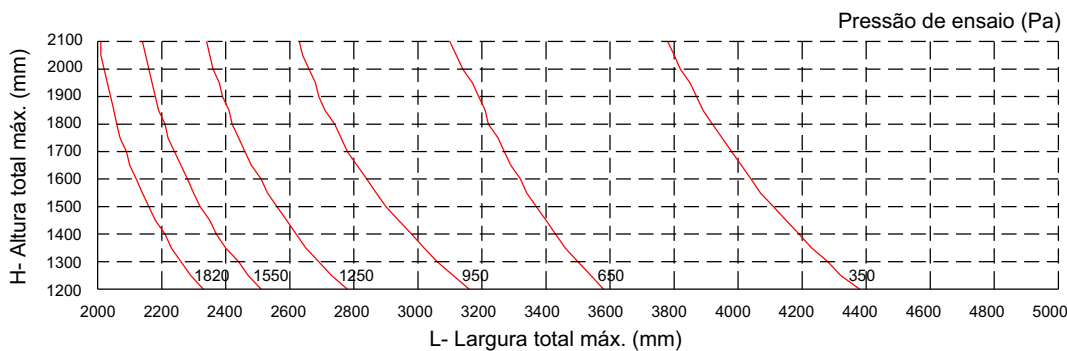
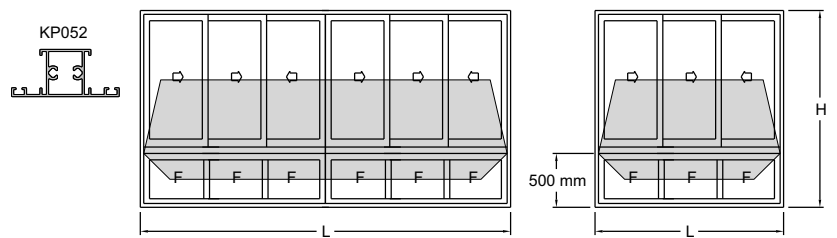

KP018

KP018
Área = 484 mm ²
Jy = 534652 mm ⁴
Wy = 9671 mm ³

Tensão admissível = 7 kg/mm² (liga 6060-T5)

Flecha admissível = H / 175

Janela ou porta de correr 2 ou 4 folhas - 2 planos com integrada

Notas:

Deverá ser consultado o fornecedor da palheta, para definir a largura máxima em função da resistência das mesmas.

Altura máxima limitada pelo rolo das persianas que a caixa comporta e a especificação dos montantes da folha e travessa

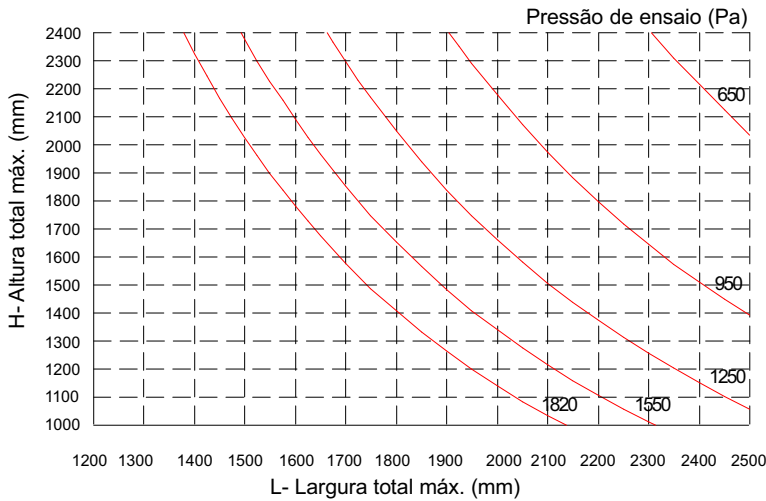
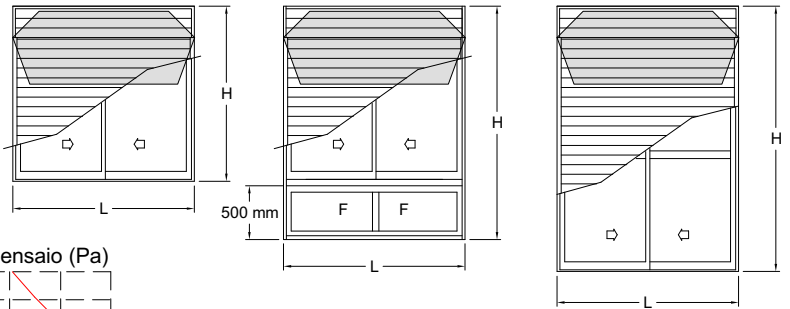

Tensão admissível = 7 kg/mm² (liga 6060-T5)

Flecha admissível = H / 175

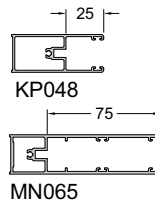
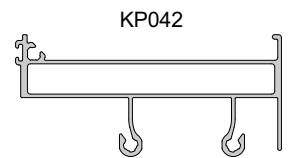

KP042
Área = 392 mm ²
Jy = 342922 mm ⁴
Wy = 7211 mm ³

Janela ou porta de correr 3 folhas - 3 planos com integrada

Notas:

Deverá ser consultado o fornecedor da palheta, para definir a largura máxima em função da resistência das mesmas.

Altura máxima limitada pelo rolo das persianas que a caixa comporta e a especificação dos montantes da folha e travessa

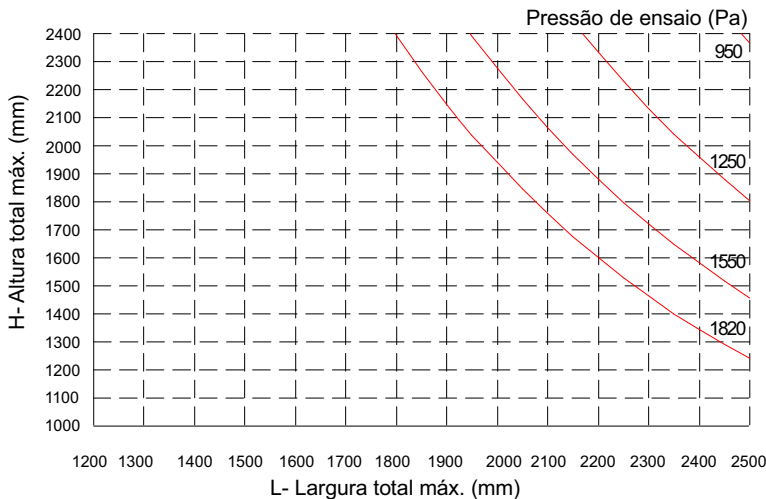
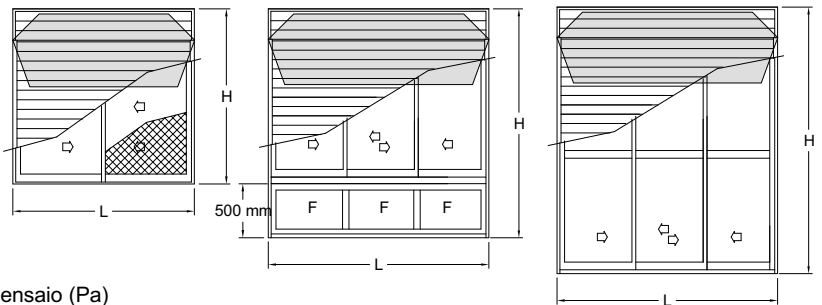

Tensão admissível = 7 kg/mm² (liga 6060-T5)

Flecha admissível = H / 175

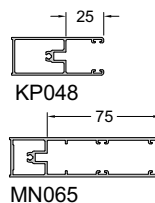
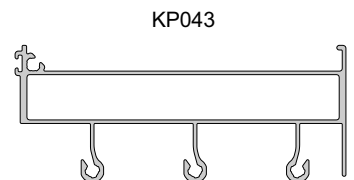

KP043
Área = 506 mm ²
Jy = 699351 mm ⁴
Wy = 12258 mm ³

Janela ou porta de correr 2 ou 4 folhas - 2 planos com integrada

Notas:

Deverá ser consultado o fornecedor da palheta, para definir a largura máxima em função da resistência das mesmas.

Altura máxima limitada pelo rolo das persianas que a caixa comporta e a especificação dos montantes da folha e travessa

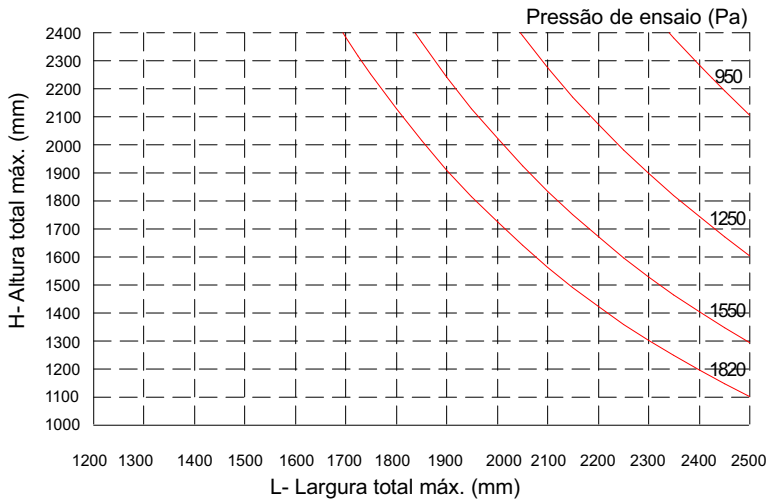
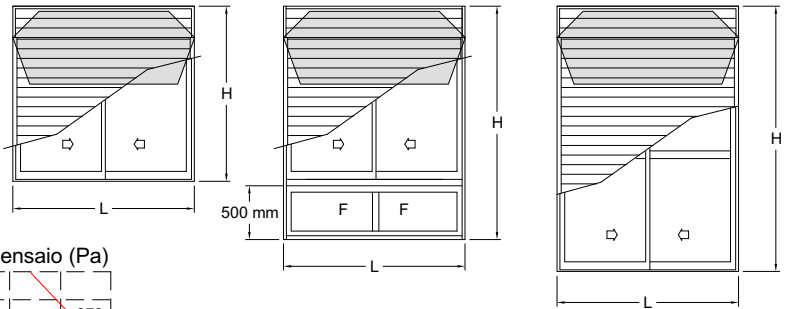

Tensão admissível = 7 kg/mm² (liga 6060-T5)

Flecha admissível = H / 175

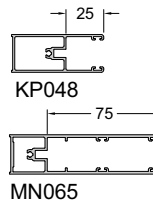
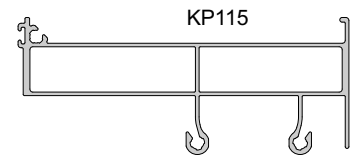

KP115
Área = 481 mm ²
Jy = 652684 mm ⁴
Wy = 10894 mm ³

Travessa intermediária

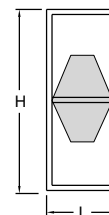
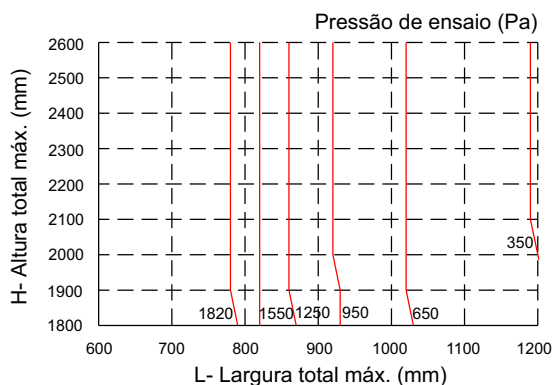

KP038



KP038
Área = 191 mm ²
Jy = 11521 mm ⁴
Wy = 978 mm ³

Tensão admissível = 7 kg/mm² (liga 6060-T5)

Flecha admissível = H / 175

Travessa intermediária

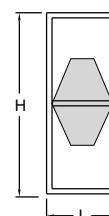
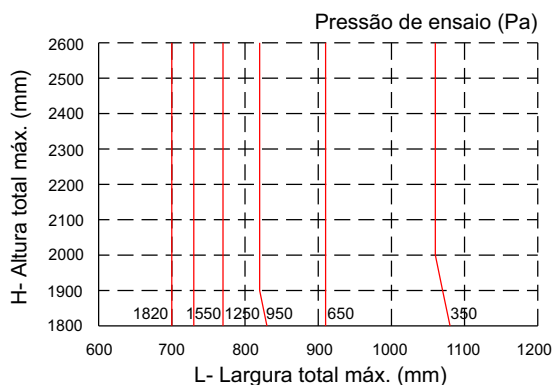

KP039



KP039
Área = 180 mm ²
Jy = 7314 mm ⁴
Wy = 613 mm ³

Tensão admissível = 7 kg/mm² (liga 6060-T5)

Flecha admissível = H / 175

Travessa intermediária

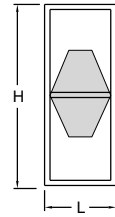
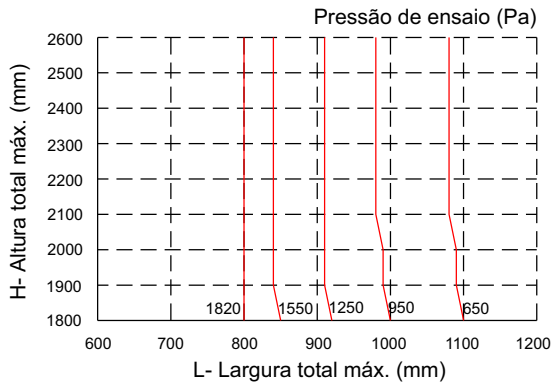

KP092

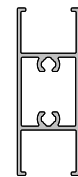

KP092
Área = 222 mm ²
Jy = 14707 mm ⁴
Wy = 1427 mm ³

Tensão admissível = 7 kg/mm² (liga 6060-T5)

Flecha admissível = H / 175

Travessa intermediária

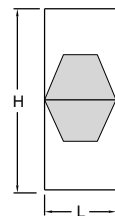
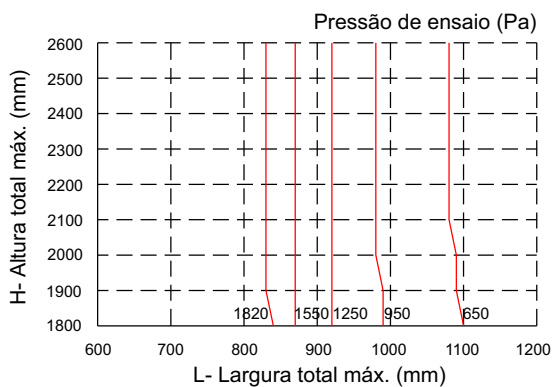

KP039

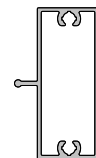

KP064
Área = 215 mm ²
Jy = 14849 mm ⁴
Wy = 887 mm ³

Tensão admissível = 7 kg/mm² (liga 6060-T5)

Flecha admissível = H / 175

Janela maxim-ar - 2 ou mais módulos

Notas:

A largura do gráfico refere-se a apenas um módulo, ou seja, para obter a largura total da esquadria deve-se multiplicar a medida máxima encontrada no gráfico pela quantidade de módulos da tipologia.

Dimensão máxima da folha maxim-ar: 900 x 900 mm

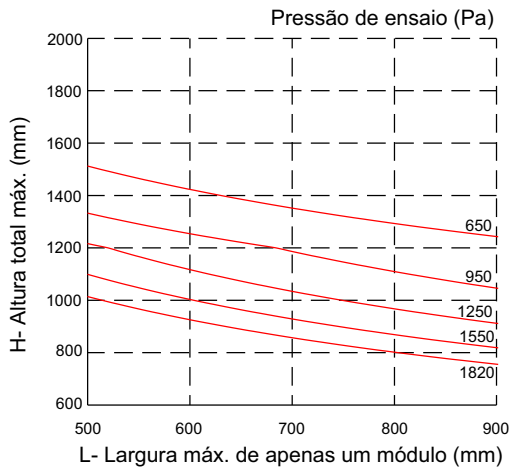
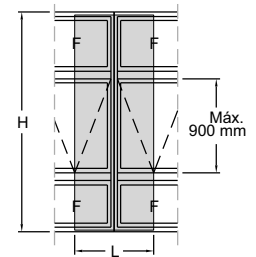

Tensão admissível = 7 kg/mm² (liga 6060-T5)

Flecha admissível = H / 175

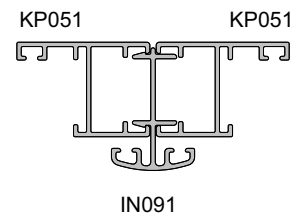

KP051	IN091	KP051
Área = 117 mm ²	Área = 112 mm ²	Área = 117 mm ²
Jx = 11973 mm ⁴	Jx = 12663 mm ⁴	Jx = 11973 mm ⁴
Wx = 786 mm ³	Wx = 607 mm ³	Wx = 786 mm ³
Jx total = 36609 mm⁴		

Janela maxim-ar - 2 ou mais módulos

Notas:

A largura do gráfico refere-se a apenas um módulo, ou seja, para obter a largura total da esquadria deve-se multiplicar a medida máxima encontrada no gráfico pela quantidade de módulos da tipologia.

Dimensão máxima da folha maxim-ar: 900 x 900 mm

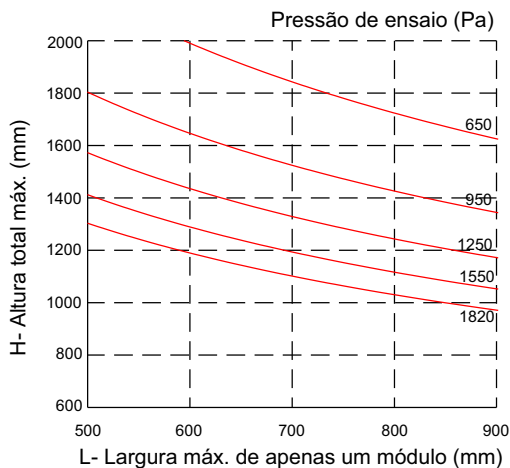
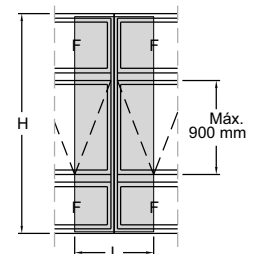

Tensão admissível = 7 kg/mm² (liga 6060-T5)

Flecha admissível = H / 175

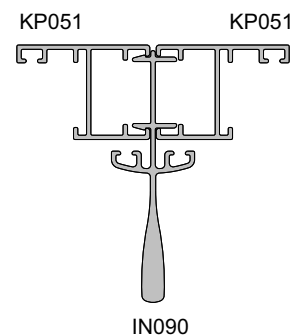

KP051	IN090	KP051
Área = 117 mm ²	Área = 242 mm ²	Área = 117 mm ²
Jx = 11973 mm ⁴	Jx = 87786 mm ⁴	Jx = 11973 mm ⁴
Wx = 786 mm ³	Wx = 2277 mm ³	Wx = 786 mm ³
Jx total = 111732 mm⁴		

Janela maxim-ar / Quadro fixo - 2 ou mais módulos

Notas:

A largura do gráfico refere-se a apenas um módulo, ou seja, para obter a largura total da esquadria deve-se multiplicar a medida máxima encontrada no gráfico pela quantidade de módulos da tipologia.

Dimensão máxima da folha maxim-ar: 900 x 900 mm

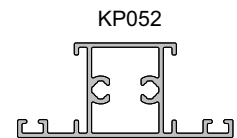
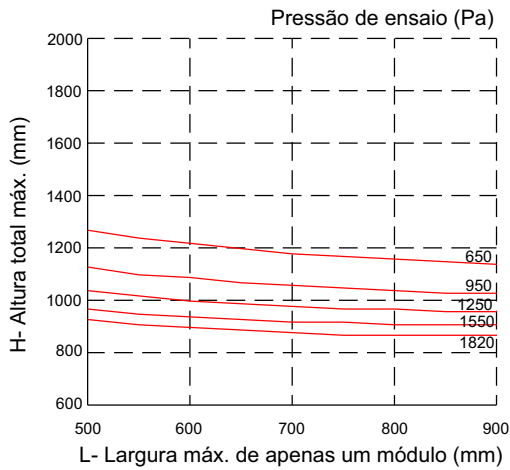
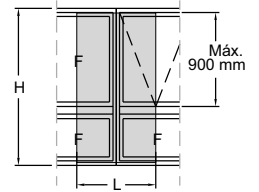

KP052
Área = 215 mm ²
Jx = 17474 mm ⁴
Wx = 1130 mm ³

Tensão admissível = 7 kg/mm² (liga 6060-T5)

Flecha admissível = H / 175

Quadro fixo - 2 ou mais módulos

Notas:

A largura do gráfico refere-se a apenas um módulo, ou seja, para obter a largura total da esquadria deve-se multiplicar a medida máxima encontrada no gráfico pela quantidade de módulos da tipologia.

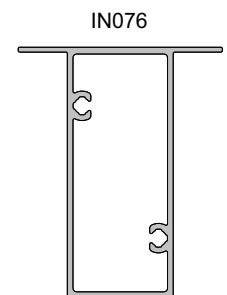
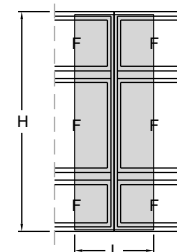
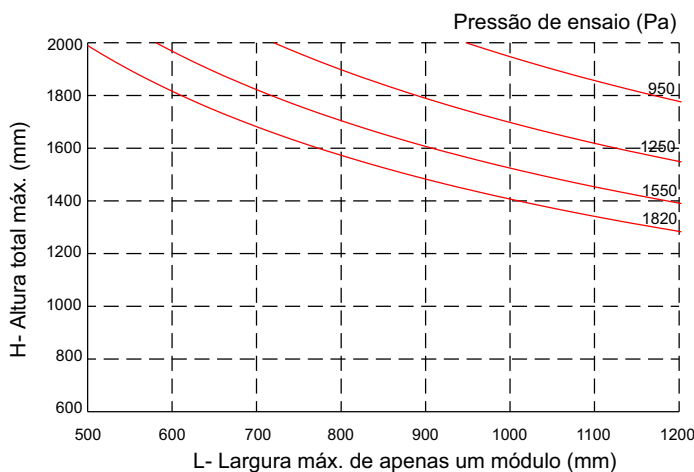

IN076
Área = 380 mm ²
Jx = 237366 mm ⁴
Wx = 6754 mm ³

Tensão admissível = 7 kg/mm² (liga 6060-T5)

Flecha admissível = H / 175

Código	Descrição	Página	Código	Descrição	Página
000270	Tampa do arremate	E-34	KP051	Marco montante e travessa.	E-23
CL006	Conexão macho.	E-02	KP052	Montante intermediário.	E-24
CL011	Conexão cunha.	E-02	KP053	Inversor.	E-24
CM060	Contramarco.	E-01	KP054	Marco travessa superior.	E-25
CM098	Contramarco.	E-01	KP055	Marco travessa superior.	E-25
CM151	Contramarco.	E-01	KP056	Folha montante lateral.	E-26
CM173	Contramarco.	E-01	KP059	Folha travessa superior e inferior.	E-26
CM174	Contramarco.	E-01	KP060	Folha travessa inferior.	E-27
CM200	Contramarco.	E-01	KP061	Folha montante mão de amigo.	E-27
CM230	Contra marco da calha	E-33	KP064	Folha travessa intermediária.	E-26
CM232	Complemento inferior da calha com 40 mm	E-33	KP065	Mata junta.	E-26
CM234	Complemento inferior da calha com 50 mm	E-33	KP066	Marco montante e travessa.	E-28
CM235	Contra marco inferior e superior da porta	E-33	KP067	Folha montante e travessa.	E-28
DS238	Tubo octogonal 40.	E-21	KP068	Complemento montante central.	E-29
FC368	Tampa de acabamento montante 90°.	E-02	KP069	Vedação inferior.	E-28
GN081	Complemento tela mosquiteira.	E-30	KP070	Baguete travessa.	E-29
IN055	Pingadeira travessa superior (maxim-ar).	E-23	KP071	Baguete montante.	E-29
IN076	Marco travessa intermediária.	E-30	KP072	Baguete travessa.	E-29
IN090	Reforço montante.	E-32	KP073	Baguete montante.	E-29
IN091	Reforço montante.	E-32	KP074	Baguete.	E-29
IN178	Marco travessa superior integrada.	E-19	KP075	Baguete.	E-29
KP001	Marco travessa superior.	E-03	KP076	Baguete.	E-30
KP002	Marco travessa inferior.	E-03	KP077	Baguete.	E-30
KP003	Marco travessa inferior.	E-03	KP078	Complemento montante canto 90°.	E-30
KP004	Marco travessa inferior.	E-03	KP079	Marco travessa superior.	E-31
KP005	Marco travessa inferior tubular.	E-03	KP080	Complemento marco travessa superior.	E-31
KP006	Marco travessa inferior.	E-04	KP081	Folha travessa superior (maxim-ar).	E-23
KP007	Marco travessa intermediária.	E-04	KP082	Folha montante lateral sem baguete.	E-14
KP008	Marco travessa intermediária.	E-04	KP083	Folha montante lateral sem baguete.	E-14
KP009	Marco montante lateral.	E-05	KP084	Folha montante mão de amigo s/ baguete.	E-14
KP010	Marco montante lateral sem mata junta.	E-05	KP085	Folha montante mão de amigo s/ baguete.	E-14
KP011	Marco travessa superior e inferior.	E-05	KP086	Folha montante lateral sem baguete.	E-15
KP012	Mata junta.	E-05	KP087	Folha montante lateral sem baguete.	E-15
KP013	Mata junta central.	E-12	KP088	Folha montante mão de amigo s/ baguete.	E-15
KP014	Marco travessa superior.	E-06	KP089	Folha montante mão de amigo s/ baguete.	E-15
KP015	Marco travessa inferior.	E-06	KP090	Folha travessa sem baguete.	E-16
KP016	Marco travessa inferior.	E-07	KP091	Folha travessa inferior sem baguete.	E-16
KP017	Marco travessa intermediária.	E-08	KP092	Folha travessa intermediária s/ baguete.	E-16
KP018	Marco travessa intermediária.	E-08	KP093	Folha montante e travessa s/ baguete .	E-24
KP019	Marco montante lateral.	E-09	KP094	Folha montante e travessa s/ baguete .	E-28
KP020	Marco montante lateral.	E-09	KP095	Folha travessa superior (maxim-ar).	E-24
KP021	Marco montante lateral.	E-09	KP096	Marco travessa inferior tubular integrada.	E-17
KP022	Marco montante lateral sem mata junta.	E-09	KP097	Marco travessa inferior integrada.	E-17
KP023	Marco travessa superior e inferior.	E-08	KP098	Folha montante lateral com reforço.	E-12
KP024	Marco travessa superior.	E-10	KP099	Folha montante lateral com ref. s/ baguete.	E-15
KP025	Marco travessa inferior.	E-10	KP100	Marco montante e travessa.	E-23
KP026	Marco travessa inferior.	E-10	KP104	Marco travessa inferior.	E-04
KP027	Marco montante lateral.	E-10	KP105	Marco travessa inferior.	E-07
KP028	Folha montante lateral.	E-11	KP106	Tampa interna integrada.	E-20
KP029	Folha montante lateral.	E-11	KP107	Tampa interna integrada.	E-21
KP030	Folha montante mão de amigo.	E-11	KP108	Folha montante mão de amigo.	E-26
KP031	Folha montante mão de amigo.	E-11	KP109	Folha montante mão de amigo.	E-25
KP032	Folha montante mão de amigo.	E-12	KP110	Folha montante mão de amigo.	E-25
KP033	Folha montante lateral.	E-11	KP111	Folha montante mão de amigo.	E-27
KP034	Folha montante lateral.	E-11	KP112	Folha montante mão de amigo.	E-27
KP035	Folha montante mão de amigo.	E-12	KP113	Folha montante mão de amigo.	E-26
KP036	Folha travessa.	E-13	KP114	Travessa intermediária para peitoril	E-04
KP037	Folha travessa inferior.	E-13	KP115	Marco travessa intermediária integrada	E-18
KP038	Folha travessa intermediária.	E-13	KP116	Pista para trilho clicado.	E-03
KP039	Folha travessa intermediária.	E-13	LG170	Marco montante lateral.	E-19
KP040	Baguete oculto.	E-14	MH001	Marco travessa superior.	E-17
KP041	Baguete oculto.	E-14	MH004	Marco montante lateral.	E-19
KP042	Marco travessa intermediária.	E-18	MH172	Marco travessa inferior.	E-31
KP043	Marco travessa intermediária.	E-18	MN015	Tubo octogonal 60.	E-20
KP046	Tampa externa integrada.	E-20	MN050	Caixa do recolhedor da esteira integrada	E-22
KP047	Tampa externa integrada.	E-21	MN055	Terminal da esteira da persiana.	E-22
KP048	Guia da esteira.	E-22	MN066	Guia alta performance da esteira integrada	E-22
KP049	Caixa guia do recolhedor.	E-22	RM005	Arremate.	E-02
KP050	Folha montante e travessa.	E-23	RM020	Arremate inferior.	E-02

Contramarco

CM200 0,198 kg/m

Requadro em alumínio natural

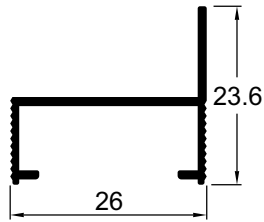

CM151 0,309 kg/m

Travessa inferior do requadro para porta

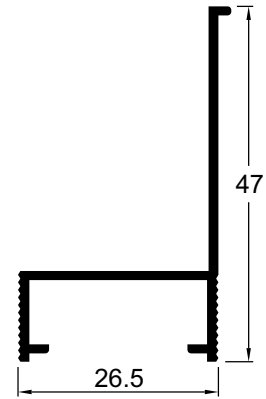

CM060 0,276 kg/m

Requadro em alumínio natural

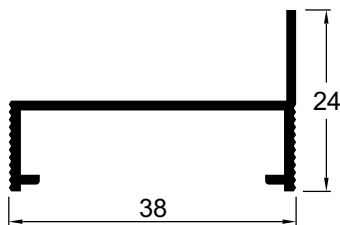

CM098 0,387 kg/m

Travessa inferior do requadro para porta

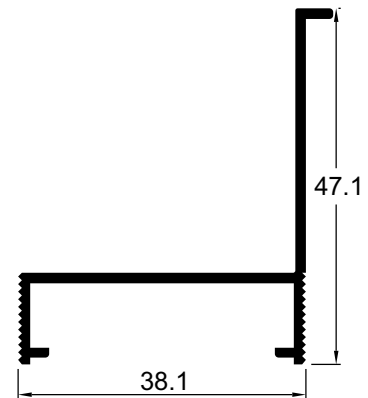

CM174 0,409 kg/m

Requadro em alumínio natural

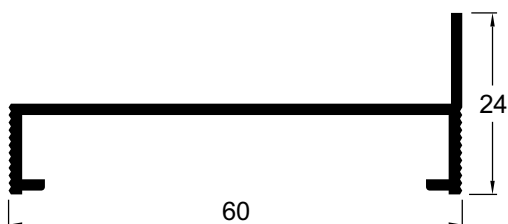

CM173 0,509 kg/m

Travessa inferior do requadro para porta

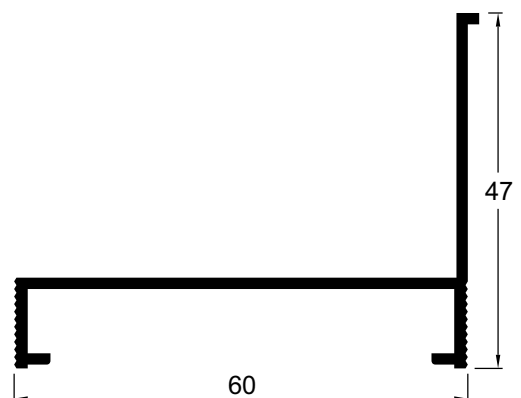

CL006 1,112 kg/m
Conexão macho

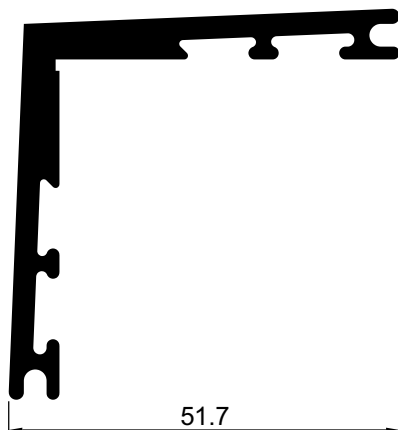

CL011 0,319 kg/m
Conexão cunha

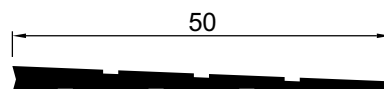

RM005 0,202 kg/m
Arremate de acabamento interno

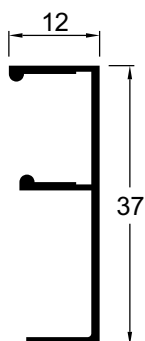

RM039 0,205 kg/m
Arremate de acabamento interno

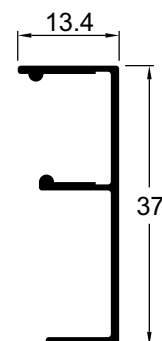

RM020 0,232 kg/m
Arremate de acabamento inferior para porta

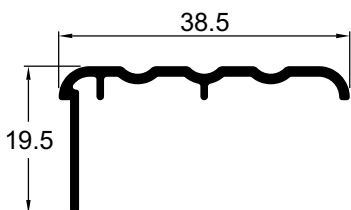

FC368 0,130 kg/m
Tampa de acabamento para montante 90°

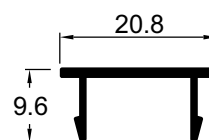

Marco trilho 2 planos

KP001 0,660 kg/m

Marco travessa superior 2 planos

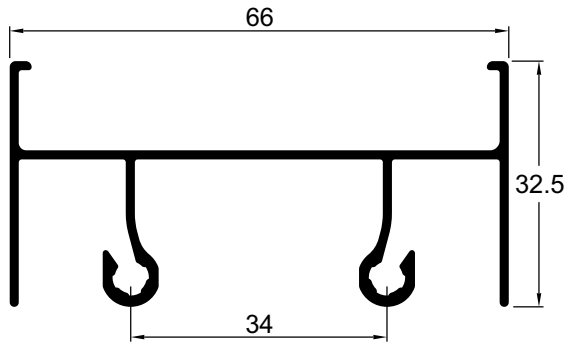

KP002 0,650 kg/m

Marco travessa inferior 2 planos

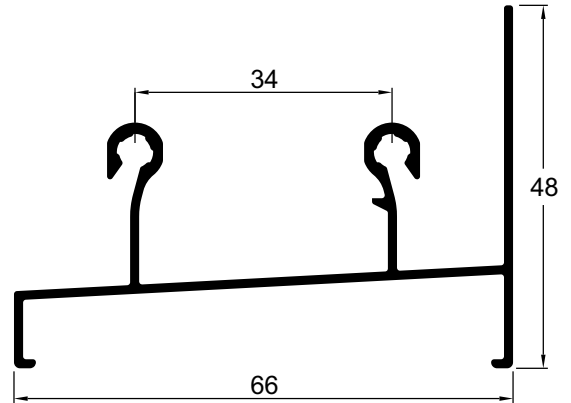

*Pressão d'água de até 180 Pa

KP003 0,622 kg/m

Marco travessa inferior 2 planos (leve)

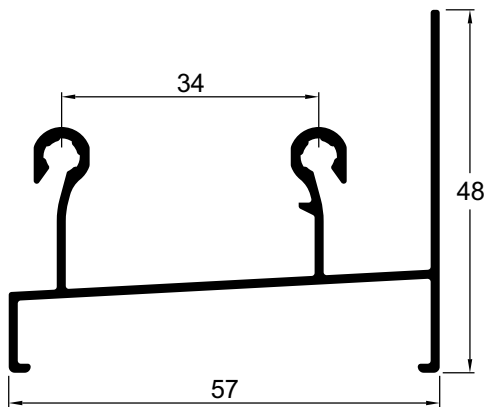

*Pressão d'água de até 180 Pa

KP004 0,663 kg/m

Marco travessa inferior 2 planos clicado

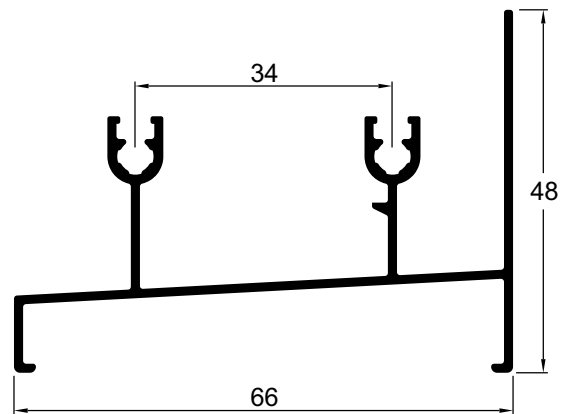

*Pressão d'água de até 180 Pa

KP005 0,844 kg/m

Marco travessa inferior 2 planos tubular clicado

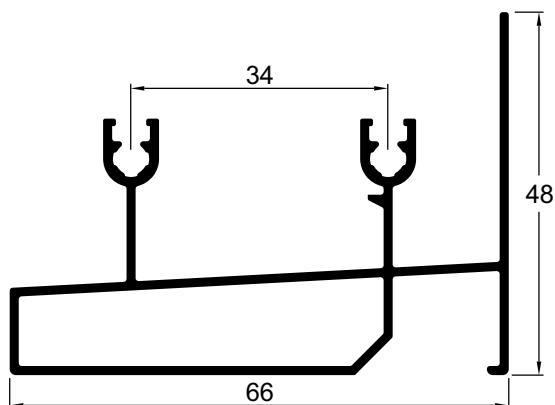

*Pressão d'água de até 300 Pa

KP116 0,060 Kg/m

Pista para trilho clicado
Anodizado fosco

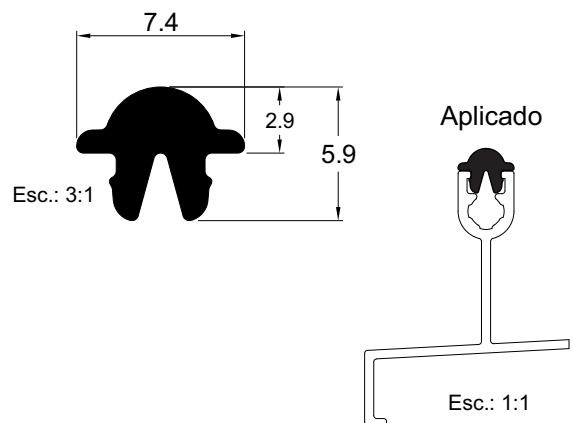

Marco 2 planos

KP007 0,951 Kg/m

Marco travessa intermediária 2 planos para bandeira

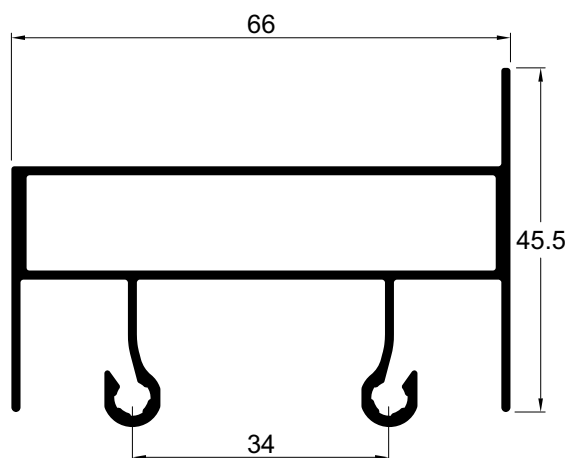

KP008 0,947 Kg/m

Marco travessa intermediária 2 planos para peitoril

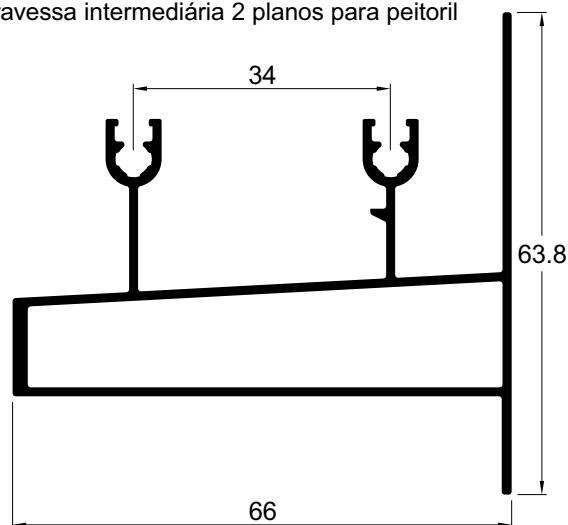

KP104 0,580 Kg/m

Marco travessa inferior 2 planos clicado (porta)

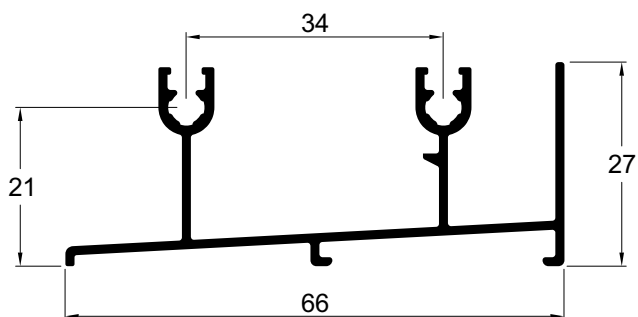

*Pressão d'água de até 150 Pa

KP114 2,290 Kg/m

Marco travessa intermediária 2 planos para peitoril

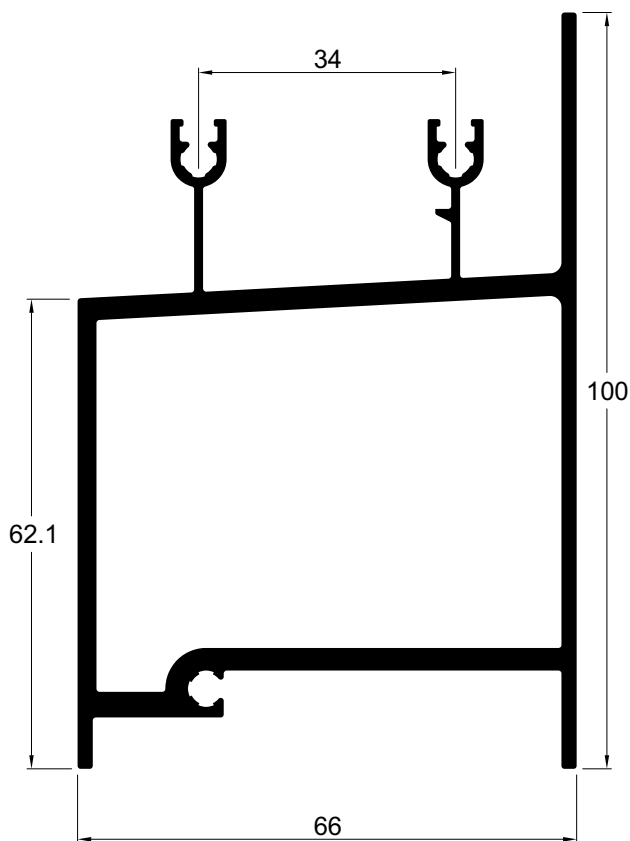

KP006 0,665 Kg/m

Marco travessa inferior 2 planos clicado (porta)

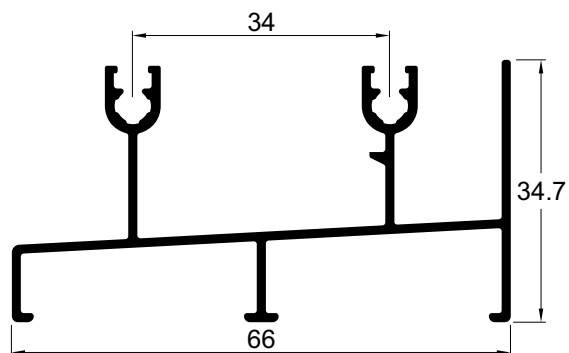

*Pressão d'água de até 150 Pa

Marco 2 planos

KP011 0,457 Kg/m

Marco travessa superior e inferior

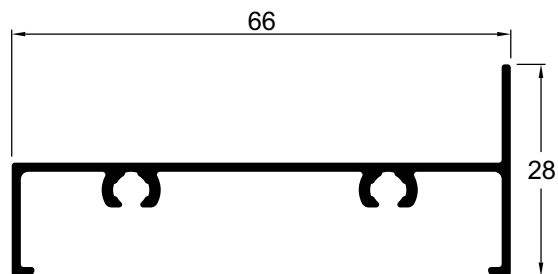

KP012 0,158 Kg/m

Mata junta para marco montante lateral

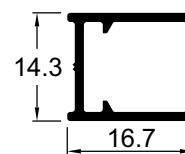

KP009 0,438 Kg/m

Marco montante lateral 2 planos com mata junta

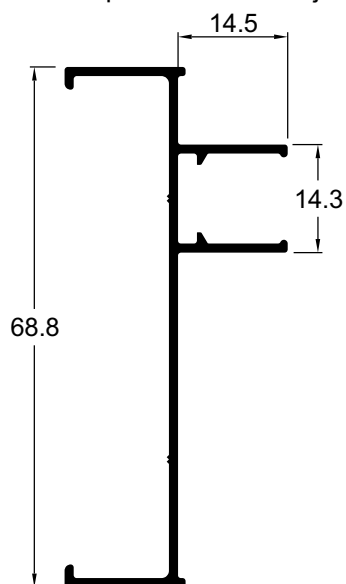

KP010 0,371 Kg/m

Marco montante lateral 2 planos

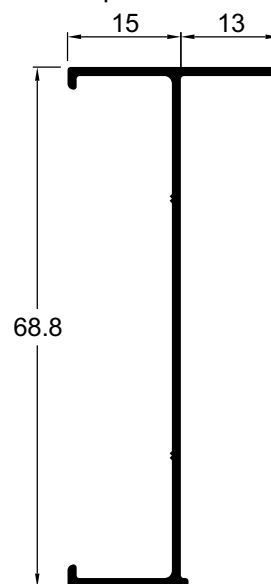

Marco trilho 3 planos

KP014 0,873 Kg/m

Marco travessa superior 3 planos

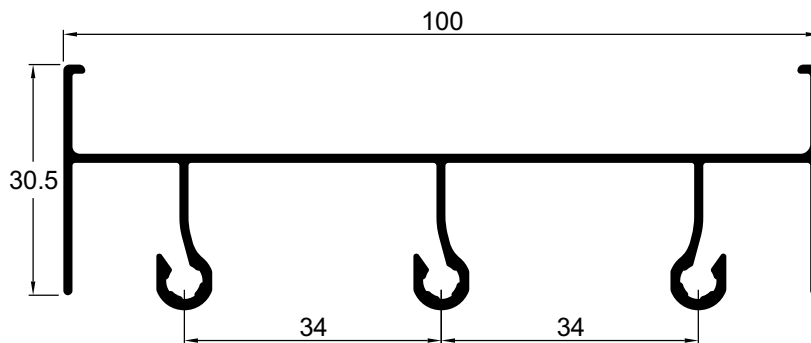

KP015 0,865 Kg/m

Marco travessa inferior 3 planos clicado

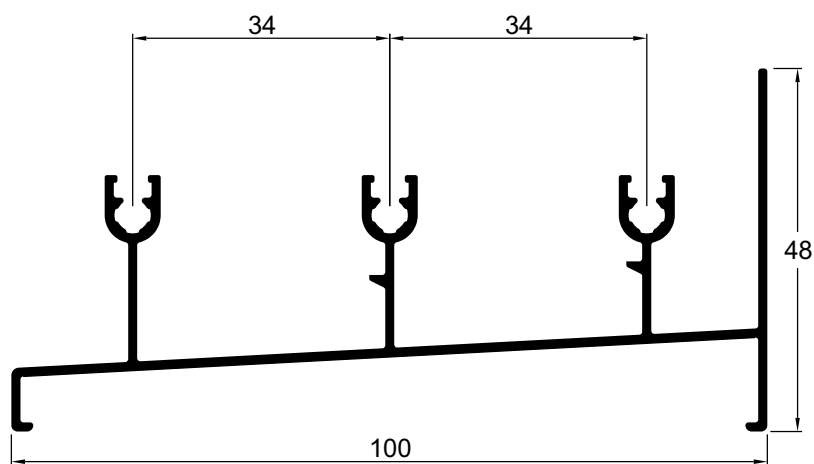

Trilho 2 e 3 planos

KP016 0,902 Kg/m

Marco travessa inferior 3 planos clicado (porta)

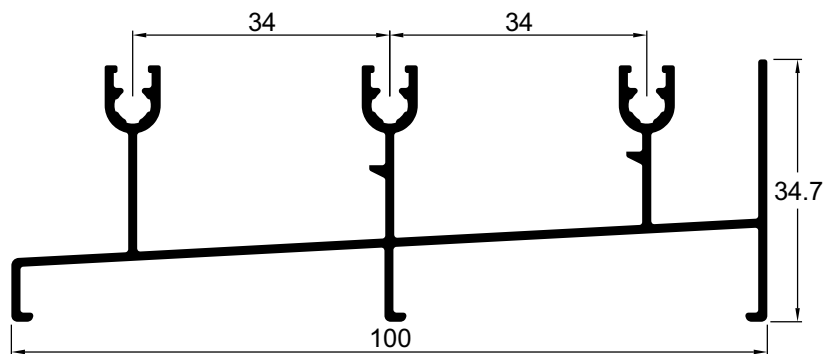

*Pressão d'água de até 150 Pa

KP105 0,818 Kg/m

Marco travessa inferior 3 planos clicado (porta)

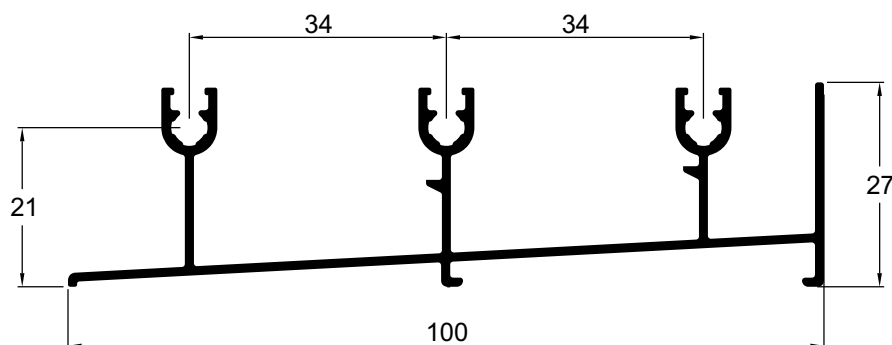

*Pressão d'água de até 150 Pa

KP017 1,323 kg/m

Marco travessa intermediária 3 planos para bandeira

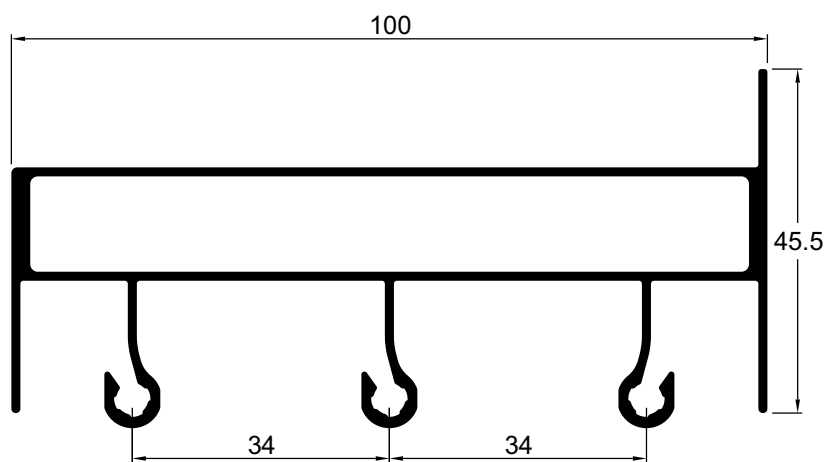

KP018 1,312 kg/m

Marco travessa intermediária 3 planos para peitoril

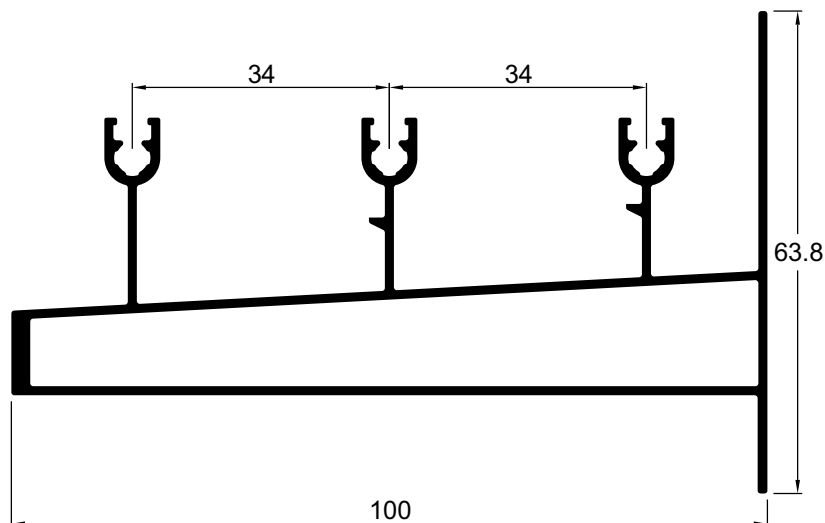

KP023 0,617 kg/m

Marco travessa 3 planos superior e inferior

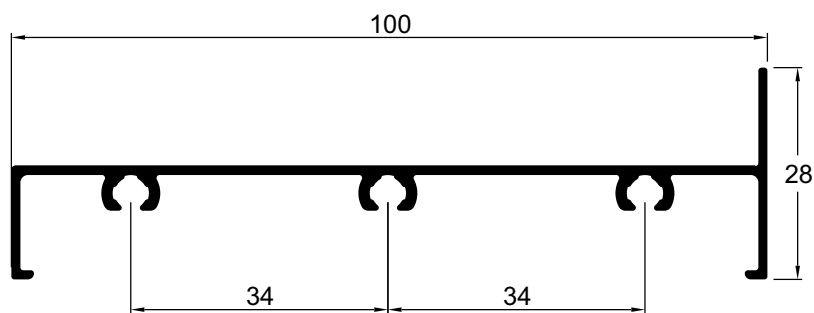

Marco 3 planos

KP020 0,654 kg/m

Marco montante lateral 3 planos com mata junta

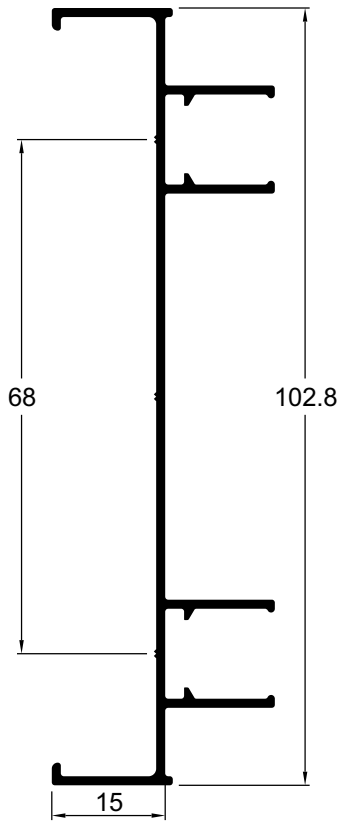

KP021 0,549 kg/m

Marco montante lateral 3 planos com mata junta

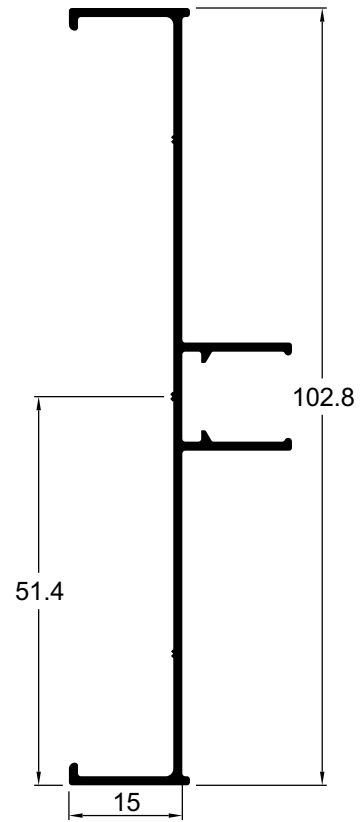

KP019 0,549 kg/m

Marco montante lateral 3 planos com mata junta

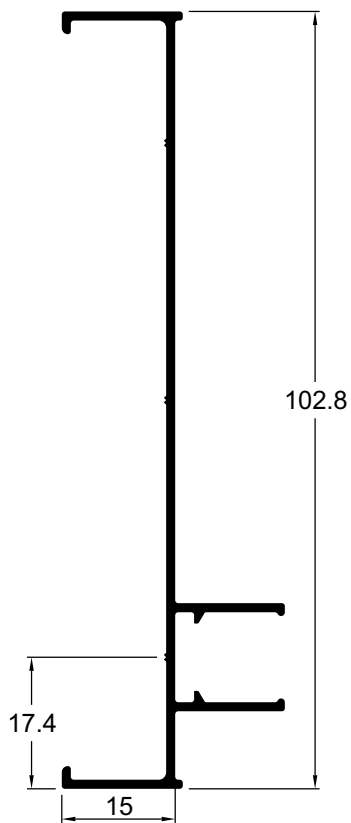

KP022 0,483 kg/m

Marco montante lateral 3 planos

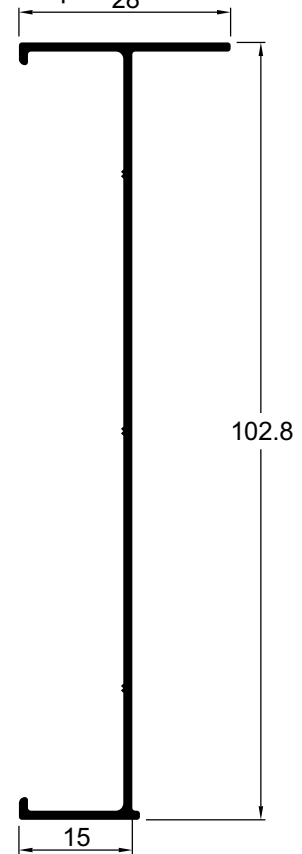

Marco 4 planos

KP024 1,099 kg/m

Marco travessa superior 4 planos

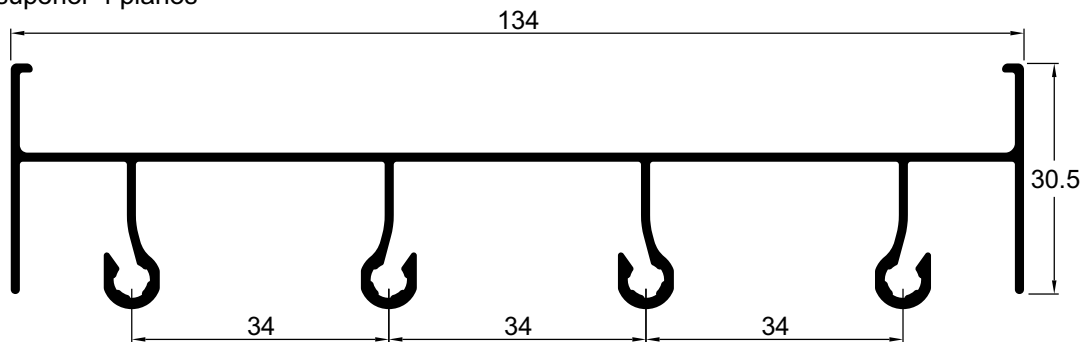

KP025 1,194 kg/m

Marco travessa inferior 4 planos clicado

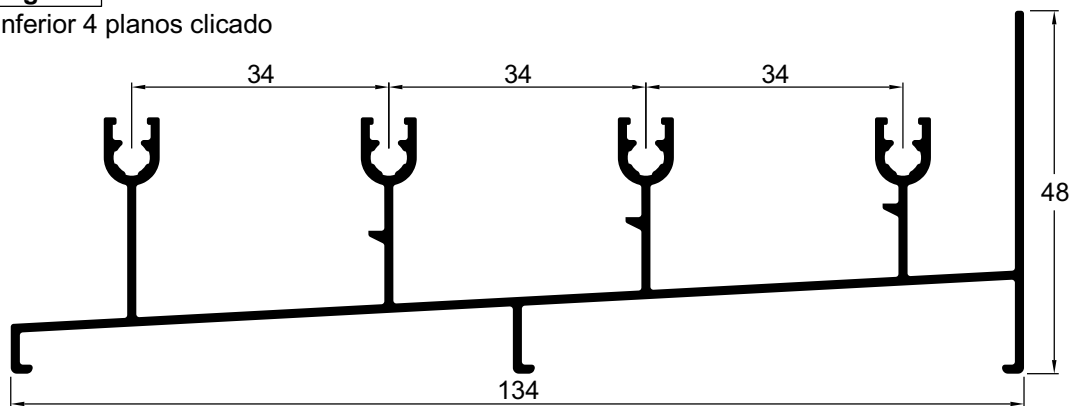

*Pressão d'água de até 200 Pa

KP026 1,151 kg/m

Marco travessa inferior 4 planos clicado (porta)

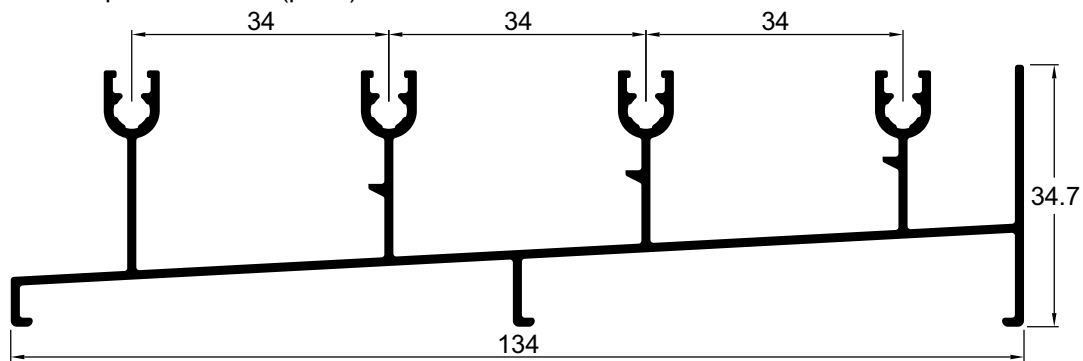

*Pressão d'água de até 150 Pa

KP027 0,594 kg/m

Marco montante lateral 4 planos

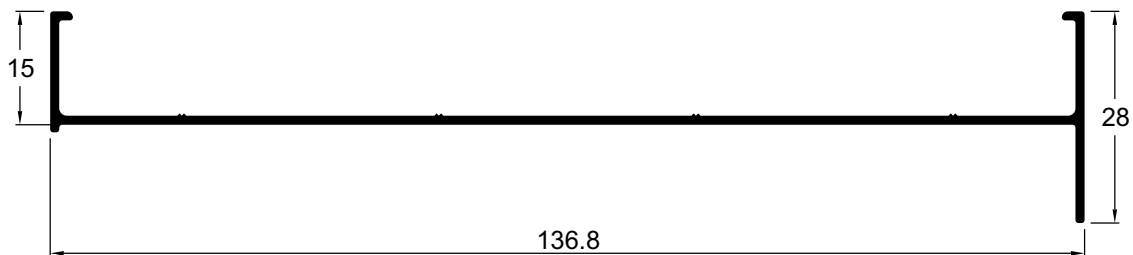

Folha lateral e mão de amigo

KP028 0,455 kg/m

Folha montante lateral para fecho no marco (leve)

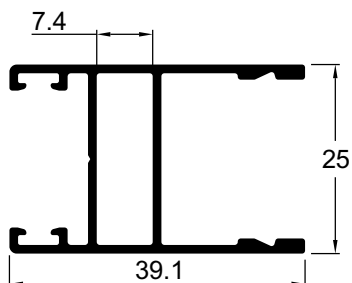

KP029 0,538 kg/m

Folha montante lateral

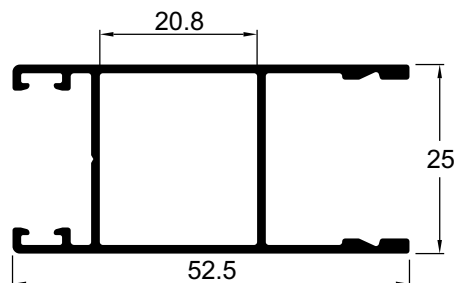

KP030 0,436 kg/m

Folha montante mão de amigo

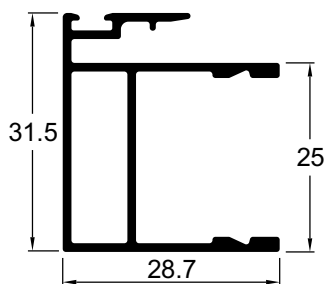

KP031 0,531 kg/m

Folha montante mão de amigo 3 planos

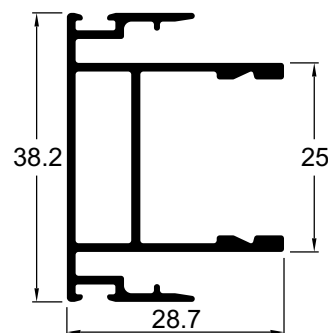

KP033 0,673 kg/m

Folha montante lateral com reforço

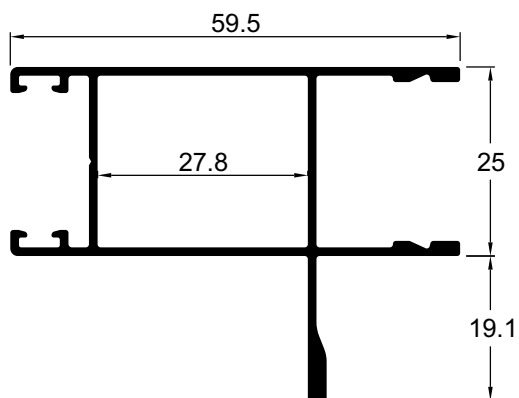

KP034 1,418 kg/m

Folha montante lateral com reforço para fechadura

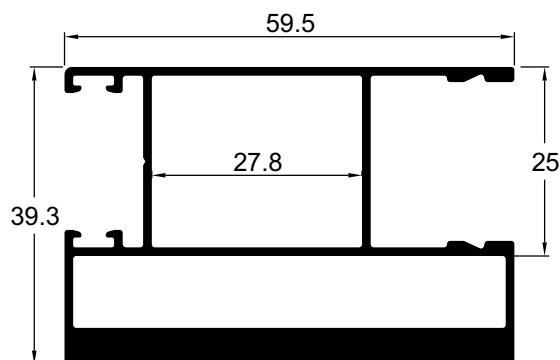

Mão de amigo, folha e complemento

KP032 0,845 kg/m

Folha montante mão de amigo com reforço

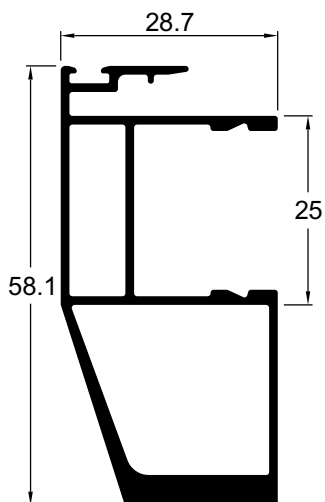

KP035 0,913 kg/m

Folha montante mão de amigo com reforço

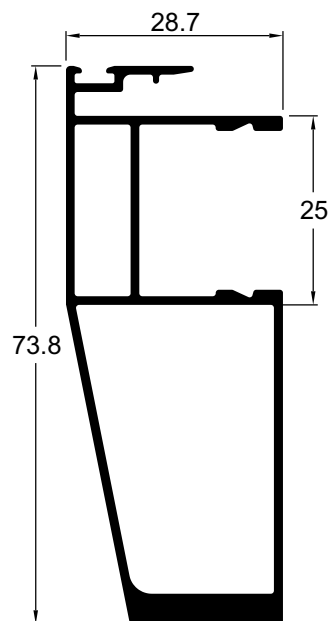

KP098 1,119 kg/m

Folha montante lateral com reforço

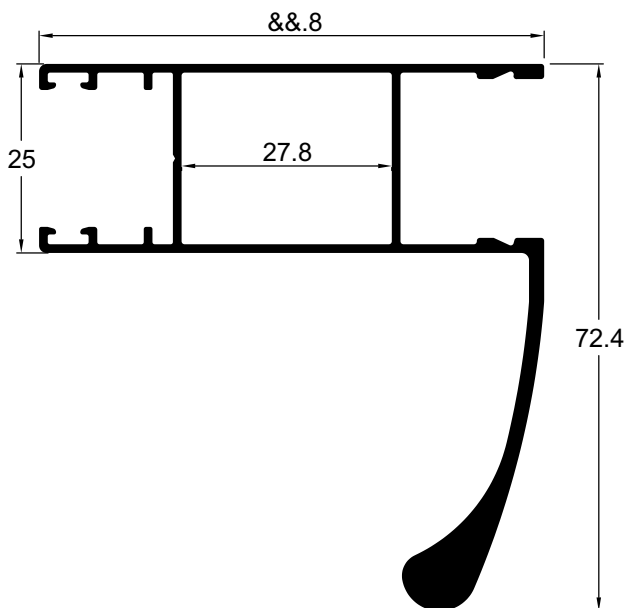

KP013 0,245 kg/m

Mata junta central

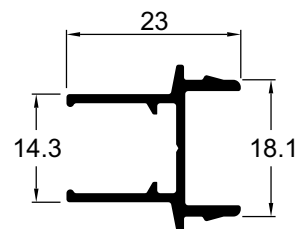

KP036 0,436 kg/m

Folha travessa

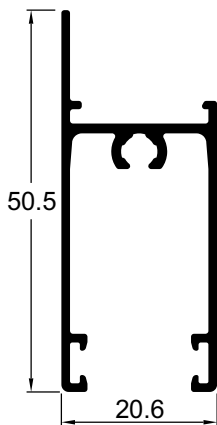

KP037 0,910 kg/m

Folha travessa inferior (porta)

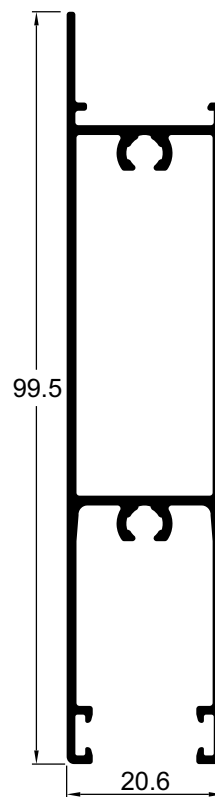

KP038 0,520 kg/m

Folha travessa intermediária com baguete aparente

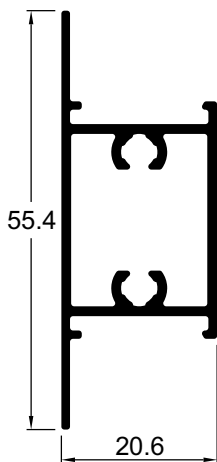

KP039 0,489 kg/m

Folha travessa intermediária com baguete oculto

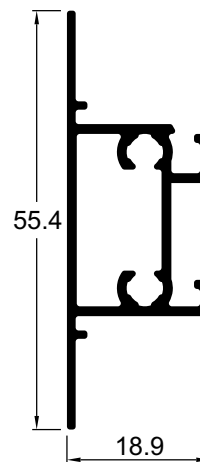

Baguetes, folha lateral e mão de amigo

KP040 0,326 kg/m

Baguete para vidro de 4 e 6 mm

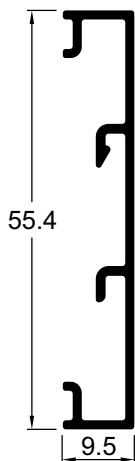

KP041 0,301 kg/m

Baguete para vidro de 8 e 10 mm

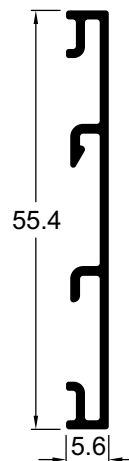

KP082 0,447 kg/m

Folha montante lateral para fecho no marco sem baguete

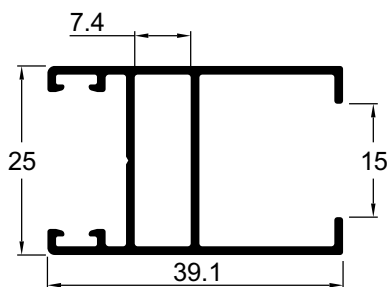

KP083 0,530 kg/m

Folha montante lateral sem baguete

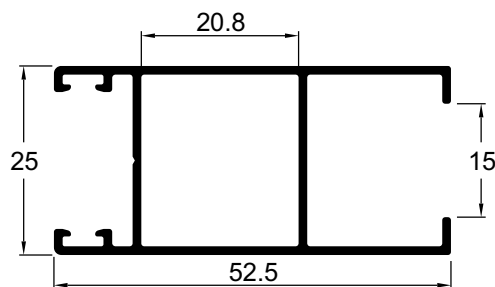

KP084 0,428 kg/m

Folha montante mão de amigo sem baguete

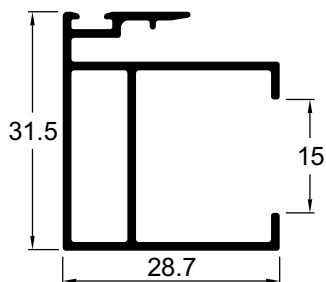

KP085 0,514 kg/m

Folha montante mão de amigo 3 planos sem baguete

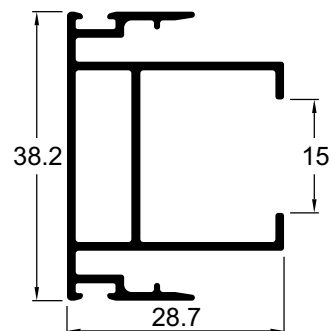

Folha lateral e mão de amigo

KP086 0,664 kg/m

Folha montante lateral com reforço sem baguete

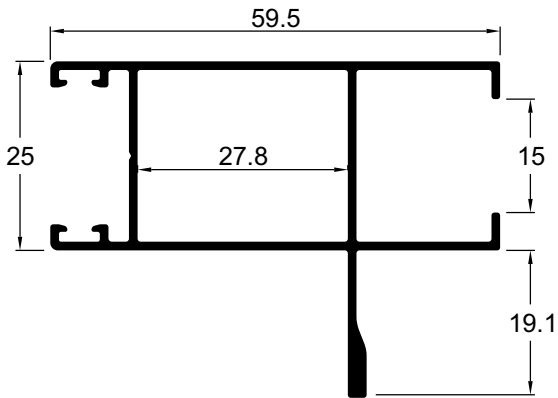

KP087 1,420 kg/m

Folha montante lateral com reforço para fechadura s em baguete

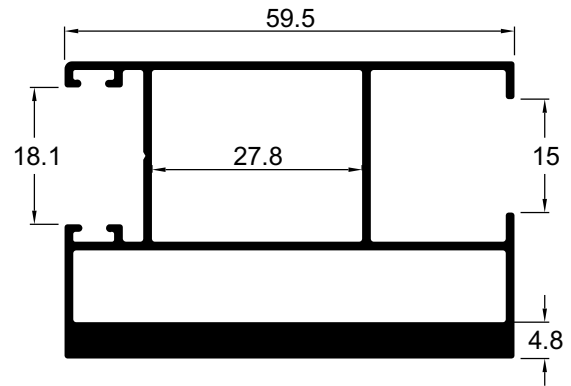

KP088 0,836 kg/m

Folha montante mão de amigo com reforço sem baguete

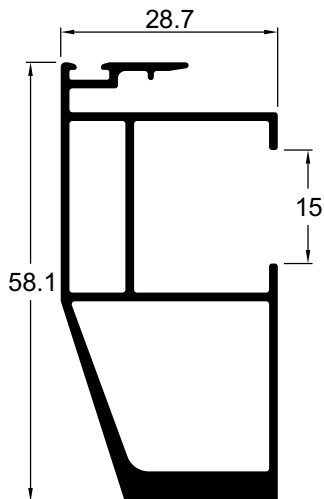

KP099 1,111 kg/m

Folha montante lateral com reforço sem baguete

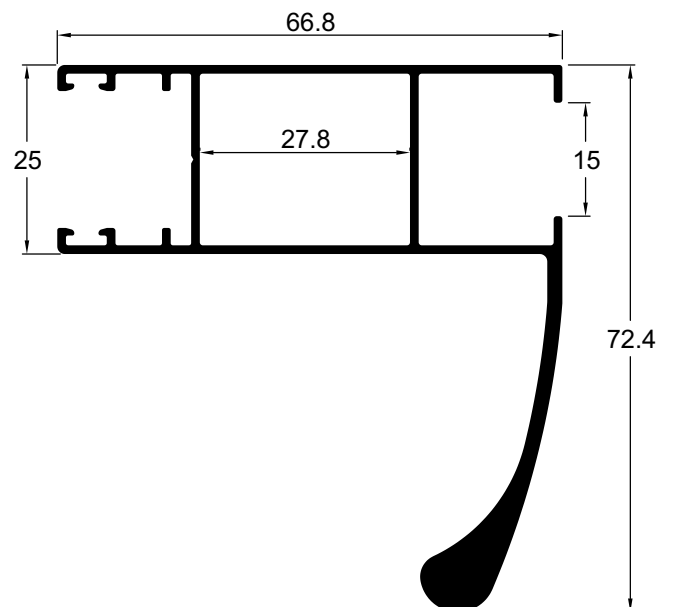

KP089 0,906 kg/m

Folha montante mão de amigo com reforço sem baguete

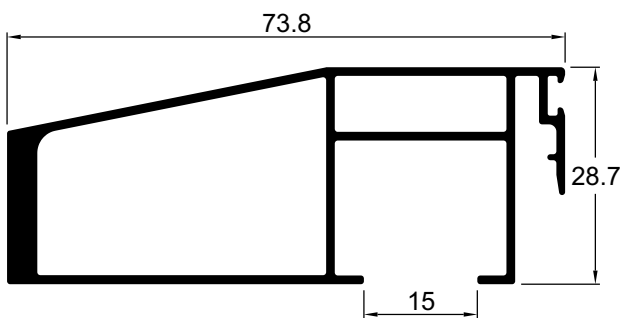

KP090 0,477 kg/m

Folha travessa sem baguete

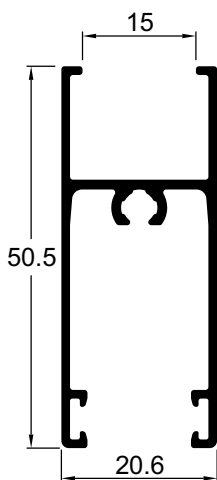

KP092 0,602 kg/m

Folha travessa intermediária sem baguete

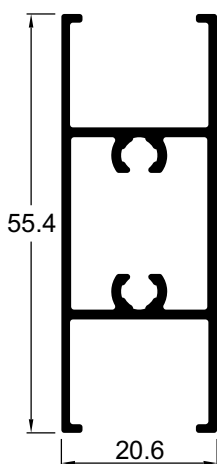

KP091 0,952 kg/m

Folha travessa inferior sem baguete

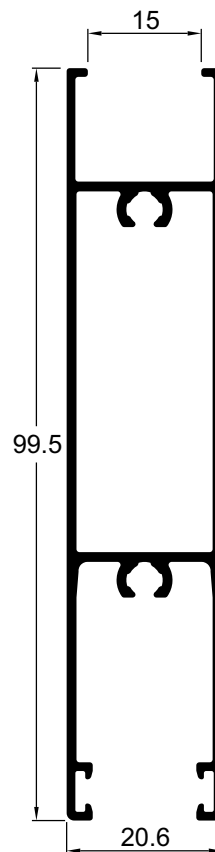

Marco integrada

MH001 0,786 kg/m

Marco travessa superior integrada

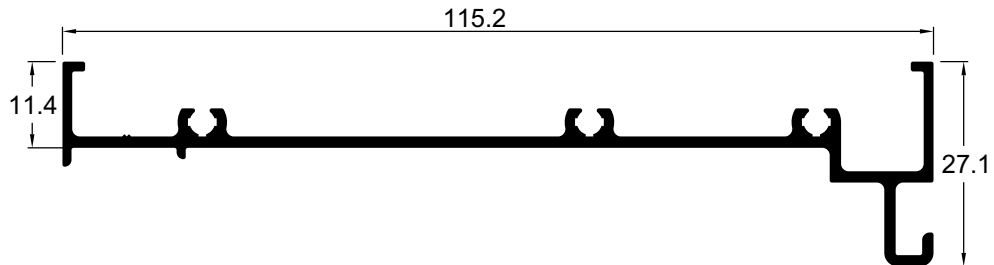
**KP096** 1,245 kg/m

Marco travessa inferior tubular clicado integrada

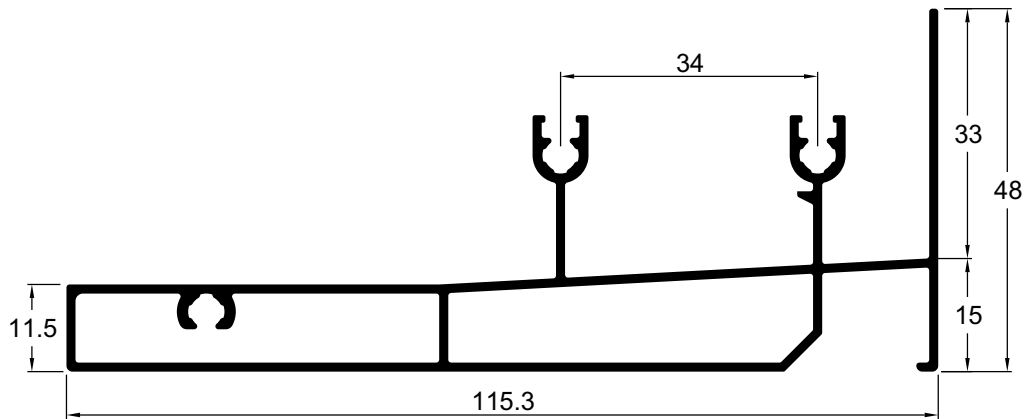

*Pressão d'água de até 300 Pa

KP097 0,916 kg/m

Marco travessa inferior clicado integrada

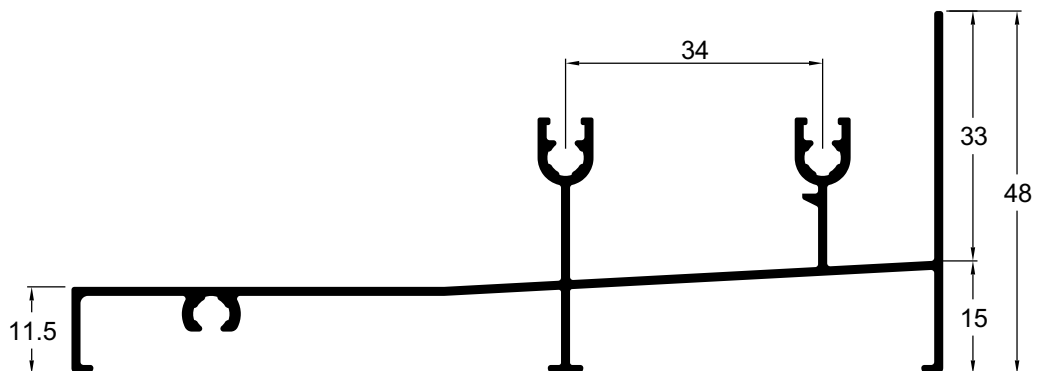

*Pressão d'água de até 180 Pa

Marco integrada

KP042 1,061 Kg/m

Marco travessa intermediária integrada

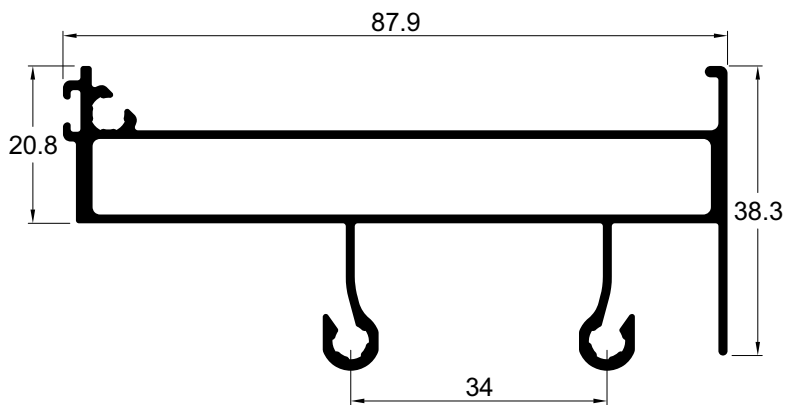

KP115 1,299 Kg/m

Marco travessa intermediária integrada

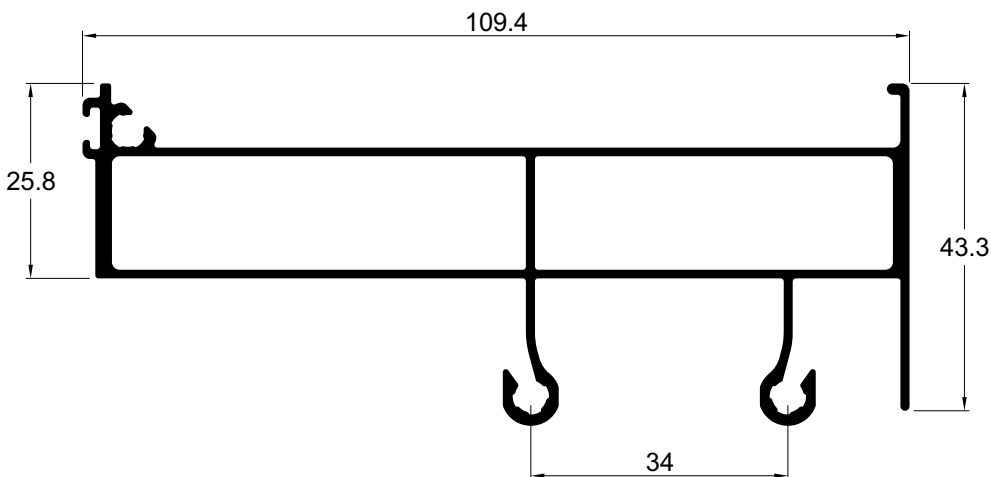

KP043 1,370 Kg/m

Marco travessa intermediária integrada 3 planos

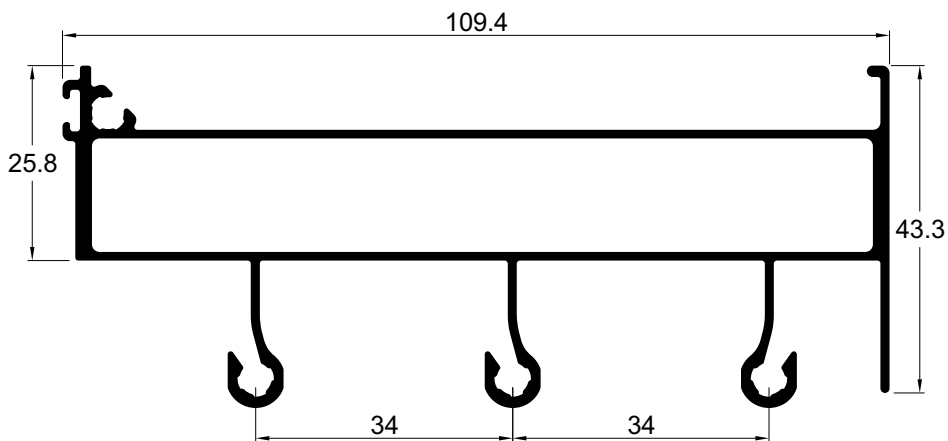

Marco e complemento integrada

IN178 1,132 Kg/m

Marco travessa superior integrada

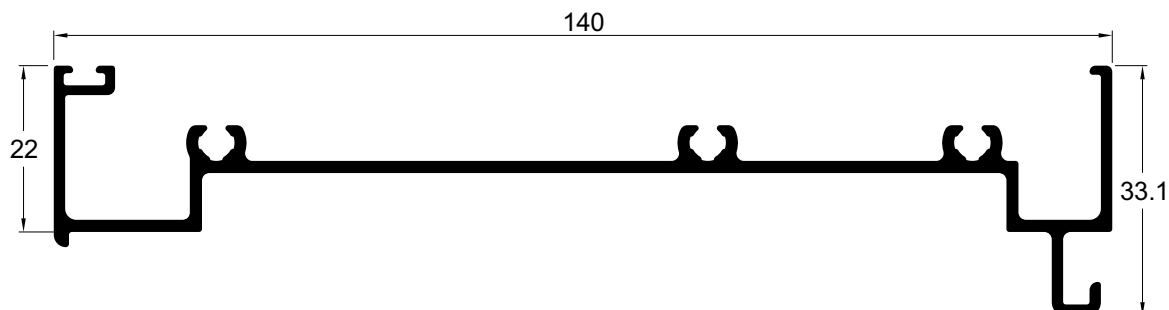

MH004 0,606 Kg/m

Marco lateral integrada

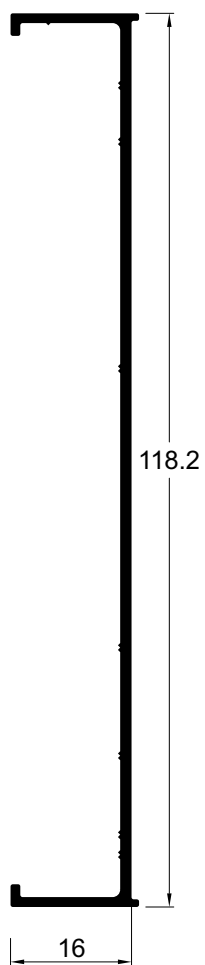

LG170 0,827 Kg/m

Marco lateral integrada

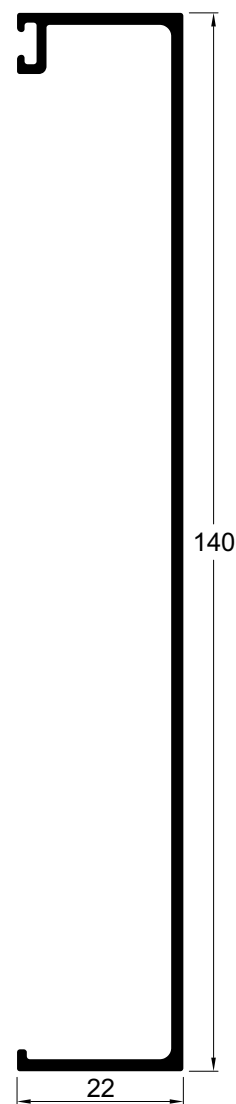

Caixa integrada

KP046 0,751 kg/m
Tampa externa integrada

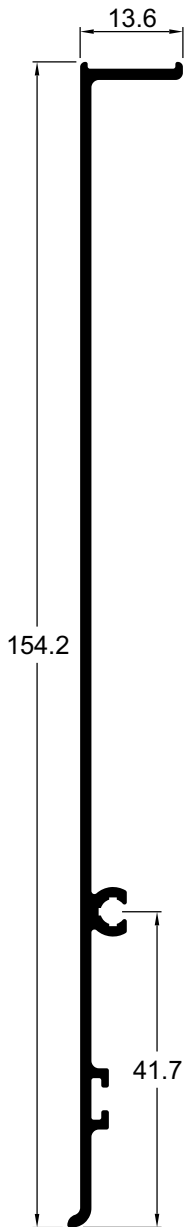

KP106 0,920 kg/m
Tampa interna integrada

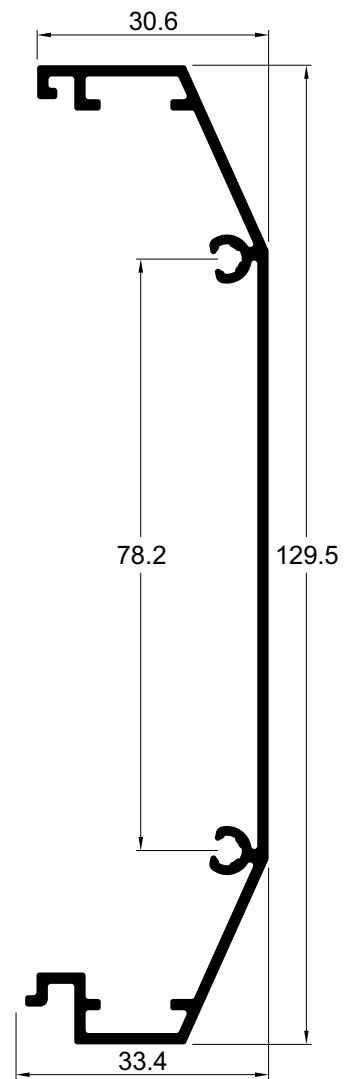

MN015 0,881 kg/m
Tubo octagonal 60 integrada

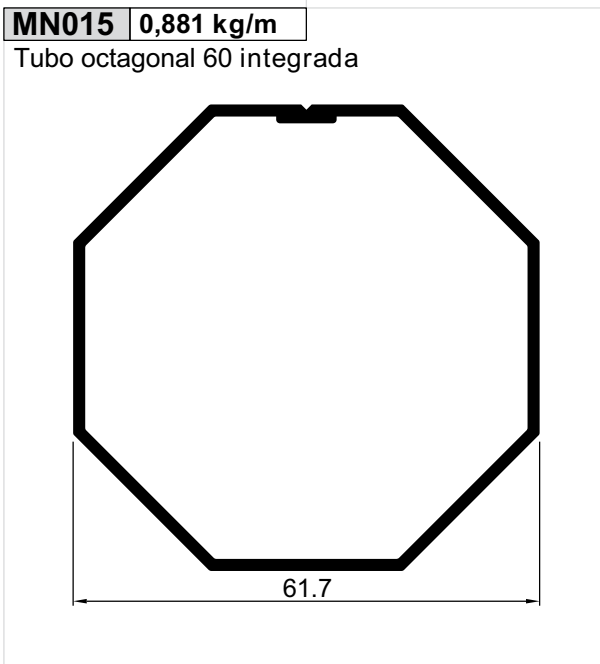

Caixa integrada

KP047 1,171 kg/m

Tampa externa integrada (porta)

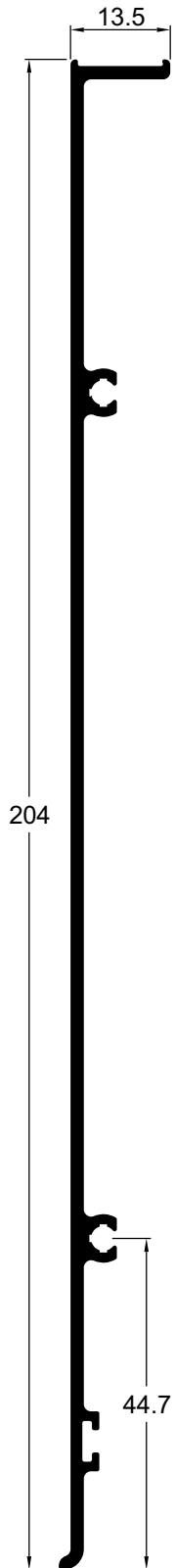

KP107 1,392 kg/m

Tampa interna integrada (porta)

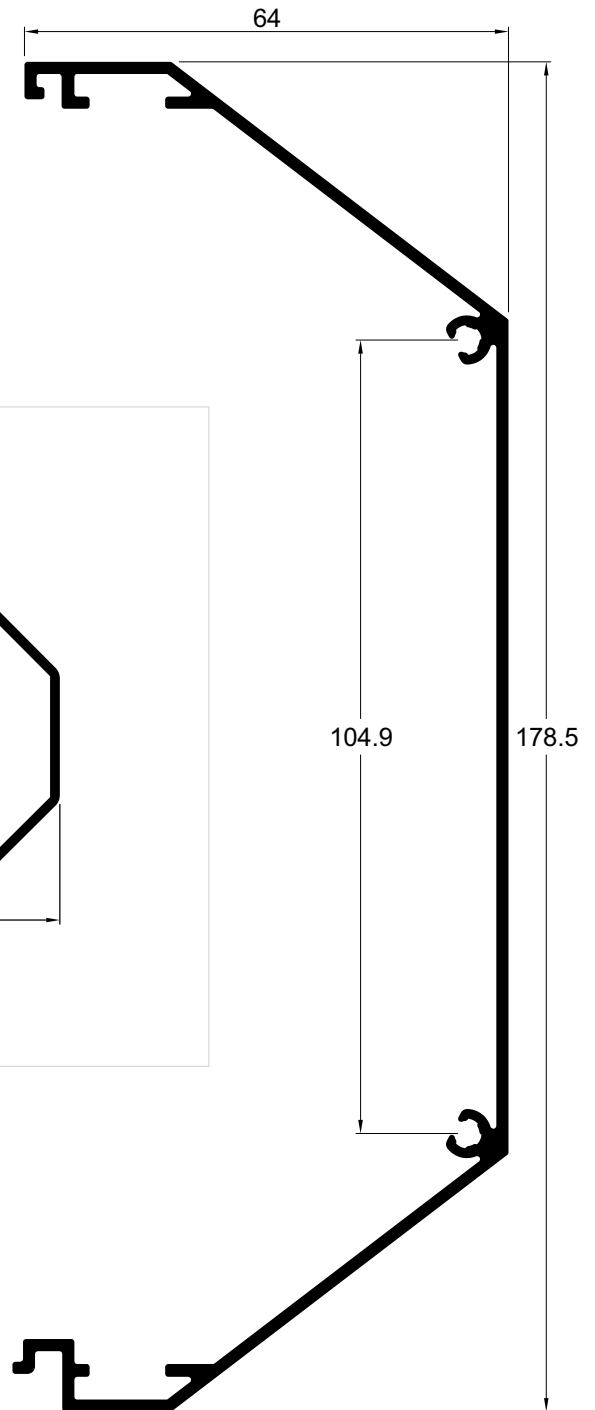

DS238 0,480 kg/m

Tubo octagonal 40 integrada

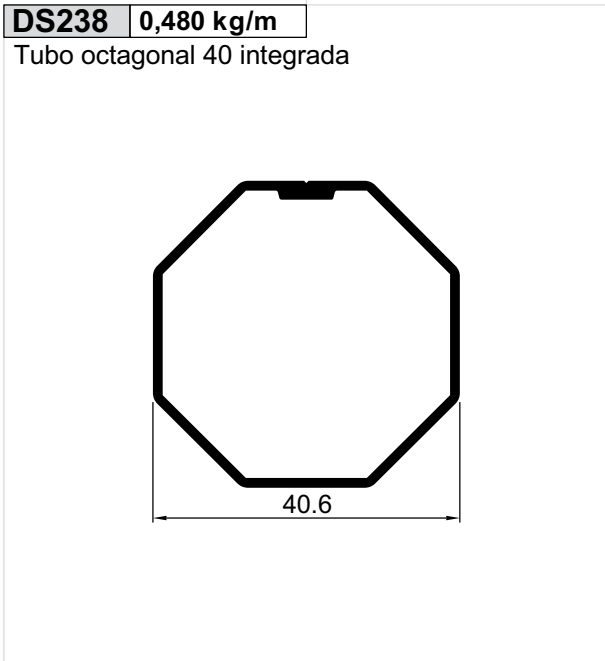

KP049 1,185 Kg/m

Caixa guia do recolhedor da esteira integrada

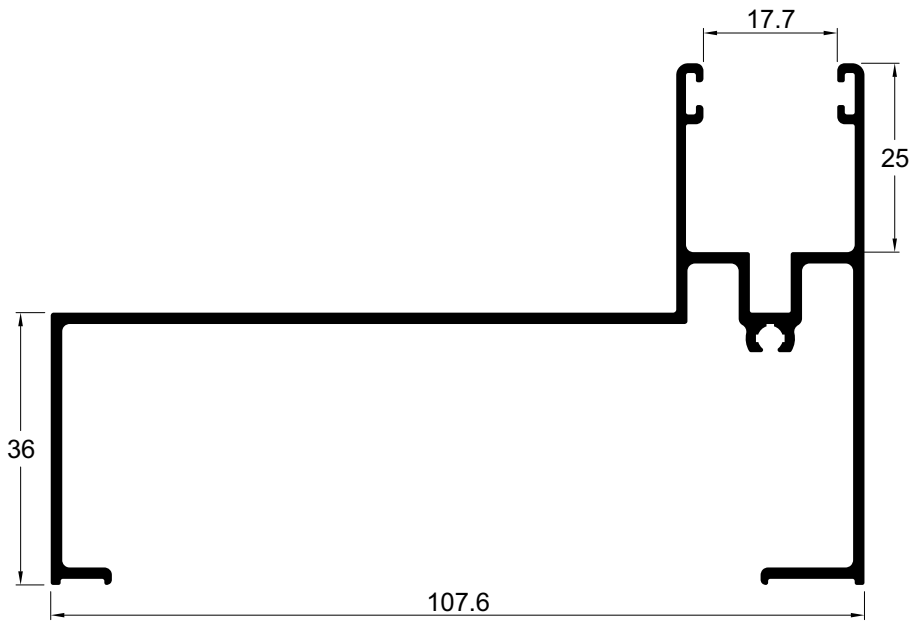

Guia do recolhedor integrada

KP048 0,727 Kg/m

Guia da esteira integrada

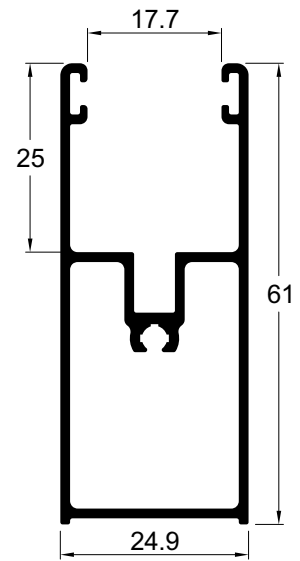

MN050 0,734 Kg/m

Caixa do recolhedor da esteira integrada

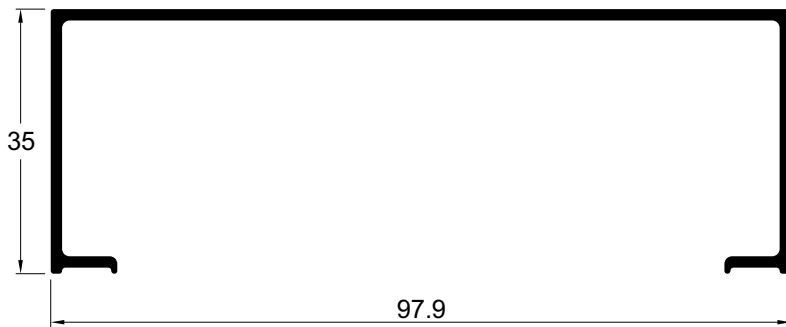

MN055 0,365 Kg/m

Terminal da esteira da persiana integrada

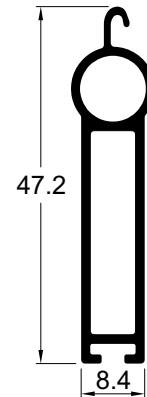

MN066 1,318 Kg/m

Guia alta performance da esteira integrada

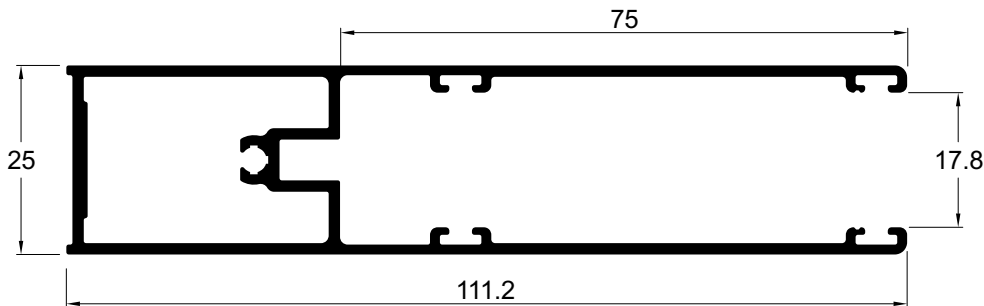

Perfil fornecido com zíper

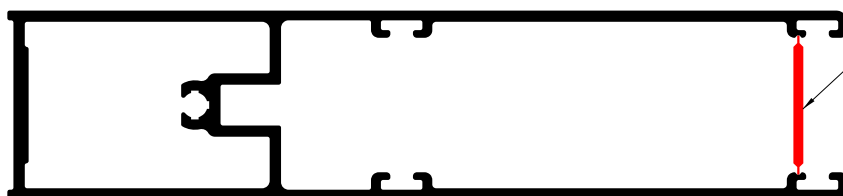

Nota:
Zíper deverá ser removido antes da utilização

Maxim-ar

KP051 0,318 kg/m
Marco montante e travessa

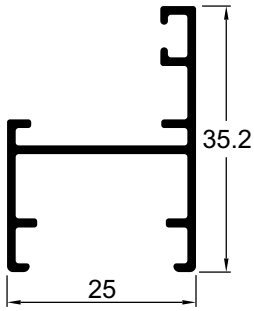

KP100 0,367 kg/m
Marco montante e travessa

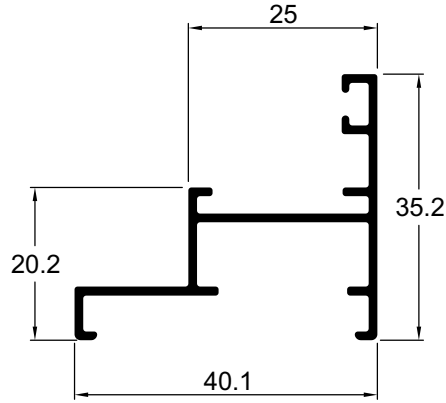

IN055 0,181 kg/m
Pingadeira do marco

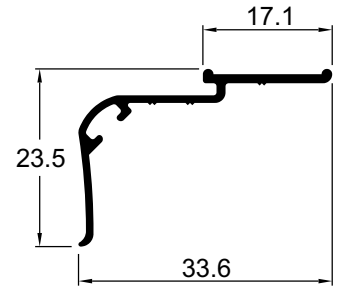

KP050 0,436 kg/m
Folha montante e travessa (maxim-ar)

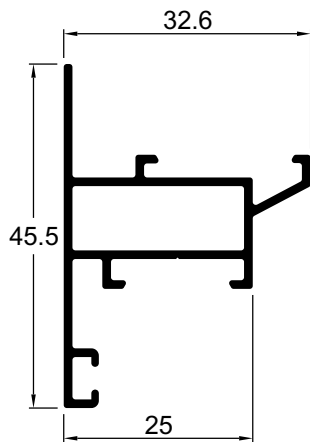

KP081 0,359 kg/m
Folha travessa superior (maxim-ar)

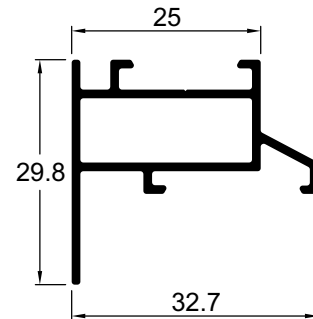

Maxim-ar

KP052 0,584 kg/m
Montante intermediário

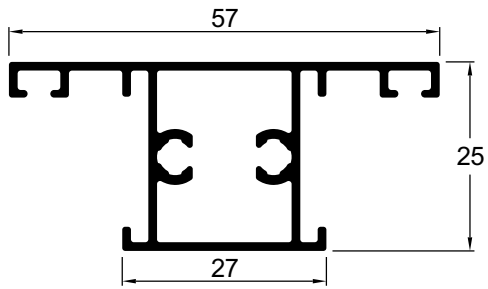

KP093 0,521 kg/m
Folha montante e travessa (maxim-ar)

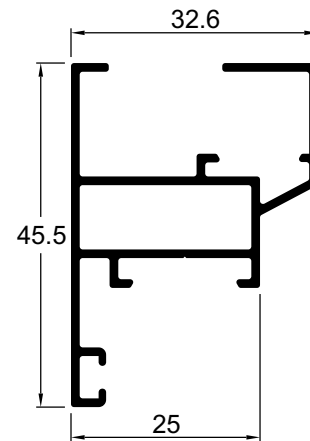

KP095 0,445 kg/m
Folha travessa superior (maxim-ar)

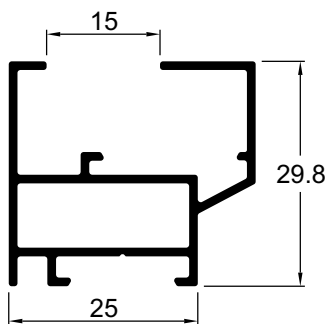

KP053 0,230 kg/m
Inversor

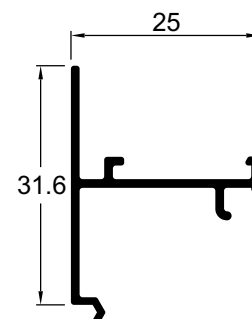

Vidro colado

KP054 0,672 Kg/m

Marco travessa superior 2 planos vidro colado

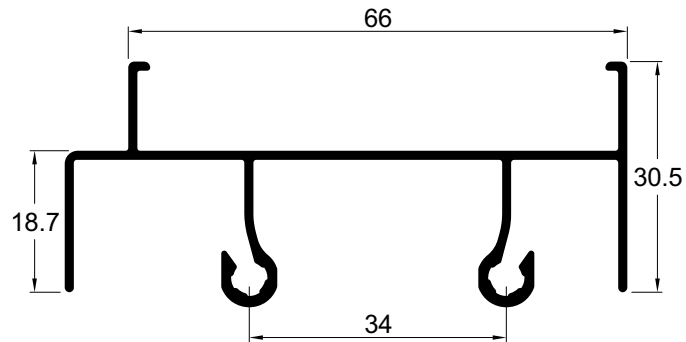
**KP055 0,898 Kg/m**

Marco travessa superior 3 planos vidro colado

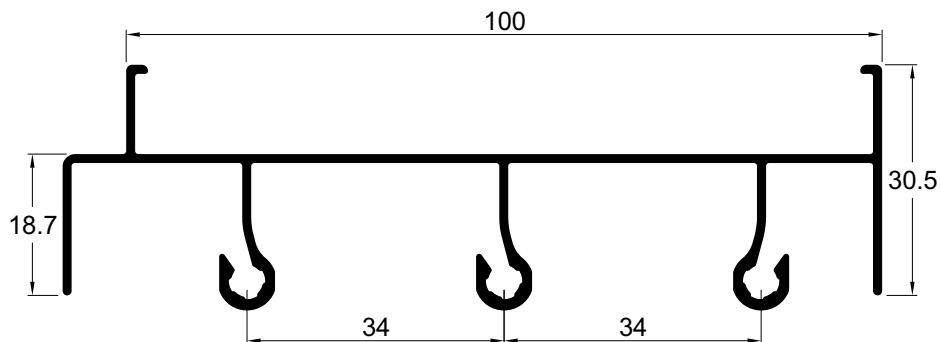
**KP056 0,396 Kg/m**

Folha montante lateral vidro colado

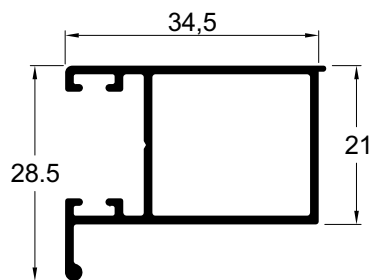
**KP109 0,349 Kg/m**

Folha montante mão de amigo vidro colado (Interno)

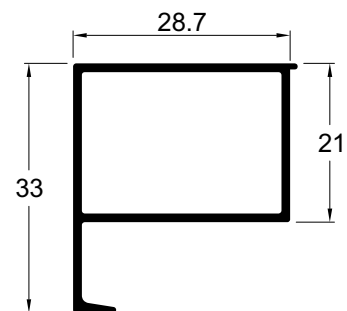

Folha vidro colado

KP110 0,427 Kg/m

Folha montante mão de amigo vidro colado (Externo)

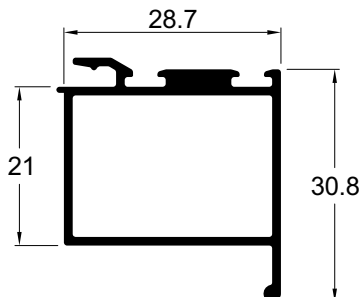

KP059 0,404 Kg/m

Folha travessa vidro colado

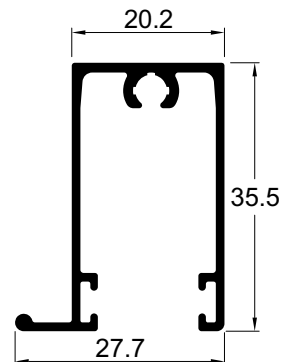

KP108 0,498 Kg/m

Folha montante mão de amigo vidro colado (Interno)

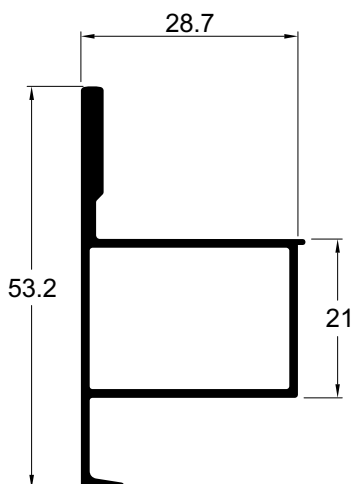

KP113 0,548 Kg/m

Folha montante mão de amigo vidro colado (Externo)

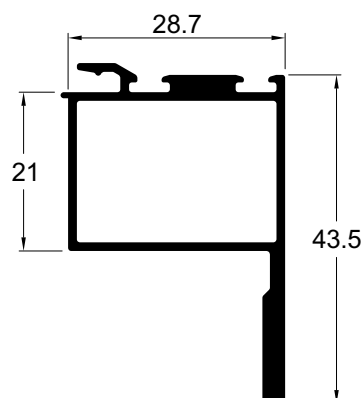

KP064 0,583 Kg/m

Folha travessa intermediária vidro colado

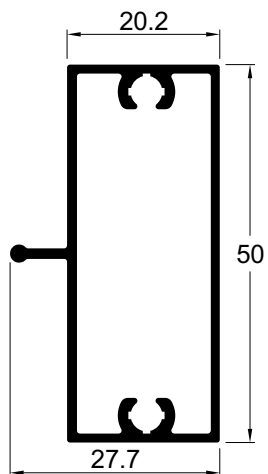

KP065 0,154 Kg/m

Mata junta para marco montante lateral vidro colado

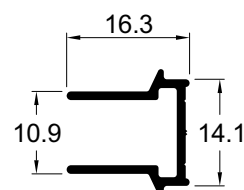

Vidro colado

KP112 0,977 Kg/m

Folha montante mão de amigo vidro colado (Interno)

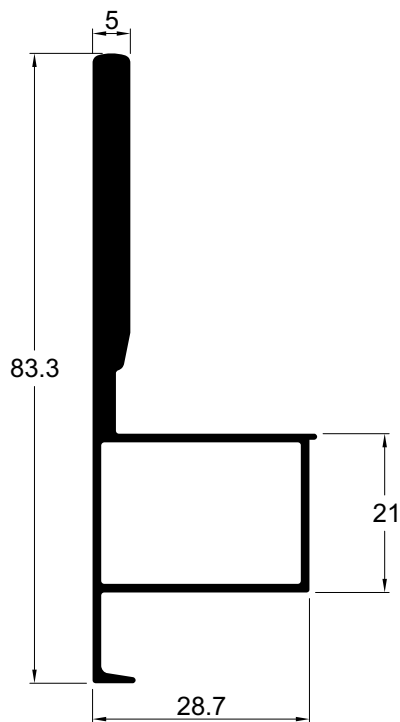

KP111 1,028 Kg/m

Folha montante mão de amigo vidro colado (Externo)

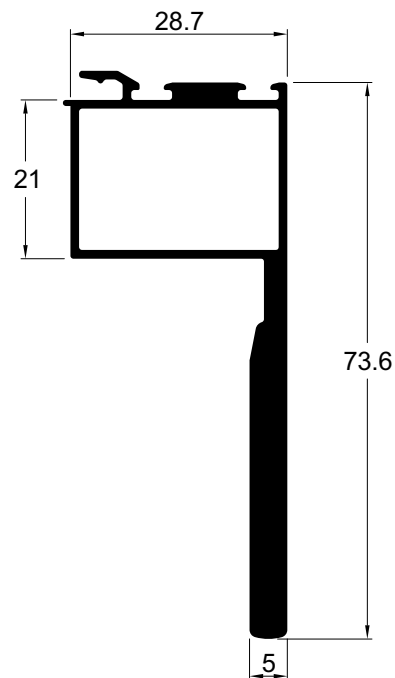

KP060 0,880 Kg/m

Folha travessa inferior vidro colado (porta)

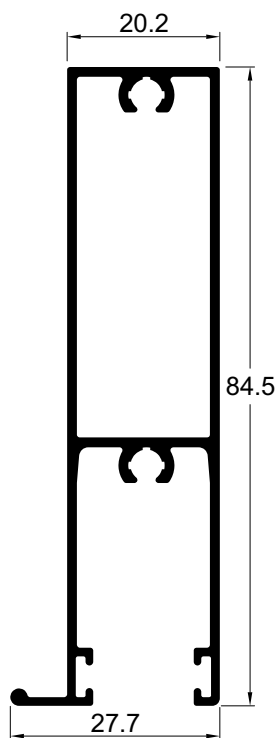

KP061 1,098 Kg/m

Folha montante lateral com reforço vidro colado

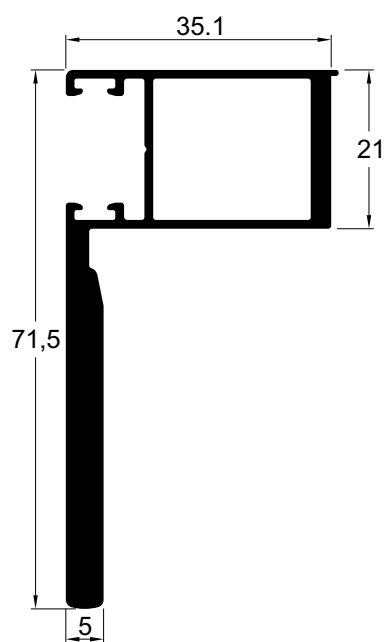

Porta de giro

KP066 0,523 kg/m
Marco montante e travessa

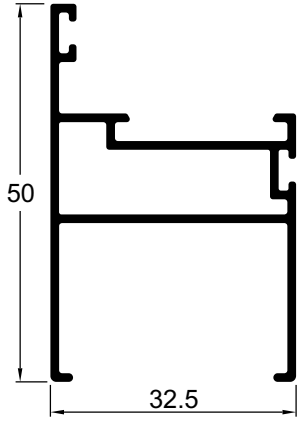

KP069 0,349 kg/m
Complemento vedação inferior porta de giro

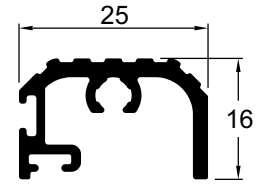

KP067 0,709 kg/m
Folha montante e travessa

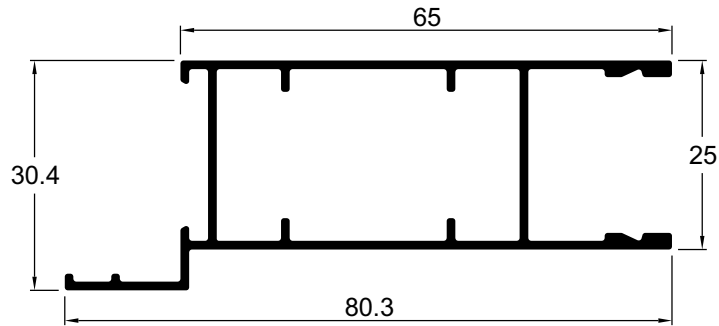

KP094 0,691 kg/m
Folha montante e travessa sem baguete

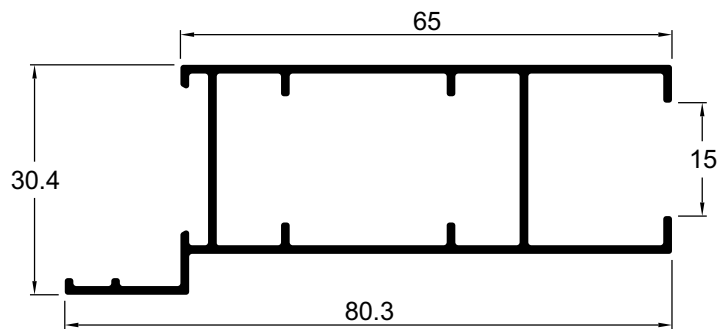

KP068 0,472 kg/m

Complemento da folha montante central

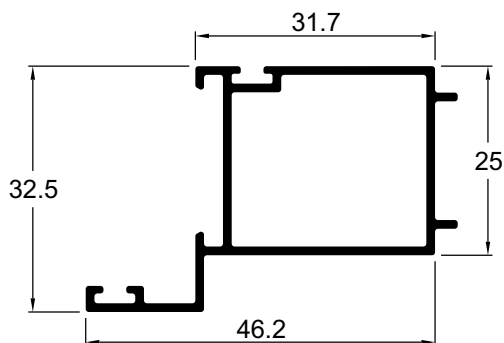

KP070 0,163 kg/m

Baguete trav. para vidro de 4 e 6 mm

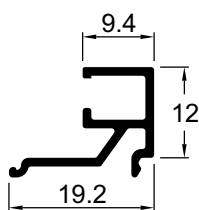

KP071 0,116 kg/m

Baguete mont. para vidro de 4 e 6 mm

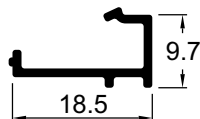

KP072 0,140 kg/m

Baguete trav. para vidro de 8 e 10 mm

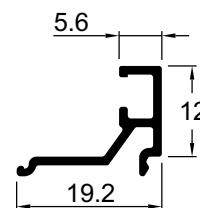

KP073 0,100 kg/m

Baguete mont. para vidro de 8 e 10 mm

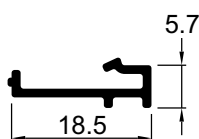

KP074 0,145 kg/m

Baguete

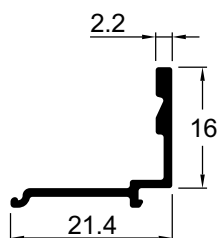

KP075 0,147 kg/m

Baguete maxim-ar vidro de 4 e 6 mm

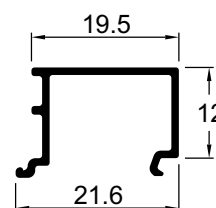

Baguete e complemento

KP076 0,146 kg/m

Baguete maxim-ar vidro 8 e 10 mm

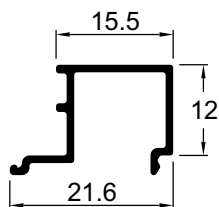

KP077 0,157 kg/m

Baguete

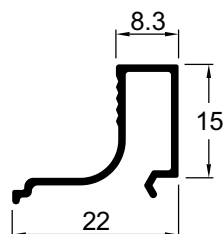

GN081 0,242 kg/m

Complemento tela mosquiteira

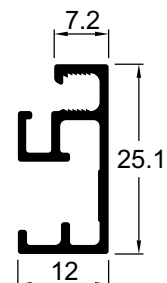

KP078 0,600 kg/m

Complemento montante para cantos 90°

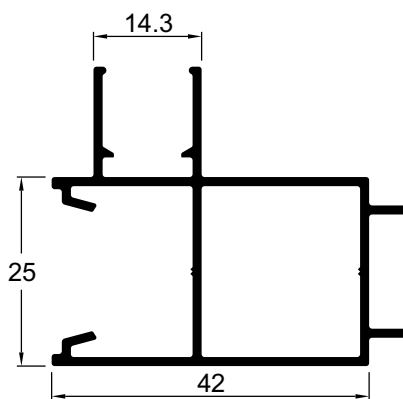

Nota: O perfil KP078 possui como correspondente a t ampa de acabamento FC368, presente na página E-02.

IN076 1,030 kg/m

Marco travessa intermediária

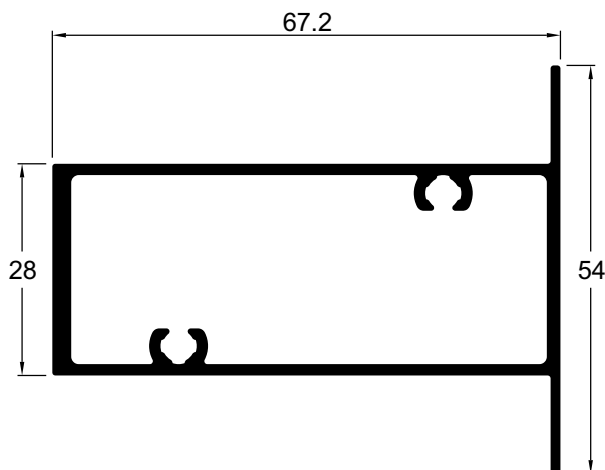

KP080 0,649 kg/m

Complemento marco travessa superior telescópico

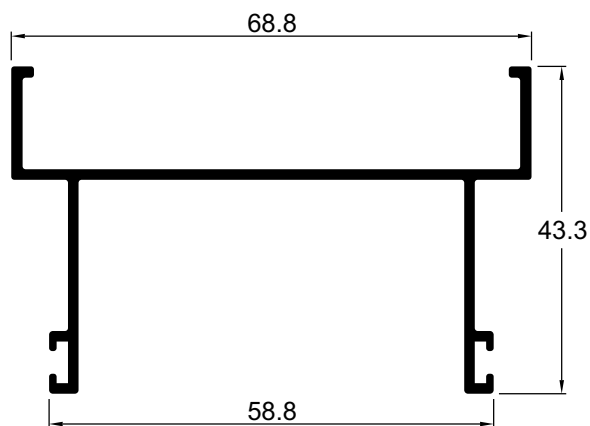

KP079 0,744 kg/m

Marco travessa superior telescópico

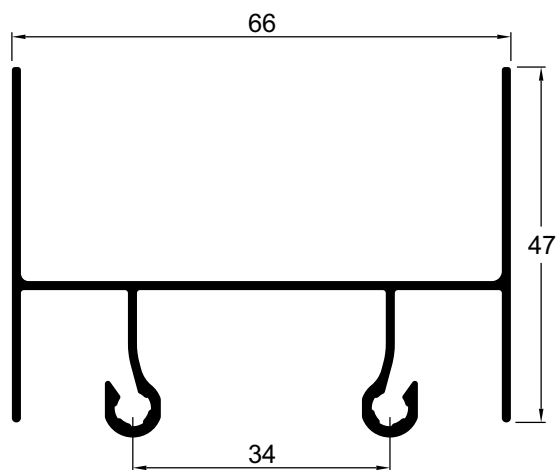

MH172 0,665 kg/m

Marco travessa inferior integrada

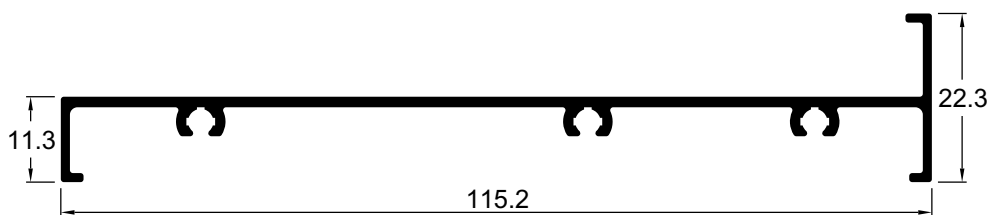

VZ075 0,259 kg/m

Palheta veneziana cega

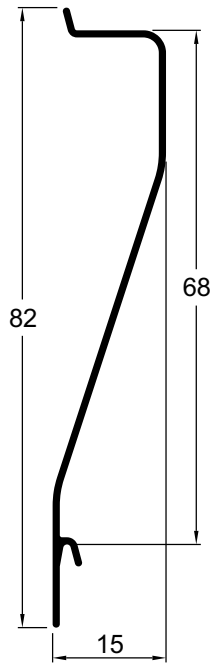

US621 0,259 kg/m

Palheta veneziana ventilada

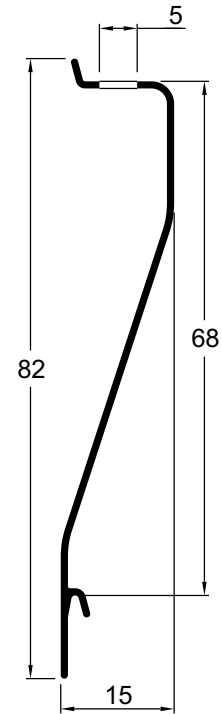

IN090 0,658 kg/m

Reforço montante

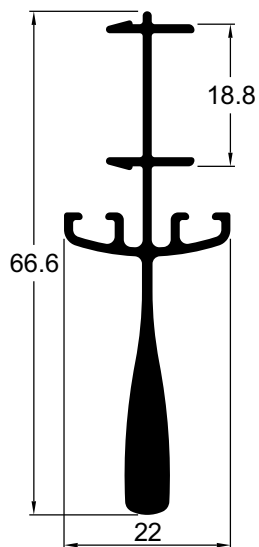

IN091 0,305 kg/m

Reforço montante

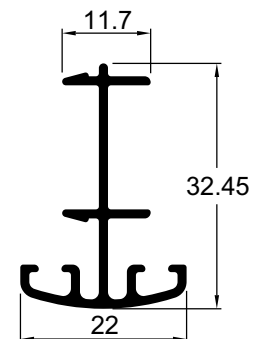

Complemento - Trilho embutido

CM230 0,627 Kg/m
Contra marco da calha

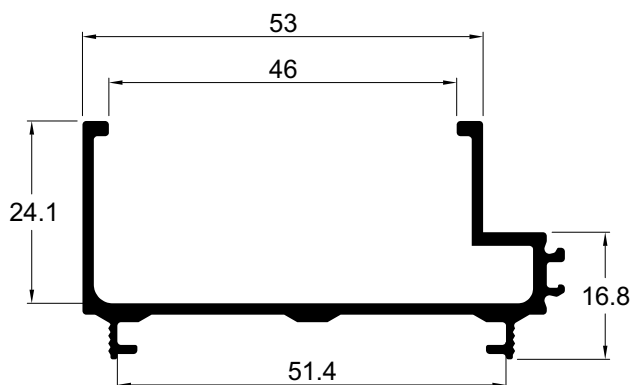

RM043 0,651 Kg/m
Tampa da calha

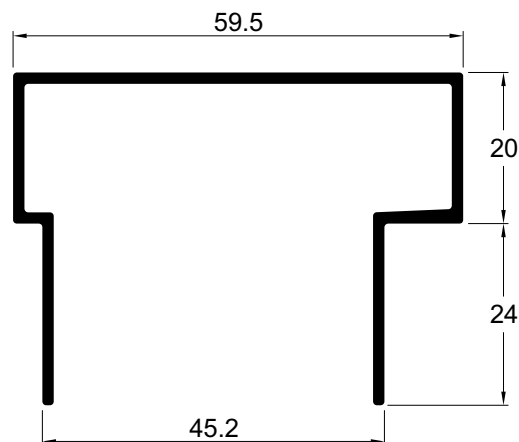

CM232 0,304 Kg/m
Complemento inferior da calha com 40 mm

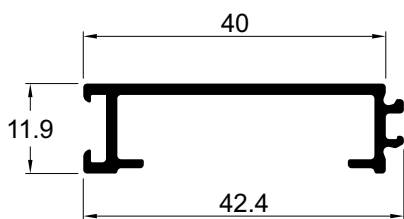

CM234 0,345 Kg/m
Complemento inferior da calha com 50 mm

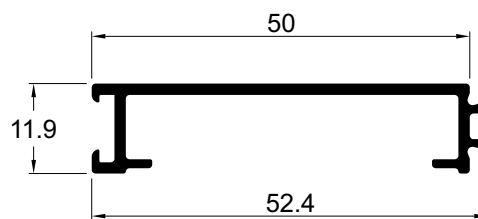

CM235 0,686 Kg/m
Contra marco inferior e superior da porta

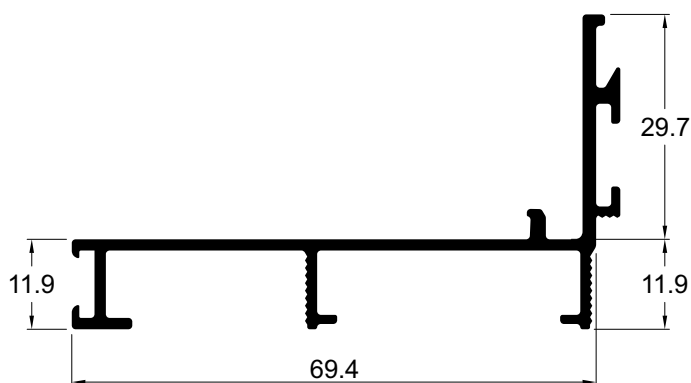

Complemento - Trilho embutido

RM044 0,543 Kg/m

Arremate telescópico interno

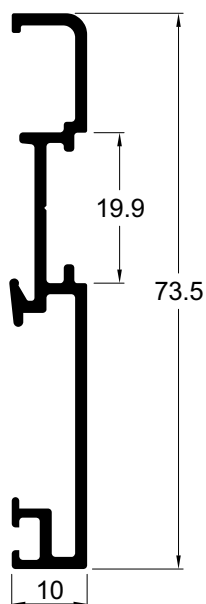

RM045 0,608 Kg/m

Arremate telescópico externo

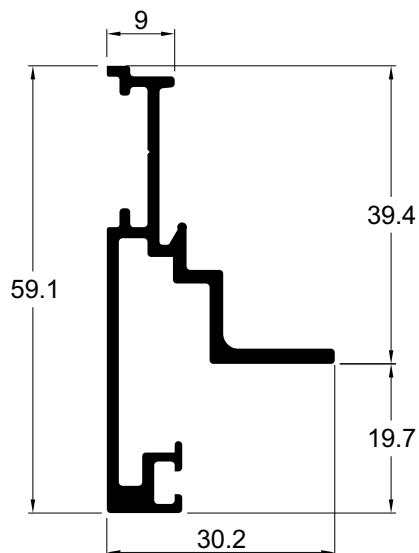

RM046 0,351 Kg/m

Suporte do arremate externo

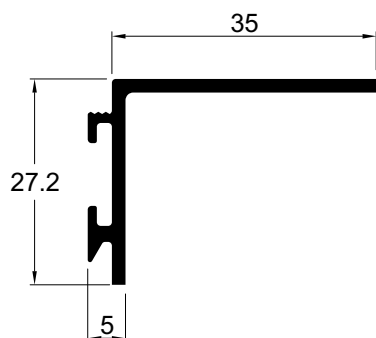

000270 0,081 Kg/m

Tampa do arremate

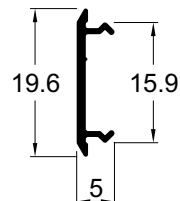

Código	Descrição	Página
Alt. const.	Guarnições x vidros.	F-16, 14, 15, 16
ARR569	Arruela lisa Ø 4.3 x Ø 9 mm.	F-09
BAT952	Batedeira móvel na folha.	F-01
BRA775	Braço projetante para maxim-ar c/ pingadeira.	F-10
BRA776	Braço projetante para maxim-ar c/ pingadeira.	F-10
BRA777	Braço projetante para maxim-ar c/ pingadeira.	F-10
BRA778	Braço projetante para maxim-ar c/ pingadeira.	F-10
BRA783	Braço projetante para maxim-ar c/ pingadeira.	F-10
BUC753	Bucha plástica S6.	F-15
BUC755	Bucha plástica S8.	F-15
CAL966	Calço para travamento lateral.	F-14
CAL972	Calço em alumínio.	F-13
CAL978	Calço para multiponto	F-04
CIL303	Cilindro de 64 mm .	F-06
CHU838	Chumbador.	F-14
CHU840	Chumbador.	F-14
CHU864	Chumbador.	F-14
CON1225	Fecho concha cega tipo toque janela.	F-03
CON1226	Fecho concha cega tipo toque porta.	F-03
CON370	Contra fecho engavetado.	F-01
CON409	Contra fecho fechadura.	F-01
CON452	Contra fecho para folha fixa vidro colado.	F-01
CON554	Contra fecho clicado p\ fecho concha	F-01
CON555	Trava folha fixa.	F-01
CON556	Contra fecho clicado.	F-01
CON557	Conexão.	F-14
CON558	Conexão.	F-14
CON559	Conexão.	F-14
CON560	Conexão.	F-14
CON561	Fecho concha cega.	F-03
CON562	Fecho concha cega.	F-03
CON565	Contra testa.	F-11
CON577	Fixador de travessa.	F-02
CON579	Contra fecho aço inox multiponto.	F-06
CON580	Contra fecho zamak multiponto.	F-06
CON581	Contra fecho alumínio multiponto.	F-06
DOB873	Dobradiça 3 abas.	F-11
ESP964	Espelho para cilindro.	F-06
ESQ007	Esquadreta para quadro da tela.	F-15
FEC1025	Fecho central automático com contra fecho	F-03
FEC1225 A	Fecho concha tipo toque.	F-03
FEC1228	Fecho e contra fecho.	F-10
FEC1230	Fecho no marco.	F-07
FEC1231	Fecho concha.	F-03
FEC1232	Fecho concha.	F-03
FEC1233	Fecho concha.	F-03
FEC1234	Fecho concha.	F-03
FEC1248	Fecho e contra fecho s\ bagueite	F-10
FEC1261	Fecho central com contra fecho	F-06
FEC335	Fecho unha.	F-12
FIT201	Escova de vedação 5 x 5 mm.	F-14
FIT205	Escova de vedação com fencil 5 x 6 mm.	F-14
FIT206	Escova de vedação 6 x 5 mm.	F-14
FIT212	Escova de vedação 8 x 5 mm.	F-14
FIT214	Escova de vedação 10 x 5 mm.	F-14
FIT247	Fita para persiana integrada.	F-07
FRA101	Fechadura.	F-07
FRA107	Fechadura.	F-12
GUA006	Vedação em EPDM.	F-13
GUA007	Vedação em EPDM.	F-13
GUA157	Espuma adesiva 6.4 x 11 mm	F-14
GUA171	Espuma adesiva 3.2 x 11 mm	F-14
GUA172	Espuma adesiva 1.8 x 11 mm	F-14
GUA228	Espuma adesiva 1.8 x 17.5 mm	F-14
GUA239	Guarnição em EPDM.	F-13
GUA256	Guarnição em EPDM.	F-13
GUA258	Espuma adesiva 4.8 x 11 mm	F-14

Código	Descrição	Página
GUA259	Guarnição em EPDM.	F-13
GUA328	Calço em EPDM.	F-13
GUA385	Guarnição em EPDM.	F-13
GUA386	Guarnição em EPDM.	F-13
GUA393	Calço em EPDM.	F-13
GUA397	Fixação em EPDM.	F-13
GUA410	Guarnição em EPDM.	F-13
GUA437	Guarnição em EPDM.	F-13
GUA446	Guarnição em EPDM.	F-13
GUA447	Guarnição em EPDM.	F-13
GUA529	Guarnição externa em EPDM.	F-13
GUA557	Guarnição em EPDM.	F-13
GUA564	Guarnição interna.	F-13
GUA619	Guarnição em EPDM.	F-13
KIT669	Sistema multiponto 600 mm sem chave.	F-05
KIT670	Sistema multiponto 600 mm com chave.	F-05
KIT671	Sistema multiponto 1.600 mm sem chave.	F-05
KIT672	Sistema multiponto 1.600 mm com chave.	F-05
KIT673	Sistema multiponto 400 mm.	F-04
KIT674	Sistema multiponto 600 mm.	F-04
KIT675	Sistema multiponto 1.000 mm.	F-04
MAC203	Maçaneta com espelho.	F-12
MAC1046	Maçaneta cremona.	F-06
MAC1047	Maçaneta cremona com chave.	F-04
MAC1048	Maçaneta cremona sem chave.	F-04
NYL042	Tampa tapa furo.	F-15
NYL190	Presilha de fixação.	F-15
NYL369	Guia e limitador da esteira.	F-09
NYL370	Guia da persiana.	F-09
NYL519	Tampa palheta persiana.	F-09
NYL550	Tampa de acabamento.	F-01
NYL557	Acabamento para usinagem.	F-07
NYL561	Tampa de acab. trilha sup. vidro colado	F-02
NYL563	Vedação superior.	F-01
NYL564	Caixa dreno.	F-01
NYL569	Calço da folha fixa.	F-01
NYL570	Tampa perfil com reforço.	F-02
NYL571	Tampa perfil com reforço.	F-02
NYL575	Tampa caixa da persiana integrada.	F-08
NYL576	Tampa caixa da persiana integrada.	F-08
NYL581	Tampa reforço.	F-02
NYL593	Tampa perfil com reforço.	F-02
NYL607	Conjunto guia e vedação mão amigo com regulagem.	F-02
NYL608	Conjunto guia e vedação mão amigo com regulagem.	F-02
NYL609	Tampa caixa da persiana integrada.	F-08
NYL610	Tampa caixa da persiana integrada.	F-08
NYL612	Conjunto guia e vedação mont. lat. com regulagem.	F-02
NYL613	Conjunto guia e vedação mont. lat. com regulagem.	F-02
NYL614	Conjunto guia e vedação mont. lat. com regulagem.	F-02
NYL615	Conjunto guia e vedação mont. lat. com regulagem.	F-02
PAR cV cht	Parafusos auto atarranchantes.	F-15
PAR cV pan	Parafusos auto atarranchantes.	F-15
PESP01 a 05	Espumas flocadas para guias.	F-02
REC412	Recolhedor manual com fita.	F-07
REC414	Recolhedor manual com fita.	F-07
REC612	Recolhedor manual com fita.	F-07
REC614	Recolhedor manual com fita.	F-07
ROL020	Roldana simples clicada.	F-03
ROL021	Roldana dupla clicada.	F-03
ROL022	Roldana simples clicada.	F-03
SILA02	Silicone neutro.	F-14
SILN05	Silicone neutro.	F-14
SKT00...	Motores para persiana.	F-08
TRA061	Lingueta.	F-03
TRA062	Lingueta.	F-03
VHB1920	Fita dupla face.	F-14
VZC0010	Palheta integrada cega.	F-09
VZP0010	Palheta integrada ventilada.	F-09
	Diâm. máx. rolo persiana porta e janela.	F-20

NYL569

Calço folha fixa
Cor: Preto

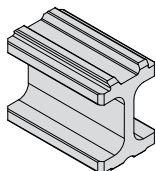

BAT952

Batedeira
Cor: Branco / Preto

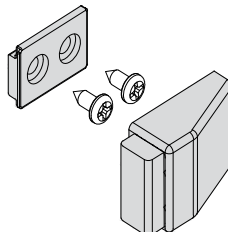

CON554

Contra fecho para fecho concha
Cor: Branco / Preto

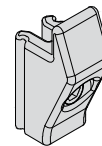

Obs téc.: Clicado

CON555

Trava na folha
Cor: Natural

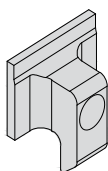

CON556

Contra fecho pV fecho concha tipo toqu
Cor: Branco / Preto

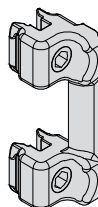

CON370

Contra fecho pV fecho concha vidro colad
Cor: Branco / Preto

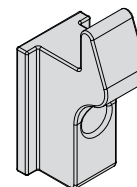

Obs téc.: Engavetado

CON452

Contra fecho para folha fixa vidro colado
Cor: Branco / Preto

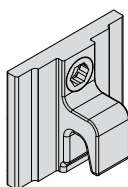

CON409

Contra fecho fechadura tipologia de correr
Cor: Branco / Preto

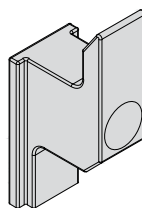

NYL563

Vedação superior
Cor: Branco / Preto

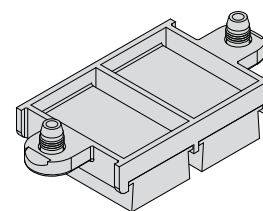

Obs téc.: Engavetado

NYL564

Caixa de dreno
Cor: Branco / Preto

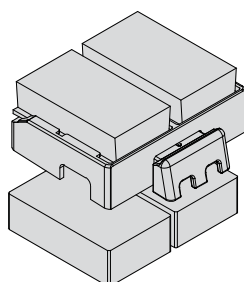

NYL550

Tampa de acabamento saída d'água
Cor: Branco / Preto

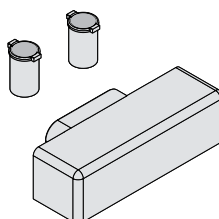

NYL607

Conjunto guia e vedação mão de amigo com regulagem

Cor: Branco / Preto
Substitui NYL565

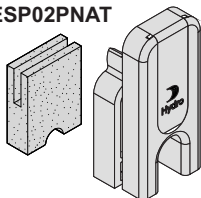
PESP02PNAT

Nota: Espuma flocada adquirida separadamente
(PESP02PNAT)

NYL614

Conjunto guia e vedação mont. lateral com regulagem

Tipologia: Porta de correr
Cor: Branco / Preto
Substitui NYL566

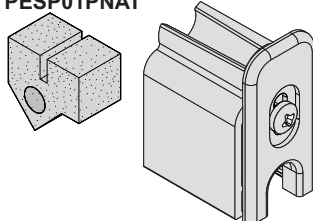
PESP01PNAT

Nota: Espuma flocada adquirida separadamente
(PESP01PNAT)

NYL612

Conjunto guia e vedação mont. lateral com regulagem

Tipologia: Janela de correr
Cor: Branco / Preto
Substitui NYL567

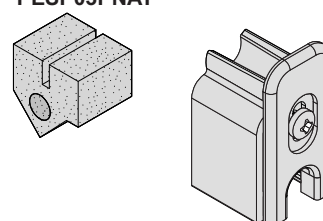
PESP03PNAT

Nota: Espuma flocada adquirida separadamente
(PESP03PNAT)

NYL613

Conjunto guia e vedação mont. lateral com regulagem

Tipologia: Fecho no marco
Cor: Branco / Preto
Substitui NYL568

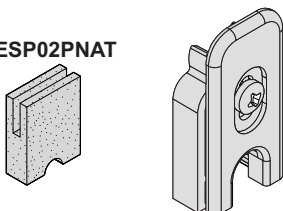
PESP02PNAT

Nota: Espuma flocada adquirida separadamente
(PESP02PNAT)

NYL615

Conjunto guia e vedação mont. lateral com regulagem

Tipologia: Vidro colado
Cor: Branco / Preto
Substitui NYL578

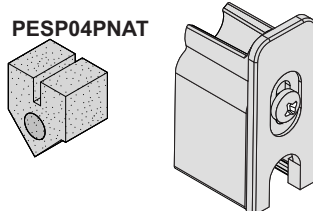
PESP04PNAT

Nota: Espuma flocada adquirida separadamente
(PESP04PNAT)

NYL608

Conjunto guia e vedação mão de amigo com regulagem

Tipologia: Vidro colado
Cor: Branco / Preto
Substitui NYL579

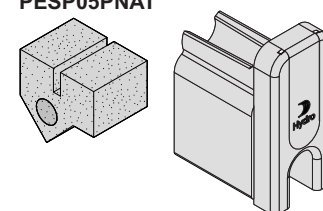
PESP05PNAT

Nota: Espuma flocada adquirida separadamente
(PESP05PNAT)

CON577

Fixador de travessa
Cor: natural

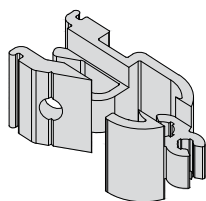
**NYL561**

Tampa de acabamento

Tipologia: Vidro colado
Cor: Branco / Preto
Aplicação: KP054 e KP055

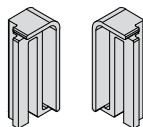
**NYL570**

Tampa reforço

Cor: Branco / Preto
Aplicação: KP032 e KP088

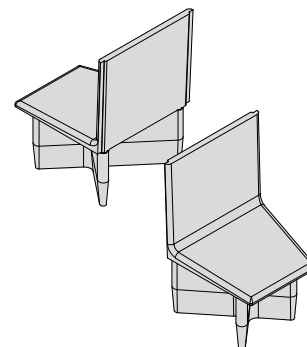
**NYL571**

Tampa reforço

Cor: Branco / Preto
Aplicação: KP035, KP089 e KP063

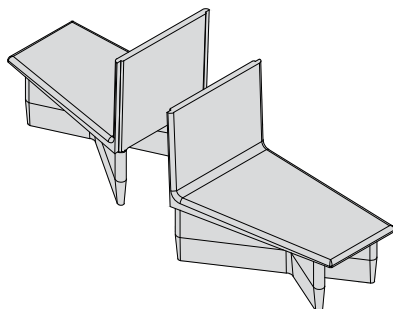
**NYL581**

Tampa reforço

Cor: Branco / Preto
Aplicação: KP034 e KP087

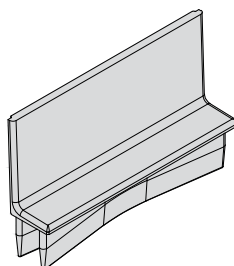
**NYL593**

Tampa reforço

Cor: Branco / Preto
Aplicação: KP098 e KP099

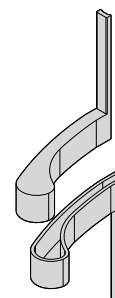

Roldana clicada
c/v rolamento e regulage

Código	Trilho (pista)	Carga
ROL020	Polímero	40Kg **
ROL022	Integr. alumínio	40Kg **

* cor: Todos os modelos possuem acabamento preto.
** carga estabelecida por folha.

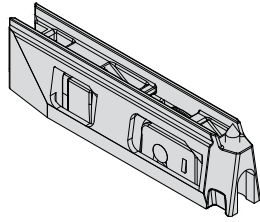

ROL021

Roldana clicada c/ rolamento e regulagem p/ trilho pista em polímero.
Carga: 80kg folha
Cor: Preto

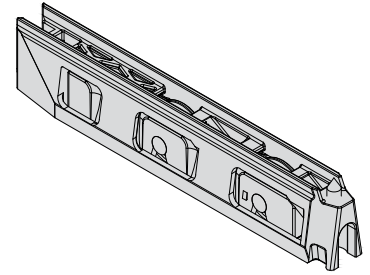

TRA061

Lingueta pV fecho concha tipo toqu
Cor: Alumínio Natural

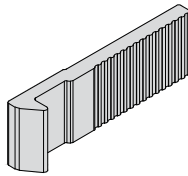

TRA062

Lingueta pV fecho conch
Cor: Alumínio Natural

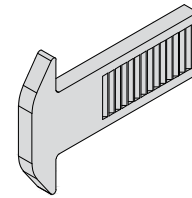

Fecho concha tipo toque - Jan.		Fecho concha - Janela		Fecho concha - Porta	
Código	Versão	Código	Versão	Código	Versão
FEC1225A	Automático	FEC1233	Manual / automático	FEC1231	Manual / automático
CON1225*	Sem acionamento	FEC1234*	Manual / automático	FEC1232*	Manual / automático
		CON562**	Sem acionamento	CON561**	Sem acionamento

FEC1025

Fecho central com contra fecho inox.
Cor: Branco / Preto

* concha cega.
** cor: Todos os modelos possuem acab. branco, preto e alumínio fosco.

* com chave.
** concha cega.
***cor: Todos os modelos possuem acab. branco, preto e alumínio fosco.

* com chave.
** concha cega.
***cor: Todos os modelos possuem acab. branco, preto e alumínio fosco.

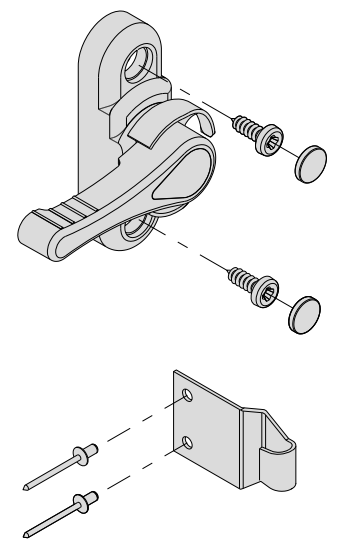
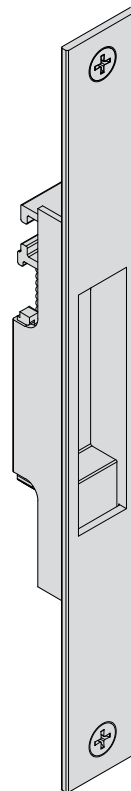
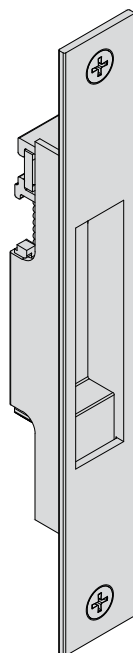
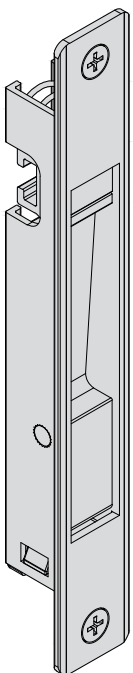

CON581

Contra fecho para multiponto
Cor: Branco / Preto / Fosco

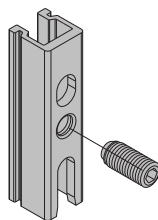

CAL978

Calço da cremona
Cor: Branco / Preto

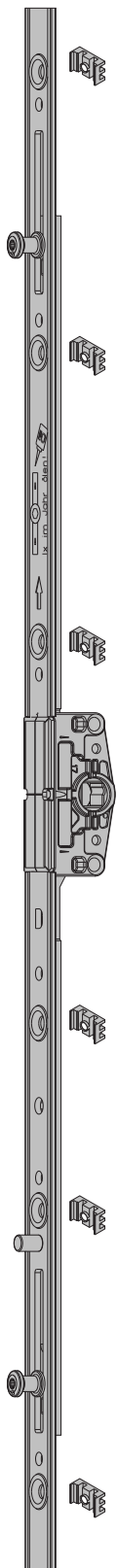
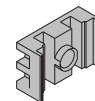

KIT MULTIPONTO

Kit multiponto para tipologias de correr

KIT MULTIPONTO			
Medida	Calço	Trava	Código
400mm	04	02	KIT673
600mm	06	02	KIT674
1000mm	08	03	KIT675

MAC1048

Maçaneta cremona sem chave
Eixo: 24 mm
Cor: Branco / Preto / Fosco

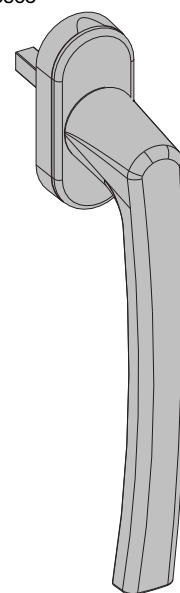

MAC1047

Maçaneta cremona com chave
Eixo: 35 mm
Cor: Branco / Preto / Fosco

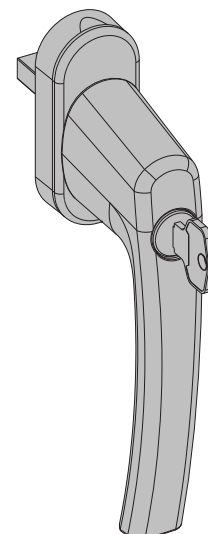

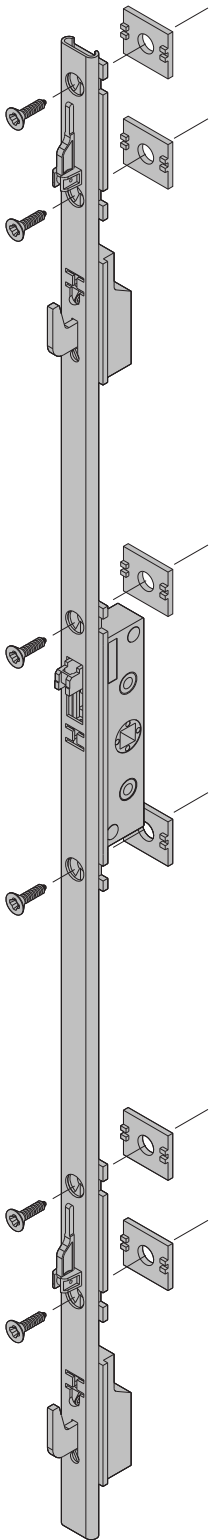

KIT MULTIPONTO SEM CHAVE
 Kit multiponto para tipologias de correr
 Cor: Natural

KIT MULTIPONTO			
Medida	Calço	Trava	Código
600mm	06	02	KIT669
1600mm	08	04	KIT671

Calço bloqueador de falsa manobra

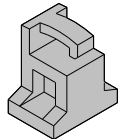

Calço do multiponto 03 mm

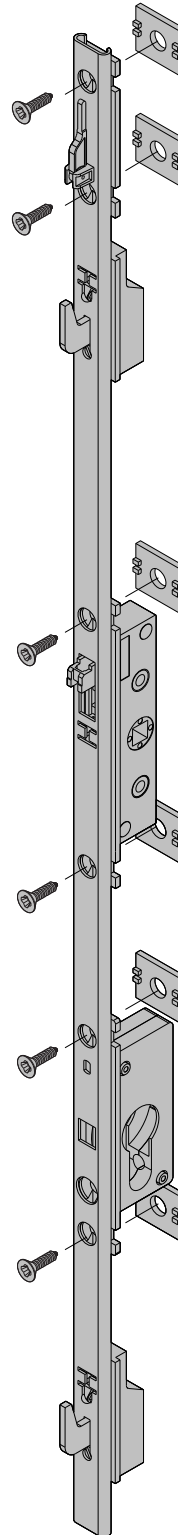
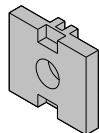

KIT MULTIPONTO COM CHAVE
 Kit multiponto para tipologias de correr
 Cor: Natural

KIT MULTIPONTO			
Medida	Calço	Trava	Código
600mm	06	02	KIT670
1600mm	08	04	KIT672

Calço bloqueador de falsa manobra

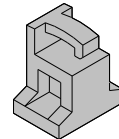

Calço do multiponto 03 mm

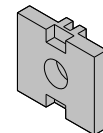

CIL303

Cilindro de 64 mm
Cor: Cromado

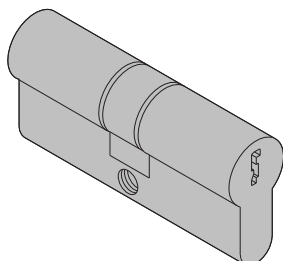

ESP964

Espelho para cilindro
Cor: Branco / Preto

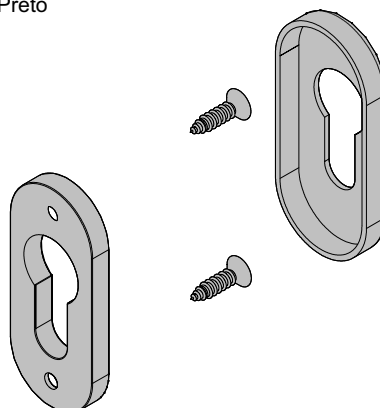

CON579

Contra fecho inox
Cor: Natural

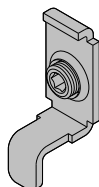

CON580

Contra fecho zamak
Cor: Branco / Preto

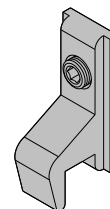

MAC1046

Maçaneta cremona
Cor: Branco / Preto

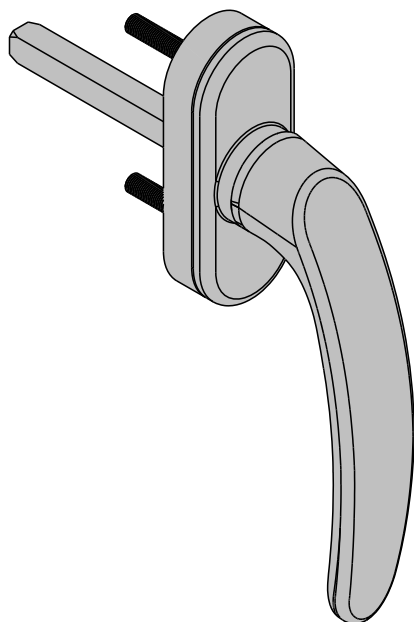

FEC1261

Fecho central com contra fecho.
Cor: Branco / Preto

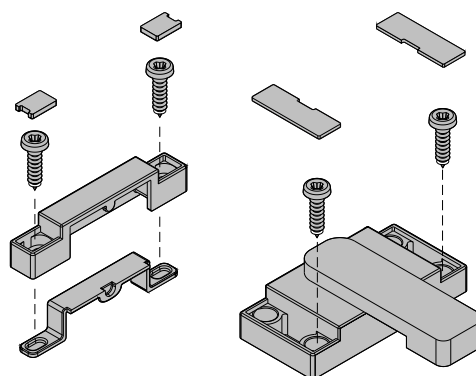

FRA101

Fechadura para tipologia de correr
 Cor: Branco / Preto

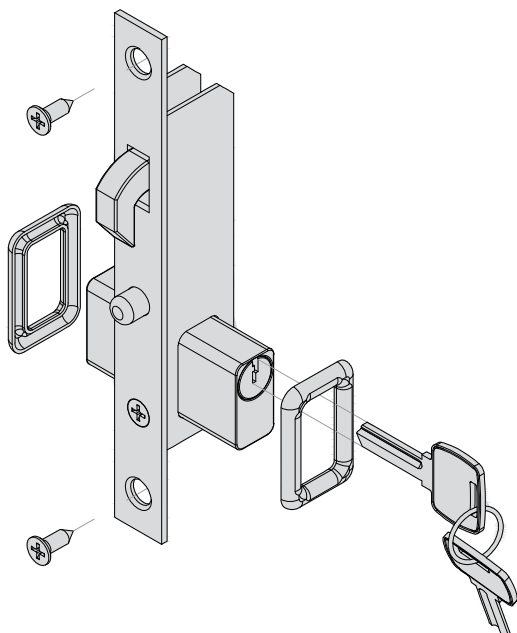

FEC1230

Fecho no marco
 Utilizar como contra fecho CON555
 Cor: Branco / Preto

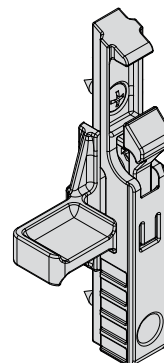

NYL557

Acabamento para usinagem do acionador
 fecho no marco
 Cor: Branco / Preto

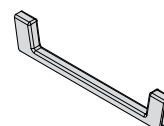

Recolhedor manual c/v fita larg. 18 mm

Código	Disco (mm)	Tubo (mm)
REC412	120	40
REC414	140	40
REC612	120	60
REC614	140	60

* cor: Todos os modelos possuem acabamento branco e preto.
 ** carga de 18 Kg.
 ***espelho de alumínio.

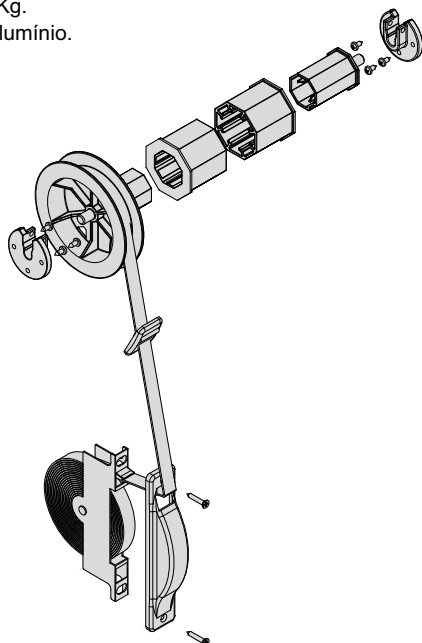

FIT247

Fita para persiana integrada
 Cor: Preto

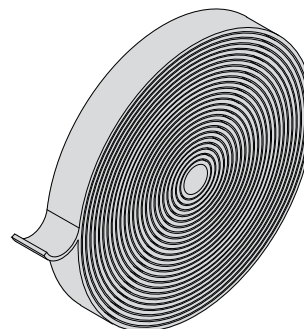

Motor persiana - Tensão 110 V.			
Código	Eixo (mm)	Carga	Acionamento
SKT001BA14	40	21 Kg	Botoeira
SKT001CB14	40	21 Kg	Contr. remoto
SKT001BA16	60	21 Kg	Botoeira
SKT004BA16	60	47 Kg	Botoeira
SKT005BA16	60	70 Kg	Botoeira
SKT006BA16	60	116 Kg	Botoeira
SKT001CB16	60	21 Kg	Contr. remoto
SKT008CB16	60	35 Kg	Contr. remoto
SKT010CB16	60	70 Kg	Contr. remoto
SKT011CB16	60	93 Kg	Contr. remoto
SKT012CB16	60	116 Kg	Contr. remoto

Motor persiana - Tensão 220 V.			
Código	Eixo (mm)	Carga	Acionamento
SKT001BA24	40	21 Kg	Botoeira
SKT001CB24	40	21 Kg	Contr. remoto
SKT001BA26	60	21 Kg	Botoeira
SKT004BA26	60	47 Kg	Botoeira
SKT005BA26	60	66 Kg	Botoeira
SKT006BA26	60	88 Kg	Botoeira
SKT001CB26	60	21 Kg	Contr. remoto
SKT008CB26	60	33 Kg	Contr. remoto
SKT009CB26	60	42 Kg	Contr. remoto
SKT010CB26	60	66 Kg	Contr. remoto
SKT011CB26	60	88 Kg	Contr. remoto

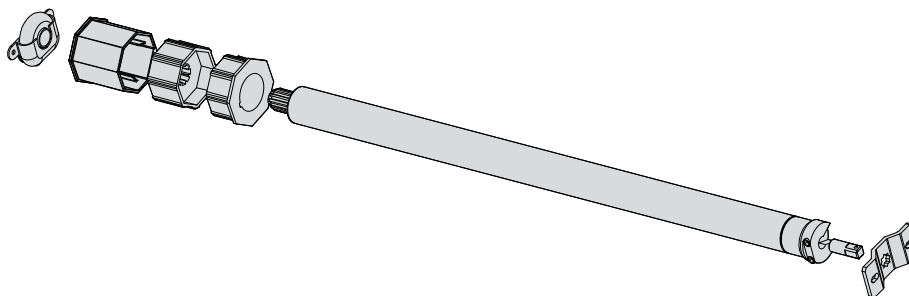

NYL575

Tampa caixa da persiana integrada para janela
 Cor: Branco / Preto
 Aplicação: KP044

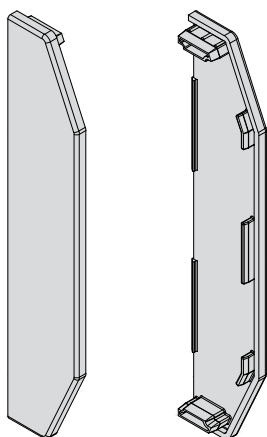

NYL609

Tampa caixa da persiana integrada para janela
 Cor: Branco / Preto
 Aplicação: KP106

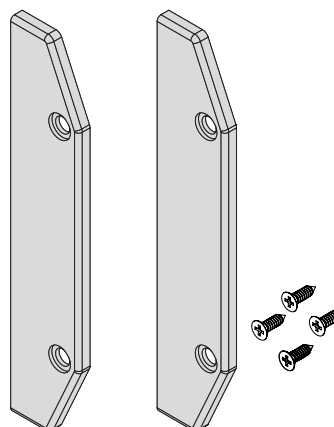

Embalagem: 01 par NYL609 e 04 parafusos 3,9 x 13 inox

NYL576

Tampa caixa da persiana integrada para porta
 Cor: Branco / Preto
 Aplicação: KP045

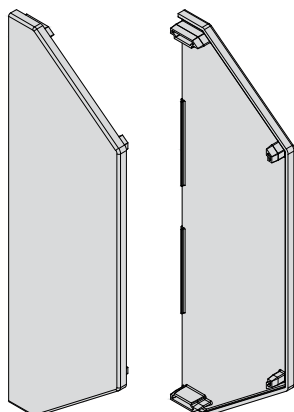

NYL610

Tampa caixa da persiana integrada para porta
 Cor: Branco / Preto
 Aplicação: KP107

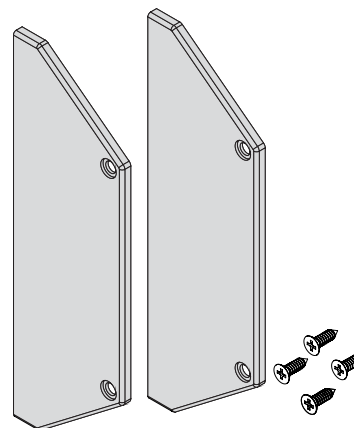

Embalagem: 01 par NYL610 e 04 parafusos 3,9 x 13 inox

NYL519

Tampa palheta persiana
Cor: Preto

**NYL370**

Guia da persiana
Cor: Branco / Preto

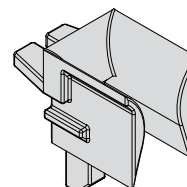
**NYL369**

Guia e limitador da esteira das persianas
Cor: Branco / Preto

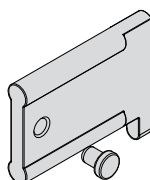
**ARR569**

Arruela lisa M4
Material: Aço inox
Aplicação: Fixação das fitas das palhetas no tubo

**VZC0010**

Palheta integrada cega
Cor: Branco / Preto / Bege / Bronze

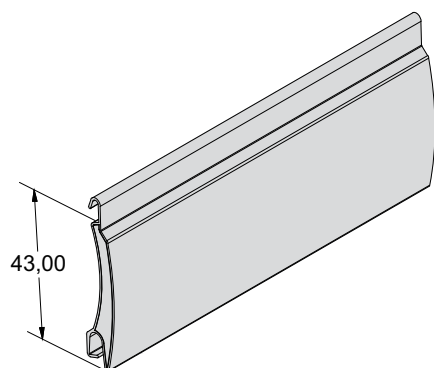
**VZP0010**

Palheta integrada ventilada
Cor: Branco / Preto / Bege / Bronze

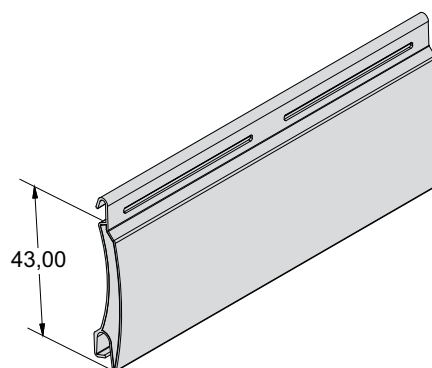

Braço projetante maxim-ar com pingadeira (IN055)					
Código	BRA783	BRA775	BRA776	BRA777	BRA778
Dimensão	180	250	400	600	750
Carga	4,2 Kg	6 Kg	8 Kg	10 Kg	11 Kg
Altura da folha	Min. 200	Min. 270	Min. 420	Min. 620	Min. 770
	Max. 300	Max. 430	Max. 610	Max. 760	Max. 900

* medidas em milímetros.

** cor: Todos os modelos possuem acabamento branco e preto.

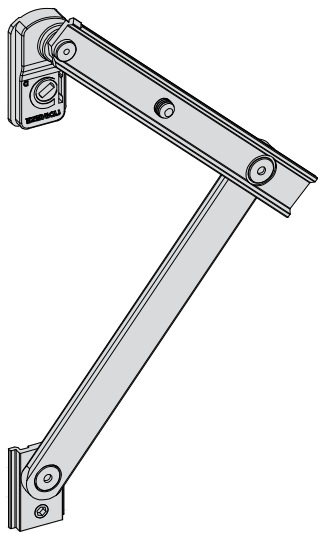

FEC1228

Fecho e contra fecho pV janela maxim-a
 Versão: Direito e esquerdo
 Cor: Branco / Preto

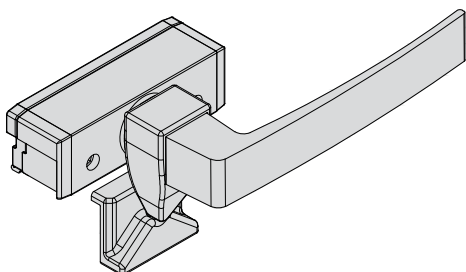

FEC1248

Fecho e contra fecho pV janela maxim-ar sV bague
 Versão: Direito e esquerdo
 Cor: Branco / Preto

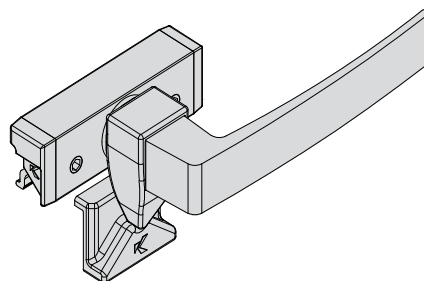

CON565

Contra testa
Cor: Branco / Preto

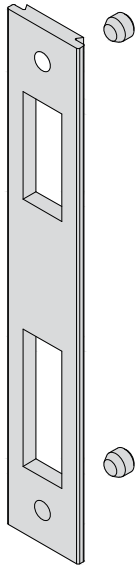
**DOB873**

Dobradiça 3 abas em alumínio
Cor: Branco / Preto

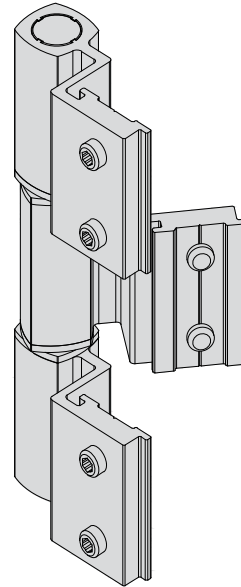

MAC203

Maçaneta com espelho p/ porta de giro
 Cor: Branco V Pret

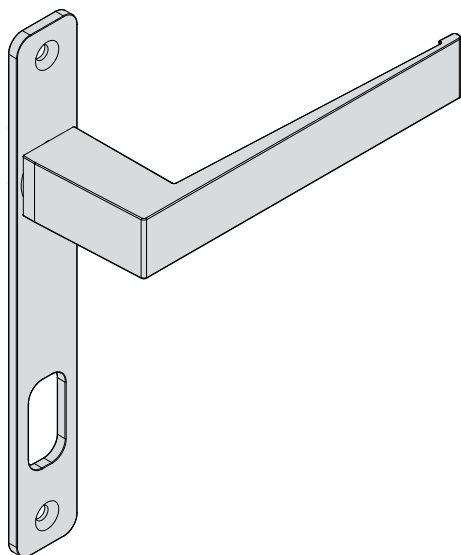

FEC335

Fecho unha
 Cor: Branco V Pret

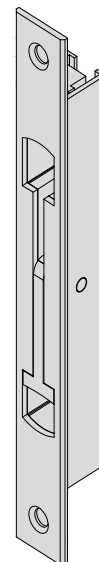

FRA107

Fechadura para tipologia de giro
 Cor: Branco V Pret

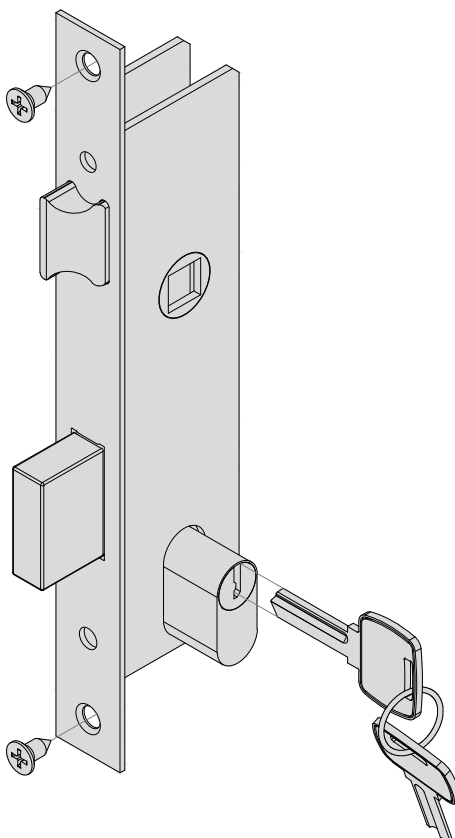

GUA410

Guarnição em EPDM
Cor: Preto

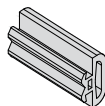

GUA006

Vedação engate mão de amigo
Cor: Preto



GUA007

Vedação de EPDM para pingadeira
Cor: Preto

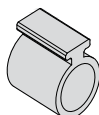

GUA446

Guarnição interna
Cor: Preto (EPDM)
Branco (silicone)

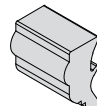

GUA447

Guarnição interna
Cor: Preto (EPDM)
Branco (silicone)

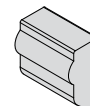

GUA564

Guarnição interna
Cor: Preto (EPDM)
Branco (silicone)

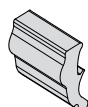

GUA557

Guarnição em EPDM clicada
Tipologia: Porta de giro
Cor: Preto



GUA239

Guarnição em EPDM
Tipologia: Maxim-ar
Cor: Preto



GUA328

Guarnição em EPDM
Tipologia: Telescópico
Cor: Preto



GUA256

Guarnição em EPDM
Cor: Preto
Branco (silicone)

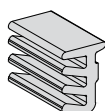

GUA259

Guarnição em EPDM
Cor: Preto

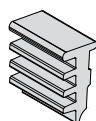

GUA619

Vedação engate mão de amigo
Tipologia: Vidro colado
Cor: Preto



GUA437

Guarnição em EPDM
Tipologia: Vidro colado
Cor: Preto



GUA529

Guarnição externa em EPDM
Tipologia: Tela mosquiteira
Cor: Branco (silicone)

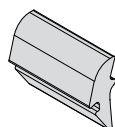

GUA393

Calço de apoio em EPDM
Cor: Preto

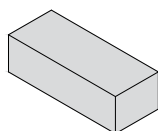

GUA397

Fixação tela mosquiteira
Cor: Preto



CAL972

Calço em alumínio p/ trilho
Cor: Natural

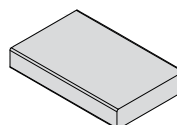

GUA385

Guarnição em EPDM
Vidro: 3 e 4 mm
Cor: Preto

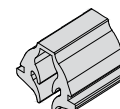

GUA386

Guarnição em EPDM
Vidro: 5 e 6 mm
Cor: Preto

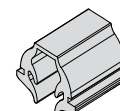

Escova vedação			
Código	A (mm)	B (mm)	Cor
FIT201	5	5	Preto
FIT206	6	5	Preto
FIT212	8	5	Preto
FIT214	10	5	Preto

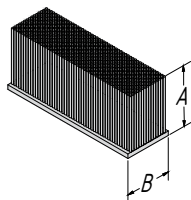

Escova vedação com fencil			
Código	A (mm)	B (mm)	Cor
FIT205	6	5	Preto

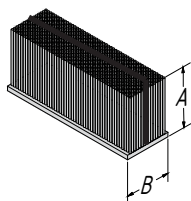

Espuma adesiva			
Código	A (mm)	B (mm)	Cor
GUA157	6,4	11	Preto
GUA171	3,2	11,2	Preto
GUA172	1,8	11	Preto
GUA228	1,8	17,5	Preto
GUA258	4,8	11	Preto

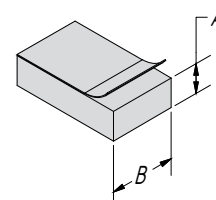

VHB1920

Fita dupla face
Cor: Branco / Cinza

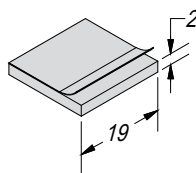

Obs.: Seguir recomendações da 3M

CHU864

Chumbador CM175
Cor: Alumínio Natural

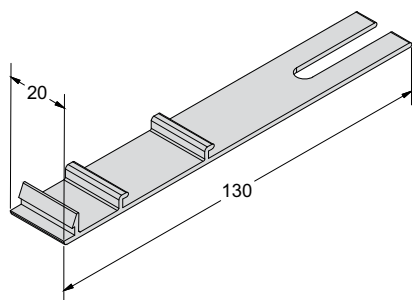

CAL966

Calço para travamento lateral
Cor: Preto

Usado com:
2 x PAR1024 / PAR1051
1 x PAR1030 / PAR710
1 x BUC753

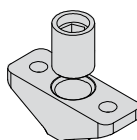

CHU840

Chumbador CM099
Cor: Alumínio Natural

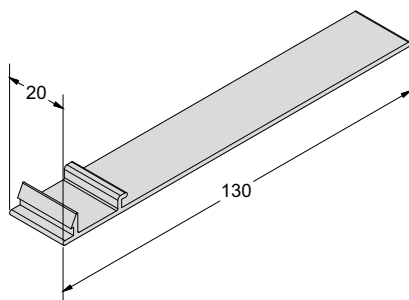

CHU838

Chumbador CM093
Cor: Alumínio Natural

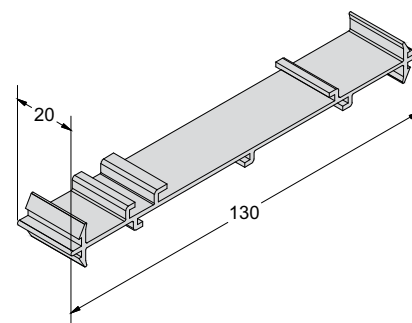

Silicone

Código	Tipo	Aplicação	Cor
SILA02	acético	alumínio x alvenaria	cinza
			incolor
SILA05	neutro	alumínio x alumínio	branco
			preto



CON557

Conexão p/ folha maxim-ar
Cor: Alumínio Natural

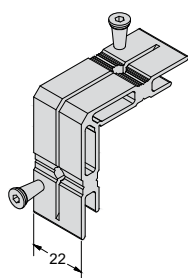

CON558

Conexão p/ marco porta de giro
Cor: Alumínio Natural

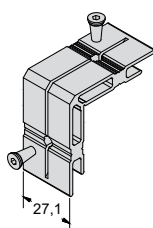

CON559

Conexão p/ folha porta de giro
Cor: Alumínio Natural

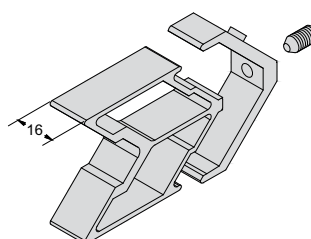

CON560

Conexão p/ marco maxim-ar
Cor: Alumínio Natural

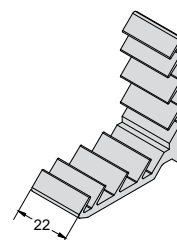

ESQ007

Esquadreta para quadro da tela mosquiteira
Cor: Alumínio natural

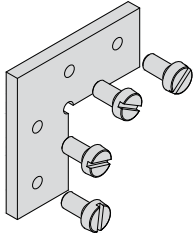

BUC753

Bucha plástica S6
Cor: Cinza

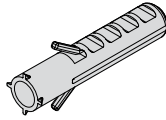

BUC755

Bucha plástica S8
Cor: Cinza

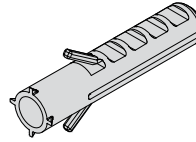

NYL190

Presilha de fixação (arremate)
Cor: Preto

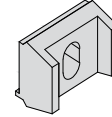

NYL042

Tampa tapa furo
Cor: Branco / Preto



PAR1014

Parafuso auto atarrachante cabeça chata Ø 4,2 x 16 mm
Fenda: Philips
Material: Aço Inox 304
Cor: Natural / Preto / Branco

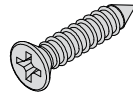

PAR696

Parafuso auto atarrachante cabeça chata Ø 4,2 x 16 mm
Fenda: Comum
Material: Aço Inox 304
Cor: Natural / Preto / Branco

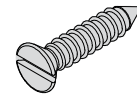

Parafuso auto atarrachante cabeça panela - fenda Philips		
Código	Ø (mm)	Comprim.
PAR1019	3,9	6,5 mm
PAR1023	3,9	9,5 mm
PAR1031	4,2	9,5 mm
PAR1024	4,2	13 mm
PAR1025	4,2	16 mm
PAR1026	4,2	19 mm
PAR1013	4,2	25 mm
PAR1028	4,2	32 mm
PAR1030	4,2	50 mm
PAR1032	4,8	13 mm
PAR1033	4,8	19 mm
PAR1035	4,8	25 mm
PAR1037	4,8	50 mm

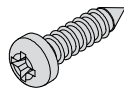

* cor: Todos os modelos possuem acabamento natural, branco e preto.
** material: Aço inox 304.

Parafuso auto atarrachante cabeça panela - fenda comum		
Código	Ø (mm)	Comprim.
PAR704	3,9	6,5 mm
PAR434	3,9	9,5 mm
PAR934	4,2	9,5 mm
PAR1051	4,2	13 mm
PAR936	4,2	16 mm
PAR721	4,2	19 mm
PAR693	4,2	25 mm
PAR694	4,2	32 mm
PAR710	4,2	50 mm
PAR691	4,8	13 mm
PAR695	4,8	19 mm
PAR722	4,8	25 mm
PAR992	4,8	50 mm

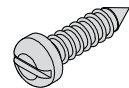

* cor: Todos os modelos possuem acabamento natural, branco e preto.
** material: Aço inox 304.

Parafuso auto atarrachante cabeça panela cV ponta pilot			
Código	Ø	Comprim.	Fenda
PAR435	4,8	32 mm	Philips
PAR1011	4,8	50 mm	Philips

* cor: Todos os modelos possuem acabamento natural, branco e preto.
** material: Aço inox 304.

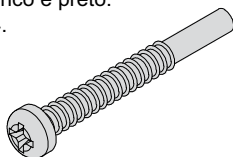

Parafuso auto atarrachante cabeça panela cV ponta pilot			
Código	Ø	Comprim.	Fenda
PAR428	4,8	32 mm	Combinada
PAR431	4,8	50 mm	Combinada

* cor: Todos os modelos possuem acabamento natural, branco e preto.
** material: Aço inox 304.

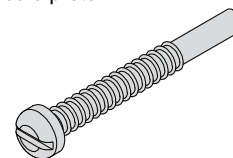

Alternativas construtivas - Guarnições para vidros

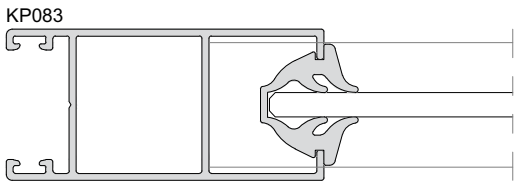
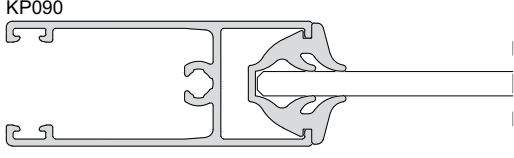
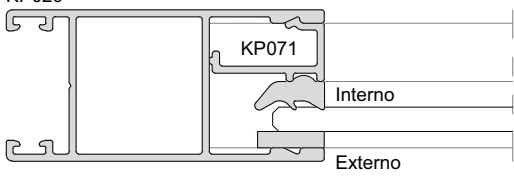
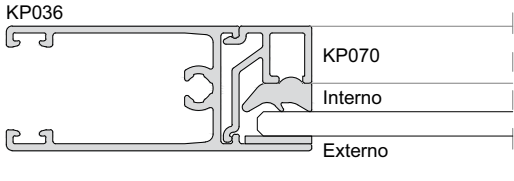
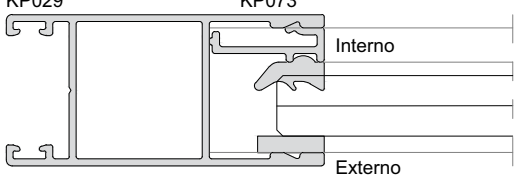
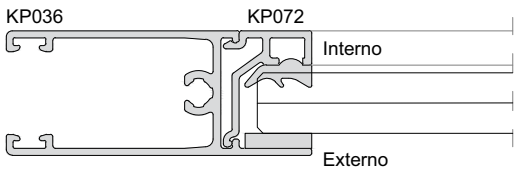
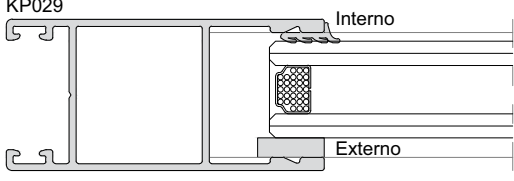
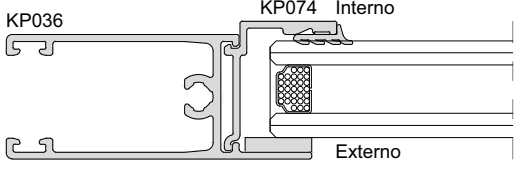
Cortes - Perfis c/ vidros aplicado		Espessura do vidro	Guarnição interna	Guarnição externa
Montante	 <p>KP083</p>	4 mm	GUA385	
		6 mm	GUA386	
Travessa	 <p>KP090</p>	4 mm	GUA385	
		6 mm	GUA386	
Montante	 <p>KP029</p> <p>KP071</p> <p>Interno</p> <p>Externo</p>	4 mm	GUA447	GUA157
		6 mm	GUA564	GUA171
Travessa	 <p>KP036</p> <p>KP070</p> <p>Interno</p> <p>Externo</p>	4 mm	GUA447	GUA171
		6 mm	GUA564	GUA172
Montante	 <p>KP029</p> <p>KP073</p> <p>Interno</p> <p>Externo</p>	8 mm	GUA447	GUA157
		10 mm	GUA564	GUA171
Travessa	 <p>KP036</p> <p>KP072</p> <p>Interno</p> <p>Externo</p>	8 mm	GUA447	GUA171
		10 mm	GUA564	GUA172
Montante	 <p>KP029</p> <p>Interno</p> <p>Externo</p>	16 mm	GUA259	GUA157
Travessa	 <p>KP036</p> <p>KP074</p> <p>Interno</p> <p>Externo</p>	16 mm	GUA259	GUA258

Alternativas construtivas - Guarnições para vidros

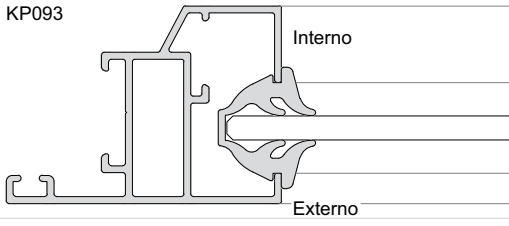
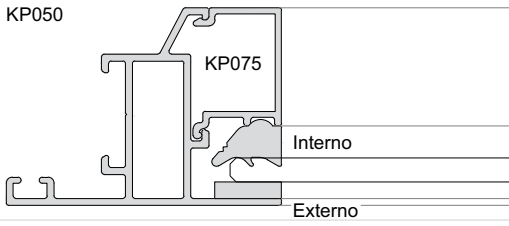
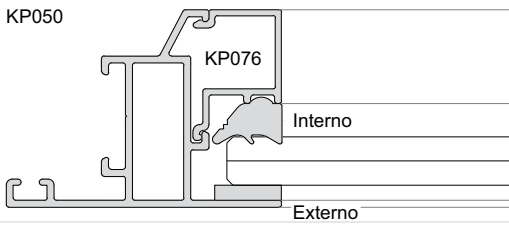
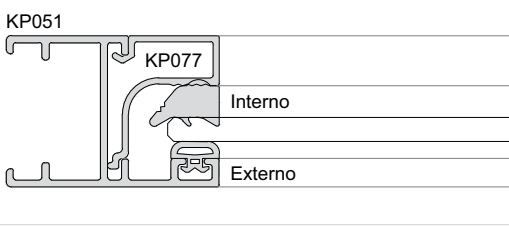
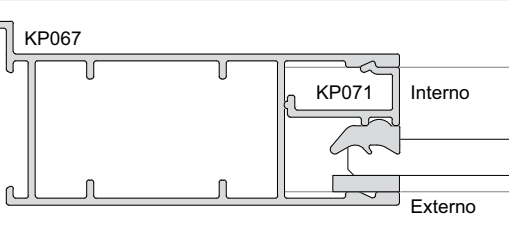
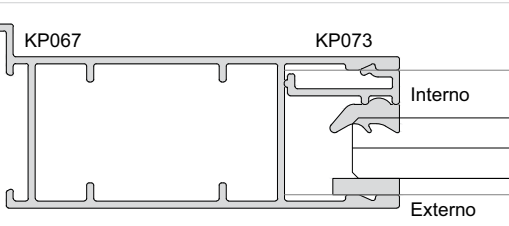
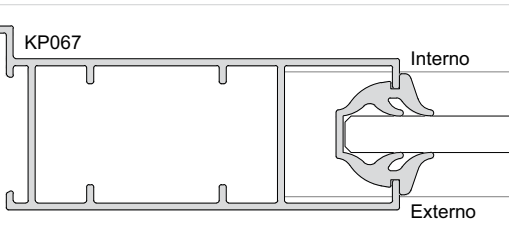
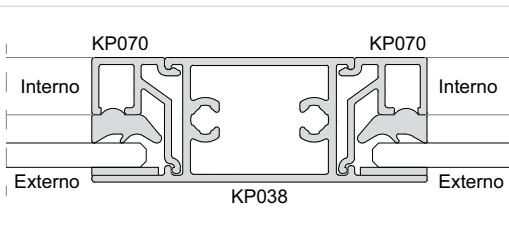
Cortes - Perfis c/V vidros aplicado		Espessura do vidro	Guarnição interna	Guarnição externa
Montante Travessa		4 mm	GUA385	
		6 mm	GUA386	
Montante Travessa		4 mm	GUA446	GUA258
		6 mm	GUA447	GUA171
Montante Travessa		8 mm	GUA446	GUA157
		10 mm	GUA447	GUA171
Montante Travessa		4 mm	GUA446	GUA410
		6 mm	GUA447	GUA410
Montante Travessa		4 mm	GUA447	GUA157
		6 mm	GUA564	GUA171
Montante Travessa		8 mm	GUA447	GUA157
		10 mm	GUA564	GUA171
Montante Travessa		6 mm	GUA386	
Travessa		4 mm	GUA447	GUA171
		6 mm	GUA564	GUA172

Alternativas construtivas - Guarnições para vidros

Cortes - Perfis c/V vidros aplicado		Espessura do vidro	Guarnição interna	Guarnição externa
Travessa		8 mm	GUA447	GUA171
		10 mm	GUA564	GUA172
Travessa		4 mm	GUA385	
		6 mm	GUA386	
Travessa		4 mm	GUA447	GUA171
		6 mm	GUA564	GUA172
Travessa		8 mm	GUA447	GUA171
		10 mm	GUA564	GUA172
Montante Travessa		4 mm	GUA446	GUA157
		6 mm	GUA446	GUA258
		8 mm	GUA564	GUA258
Montante Travessa		10 mm	GUA446	GUA258
Travessa		4 mm	GUA437	VHB192
		6 mm		

Alternativas construtivas - Guarnições para vidros

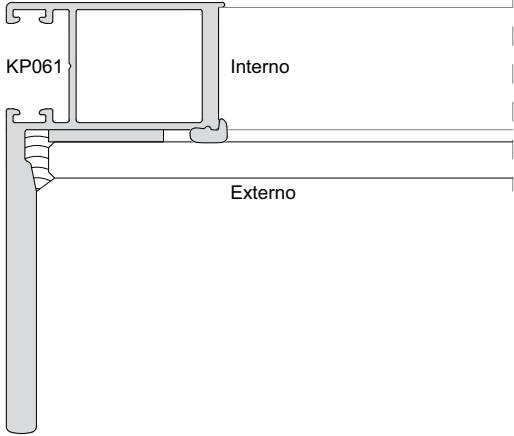
Cortes - Perfis c/ vidros aplicado	Espessura do vidro	Guarnição interna	Guarnição externa
 <p>KP061</p> <p>Interno</p> <p>Externo</p> <p>Montante</p>	4 mm	GUA437	VHB192
	6 mm		

Tamanho da caixa para determinar altura total máxima da esquadria.

TC-1	CAIXAS	TIPOLOGIAS

TC-2	CAIXAS	TIPOLOGIAS

TC-3	CAIXA	TIPOLOGIAS

Descrição	Página
Rasgos de escoamento e caixa de dreno.	G-01
Trilho tubular - rasgos de escoamento e caixa de dreno.	G-02
Trilho inferior integrada - rasgos de escoamento e caixa de dreno.	G-03
Trilho tubular inferior integrada - rasgos de escoamento e caixa de dreno.	G-04
Travessa intermediária - rasgos de escoamento e caixa de dreno.	G-05
Travessa 3 planos p/ veneziana ou tela - rasgos de escoamento e caixa de dreno.	G-06
Travessa 3 planos - rasgos de escoamento e caixa de dreno.	G-07
Furação do marco lateral 2 planos.	G-08
Furação do marco lateral e/ fecho no marco.	G-09
Furação do marco lateral sem mata junta.	G-10
Furação do marco lateral p/ vidro colado.	G-11
Furação do marco lateral telescópico.	G-12
Furação c/ fecho do marco lateral.	G-13
Furação do marco lateral 3 planos.	G-14
Furação do marco lateral 3 planos sem mata junta.	G-15
Furação do marco lateral 3 planos p/ vidro colado.	G-16
Furação do marco lateral 4 planos sem mata junta.	G-17
Mata junta - rasgos para passagem do trilho p/ vidro colado.	G-18
Marco lateral integrada 2 planos janela - furação e caixa da persiana.	G-19
Marco lateral integrada 2 planos porta - furação e caixa da persiana.	G-20
Marco lateral integrada 2 planos janela - furação e caixa da persiana.	G-21
Marco lateral integrada 2 planos porta - furação e caixa da persiana.	G-22
Rasgos do recolhedor p/ guia da esteira 2 planos.	G-23
Rasgos do recolhedor p/ guia da esteira 3 planos.	G-24
Rasgos da guia da fita p/ tampa interna da janela integrada.	G-25
Rasgos da guia da fita p/ tampa interna da porta integrada.	G-26
Furação p/ fixação das travessas, rasgos p/ passagem dos trilhos e fecho toque.	G-27
Folha montante lateral c/ fecho no marco - furação p/ fixação das travessas e rasgos p/ passagem dos trilhos.	G-27
Mão de amigo e folha montante lateral - furação p/ fixação das travessas e rasgos p/ passagem dos trilhos.	G-28
Folha montante lateral c/ reforço - furação p/ fixação das travessas, rasgos p/ passagem dos trilhos e fechadura.	G-29
Mão de amigo c/ reforço - furação p/ fixação das travessas e rasgos p/ passagem dos trilhos.	G-30
Folha montante lateral vidro colado - furação p/ fixação das travessas, rasgos p/ passagem dos trilhos e fecho concha.	G-31
Folha mont. lateral c/ reforço vidro colado - furação p/ fixação das travessas, rasgos p/ passagem dos trilhos e fecho concha.	G-32
Mão de amigo c/ reforço maior - furação p/ fixação das travessas e rasgos p/ passagem dos trilhos.	G-33
Furação p/ fixação das travessas, rasgos p/ passagem dos trilhos e fecho toque, perfil s/ baguete.	G-34
Mão de amigo e folha montante lateral s/baguete - furação p/ fixação das travessas e rasgos p/ passagem dos trilhos.	G-35
Folha montante lateral s/baguete c/ reforço - furação p/ fixação das travessas, rasgos p/ passagem dos trilhos e fechadura.	G-36
Mão de amigo s/baguete c/ reforço - furação p/ fixação das travessas e rasgos p/ passagem dos trilhos.	G-37
Rasgos para mecanismo de cremona com 400, 600 e 1000 mm (KIT673, KIT674 e KIT675) .	G-38 e G-39
Rasgos para mecanismo de cremona com 600 mm (KIT669 e KIT670).	G-40 e G-41
Rasgos para mecanismo de cremona com 1.600 mm (KIT671 e KIT672).	G-42 e G-43
Rasgos do contra fecho e entrada da dobradiça p/ marco de giro.	G-44
Furação p/ fixação das travessas e rasgos da entrada da dobradiça p/ folha montante de giro.	G-45
Rasgos da fechadura p/ folha montante de giro.	G-46
Mata junta - rasgos e furação do fecho unha.	G-47
Furação do marco de giro superior.	G-48
Furação e rasgos da folha superior do maxim-ar.	G-48
Rasgo da folha travessa inferior do maxim-ar.	G-49
Furação e rasgos da folha superior e inferior do maxim-ar.	G-50
Rasgo da pingadeira.	G-50
Furação e rasgos da folha de giro superior.	G-51
Rasgo da folha travessa inferior do maxim-ar.	G-51
Rasgo da folha montante do maxim-ar c/ pingadeira.	G-52
Rasgos dos arremates travessa superior e inferior.	G-53
Rasgos dos baguetes travessa inferior p/ fixação dos calços.	G-54
Montante 90° - furação p/ fixação das travessas e rasgos p/ passagem dos trilhos.	G-55

KP002 0.650 Kg/m

Travessa - Trilho inferior 2 planos.

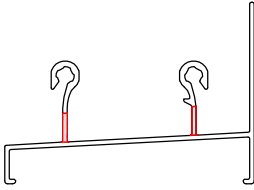

Perfil - Marco

Usinagem:	
Código	Peso
KP003	0.622 Kg/m
KP004	0.663 Kg/m
KP006	0.665 Kg/m
KP104	0.580 Kg/m

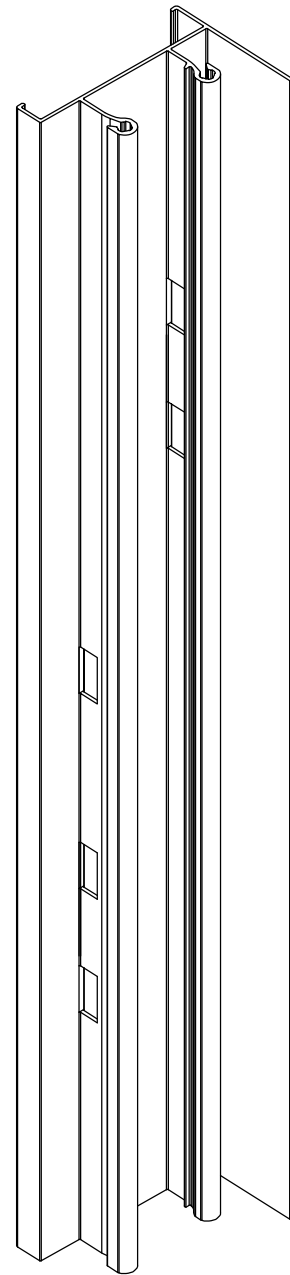
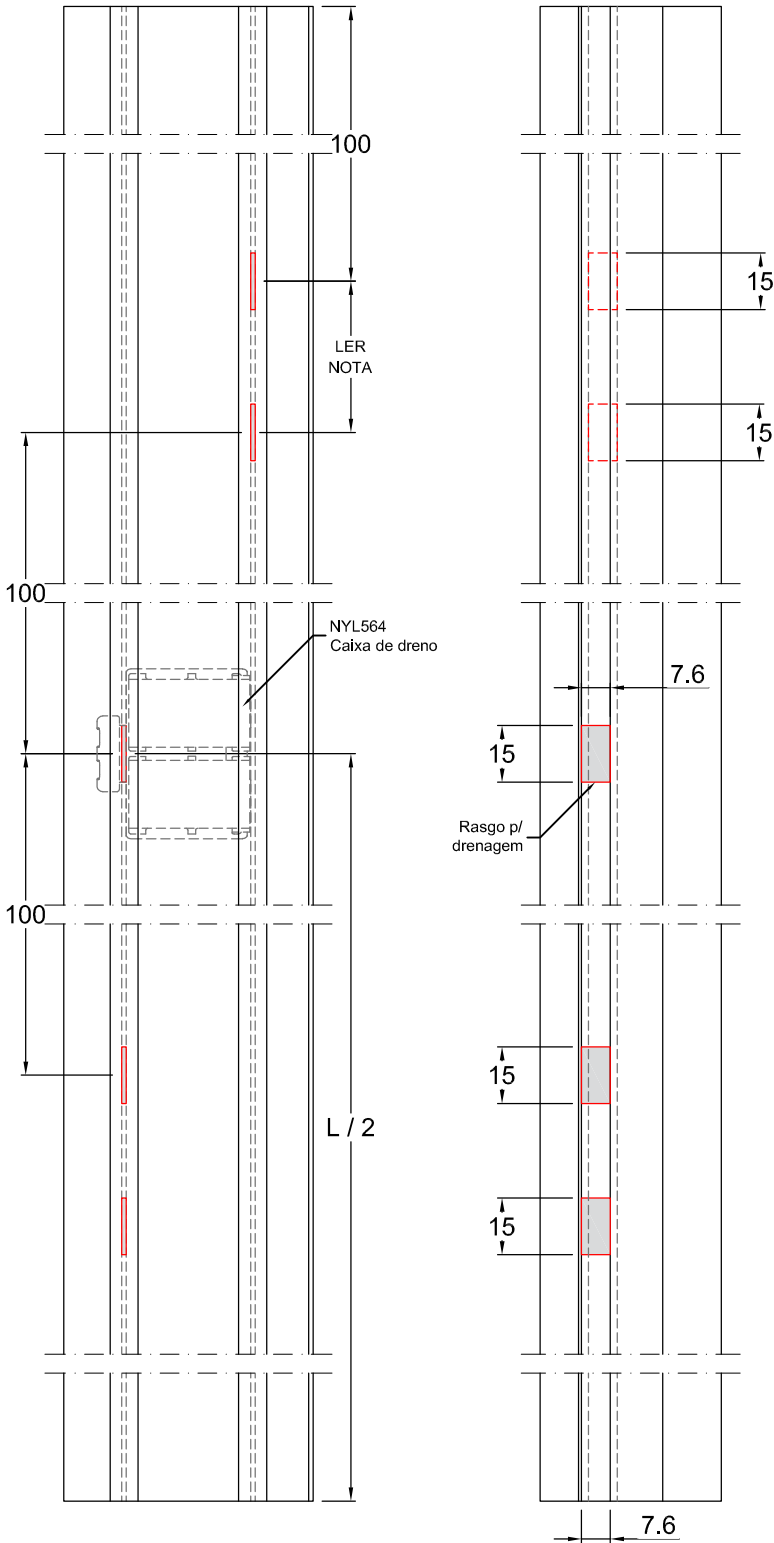

Nota: Espaçamento máximo entre eixos de 450 mm
Para vãos maiores, aumentar o número de rasgos de escoamento

KP005 0.844 Kg/m

Travessa - Trilho tubular inferior 2 planos.

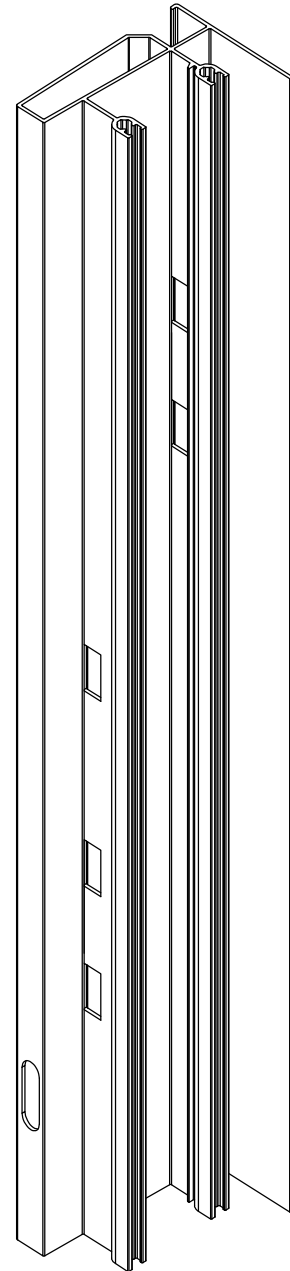
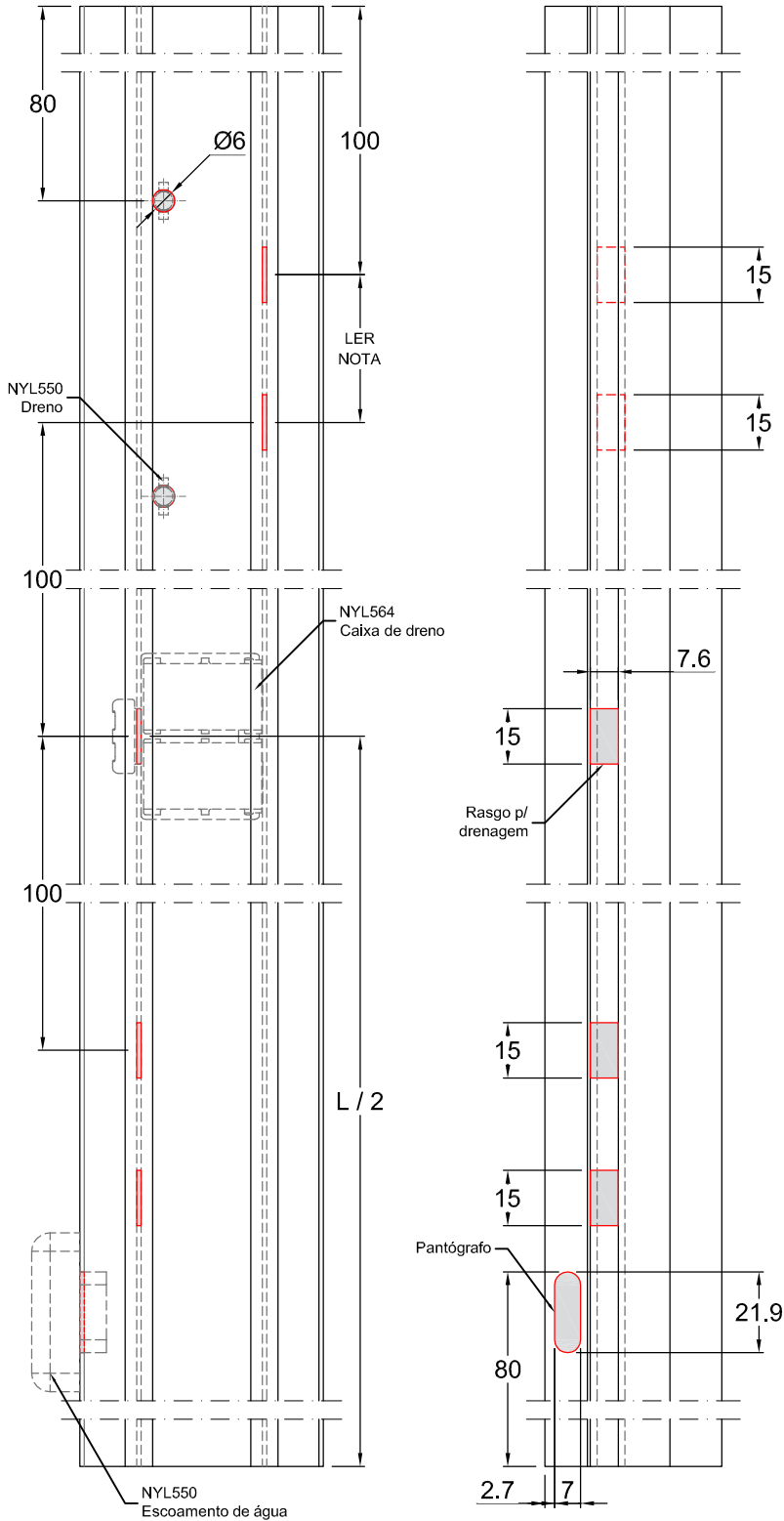
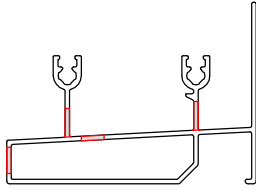
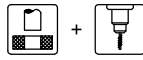

Nota: Espaçamento máximo entre eixos de 450 mm
Para vãos maiores, aumentar o número de rasgos de escoamento

KP097 0.916 Kg/m

Travessa - Trilho inferior integrada.

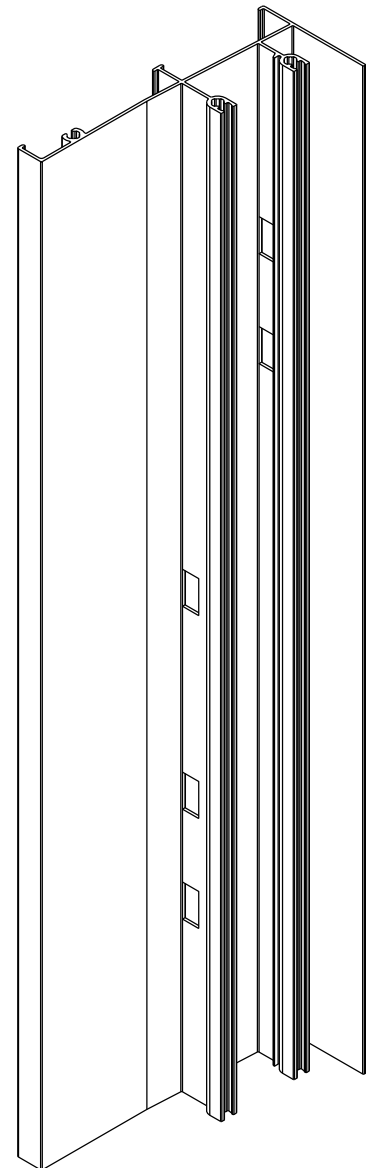
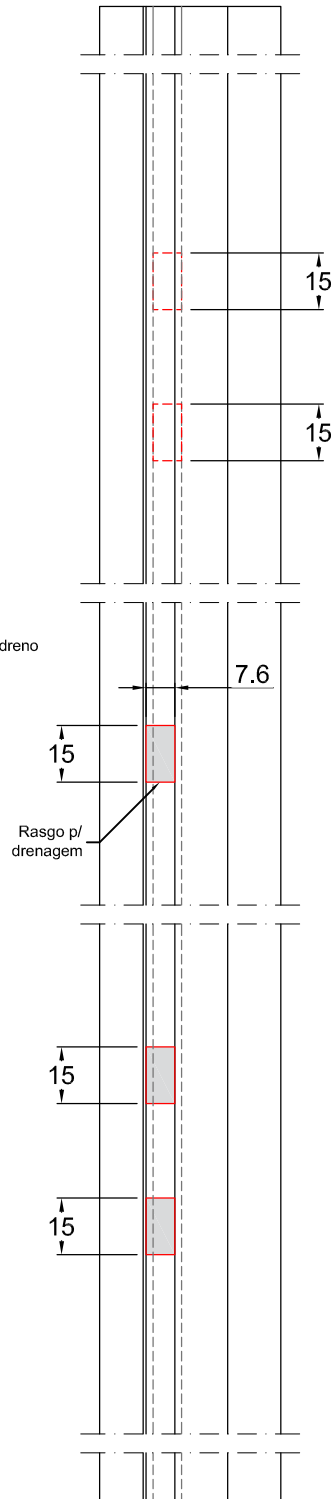
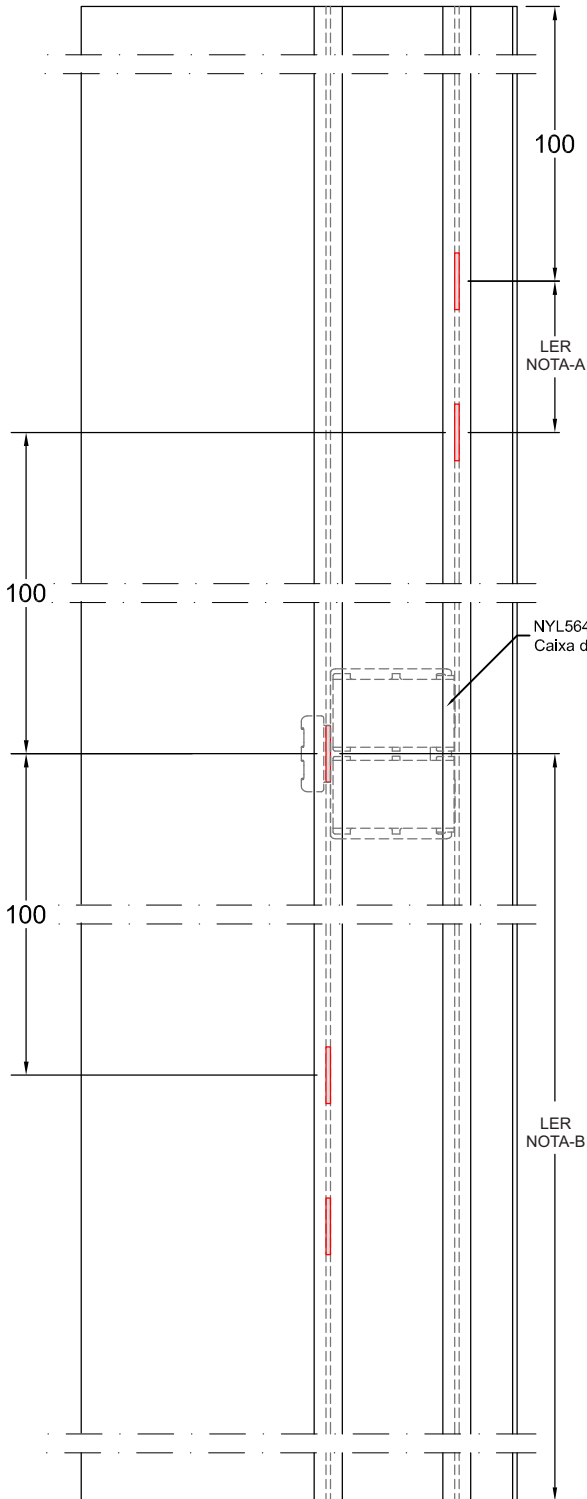
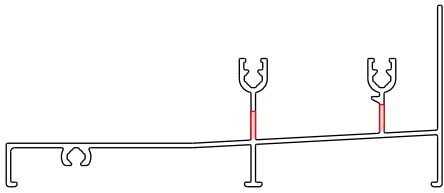

Nota-A: Espaçamento máximo entre eixos de 450 mm
Para vãos maiores, aumentar o número de rasgos de escoamento.

Nota-B: Posicionamento da caixa de dreno deve ficar no eixo dos montantes mão de amigo, verificar a utilização do perfil KP049 pelo projeto de fabricação.

Perfil - Marco

KP096 1.245 Kg/m

Travessa - Trilho tubular inferior integrada.

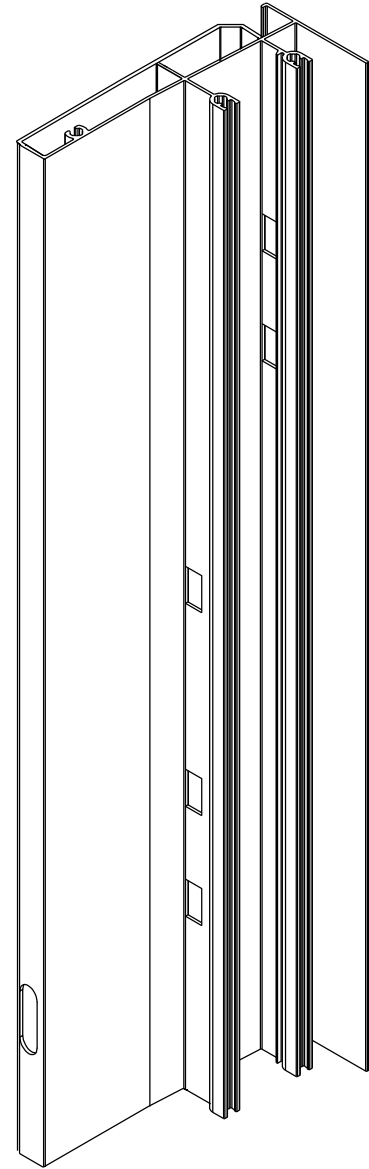
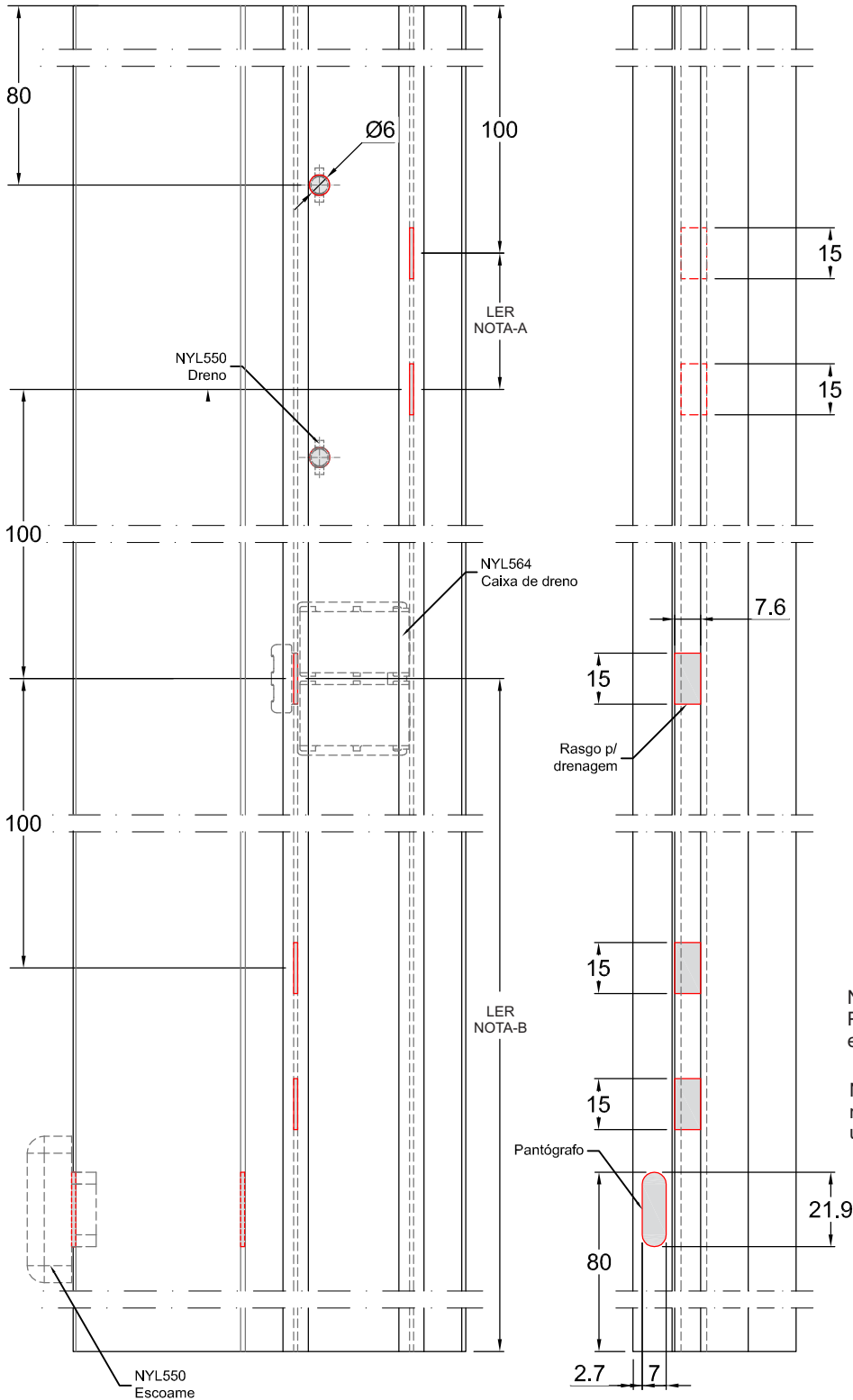
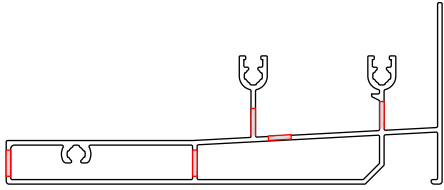
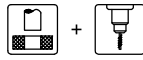

Nota-A: Espaçamento máximo entre eixos de 450 mm
Para vãos maiores, aumentar o número de rasgos de escoamento.

Nota-B: Posicionamento da caixa de dreno deve ficar no eixo dos montantes mão de amigo, verificar a utilização do perfil KP049 pelo projeto de fabricação.

KP008 0.947 Kg/m

Travessa - Intermediária 2 planos para peitoril.

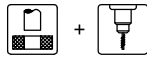

Perfil - Marco

Usinagem:	
Código	Peso
KP114	2.290 Kg/m

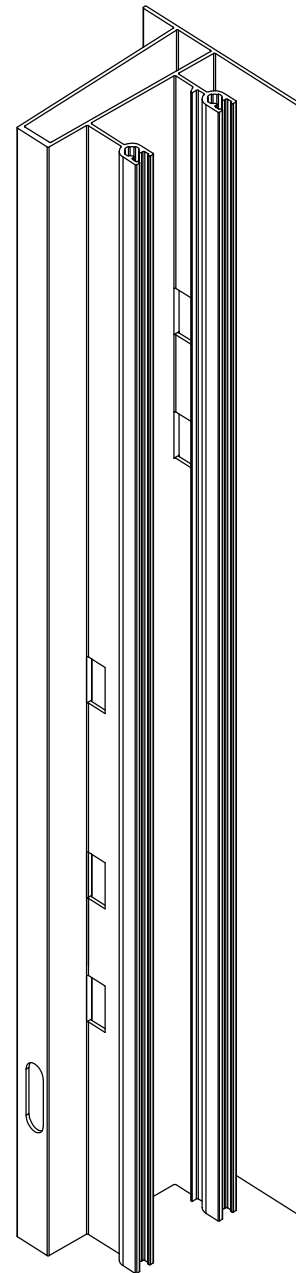
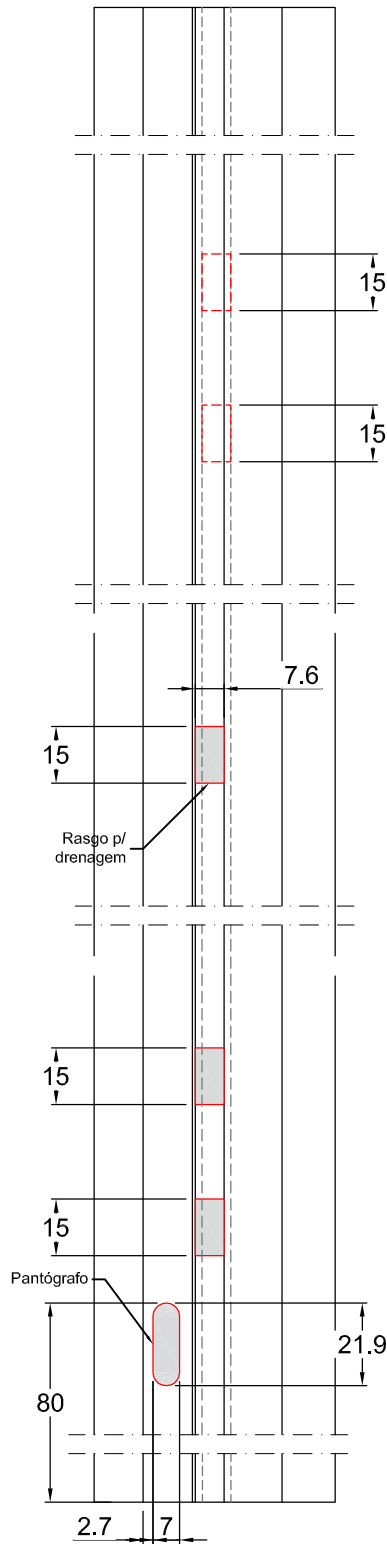
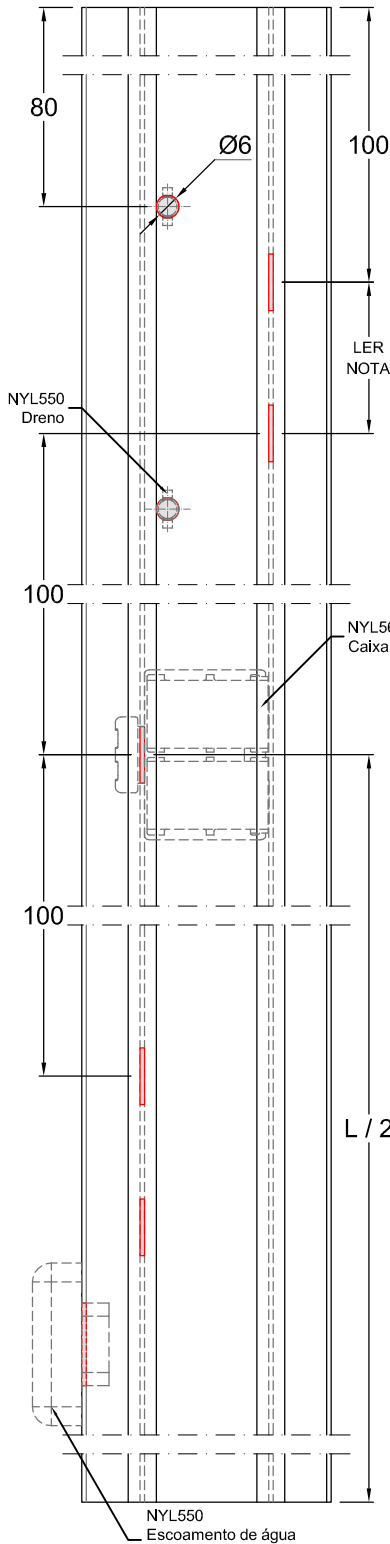
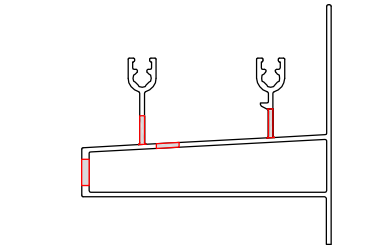

Nota: Espaçamento máximo entre eixos de 450 mm
Para vãos maiores, aumentar o número de rasgos de escoamento

KP015 0.865 Kg/m

Travessa - Trilho inferior 3 planos c/ veneziana ou tela.



Perfil - Marco

Usinagem:	
Código	Peso
KP016	0.902 Kg/m
KP018	1.312 Kg/m
KP105	0.818 Kg/m

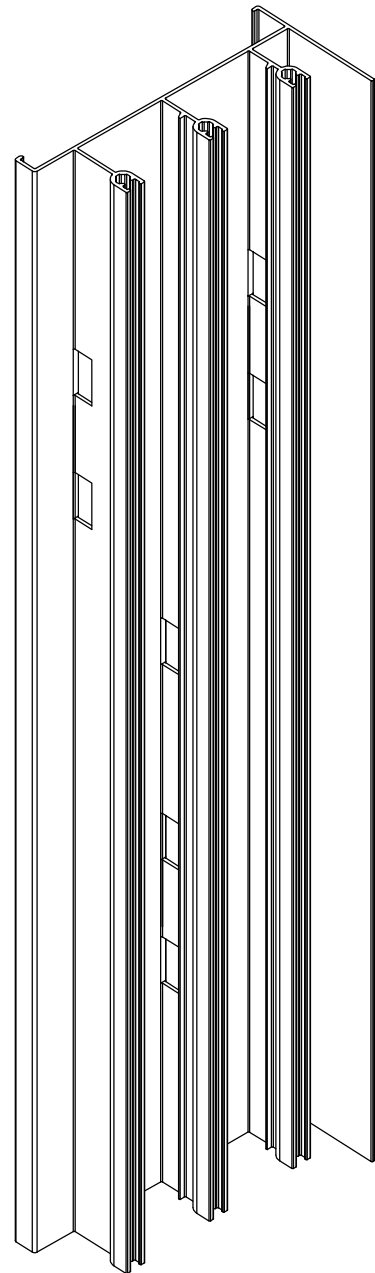
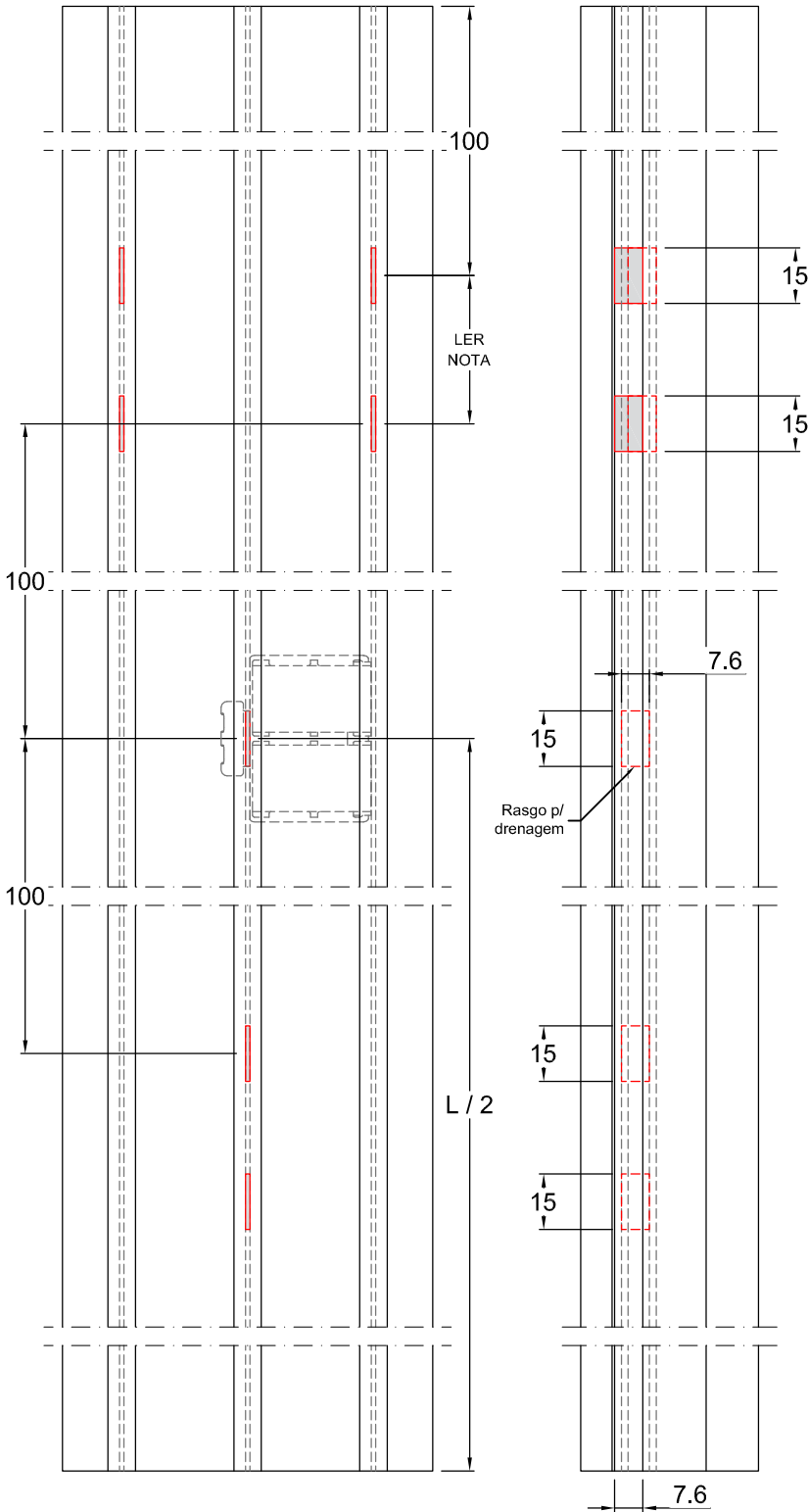
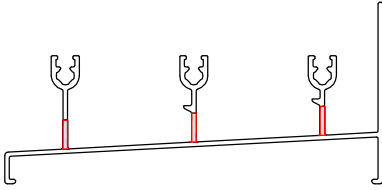

Nota: Espaçamento máximo entre eixos de 450 mm
Para vãos maiores, aumentar o número de rasgos de escoamento

KP015 0.865 Kg/m

Travessa - Trilho inferior 3 planos c/ montante lateral (KP029).



Perfil - Marco

Usinagem:	
Código	Peso
KP016	0.902 Kg/m
KP018	1.312 Kg/m
KP105	0.818 Kg/m

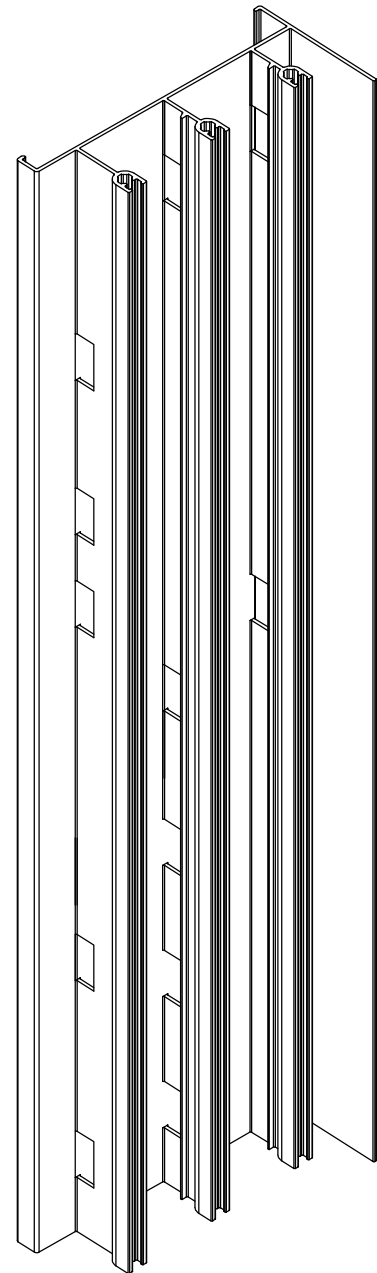
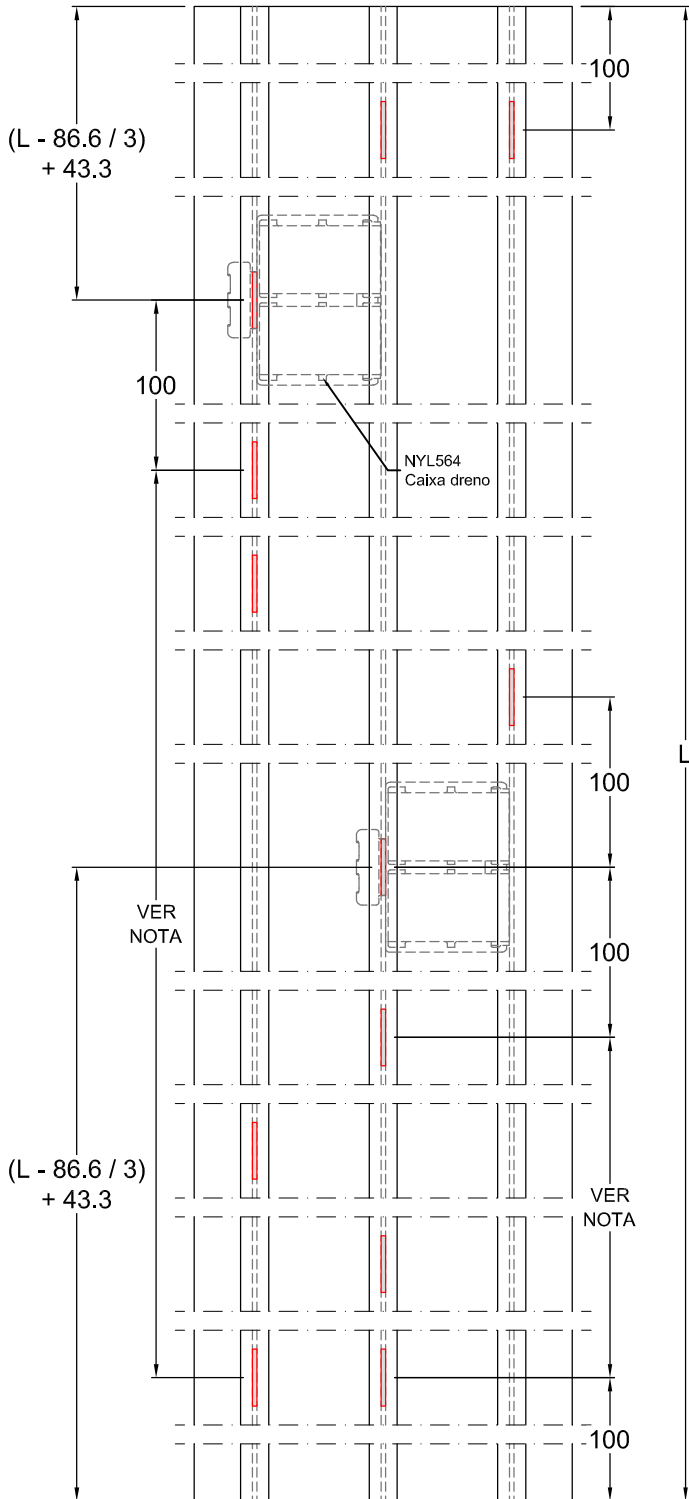
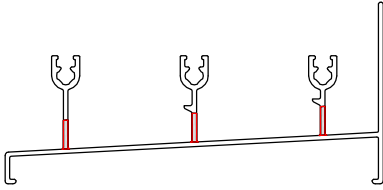

Nota: Espaçamento máximo entre eixos de 450 mm
Para vãos maiores, aumentar o número de rasgos de escoamento

KP009 0.438 Kg/m
Montante - Lateral 2 planos.



Perfil - Marco

Medida A:	
Código	Distância
KP001	28.6 mm

Medida B:	
Código	Distância
KP002	28.6 mm
KP003	28.6 mm
KP004	28.6 mm
KP005	28.6 mm
KP006	28.6 mm

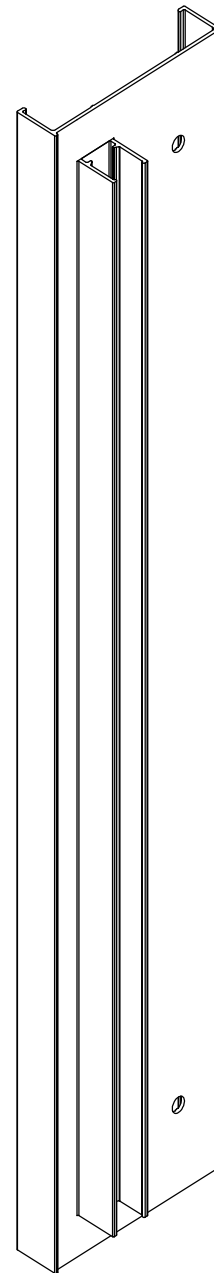
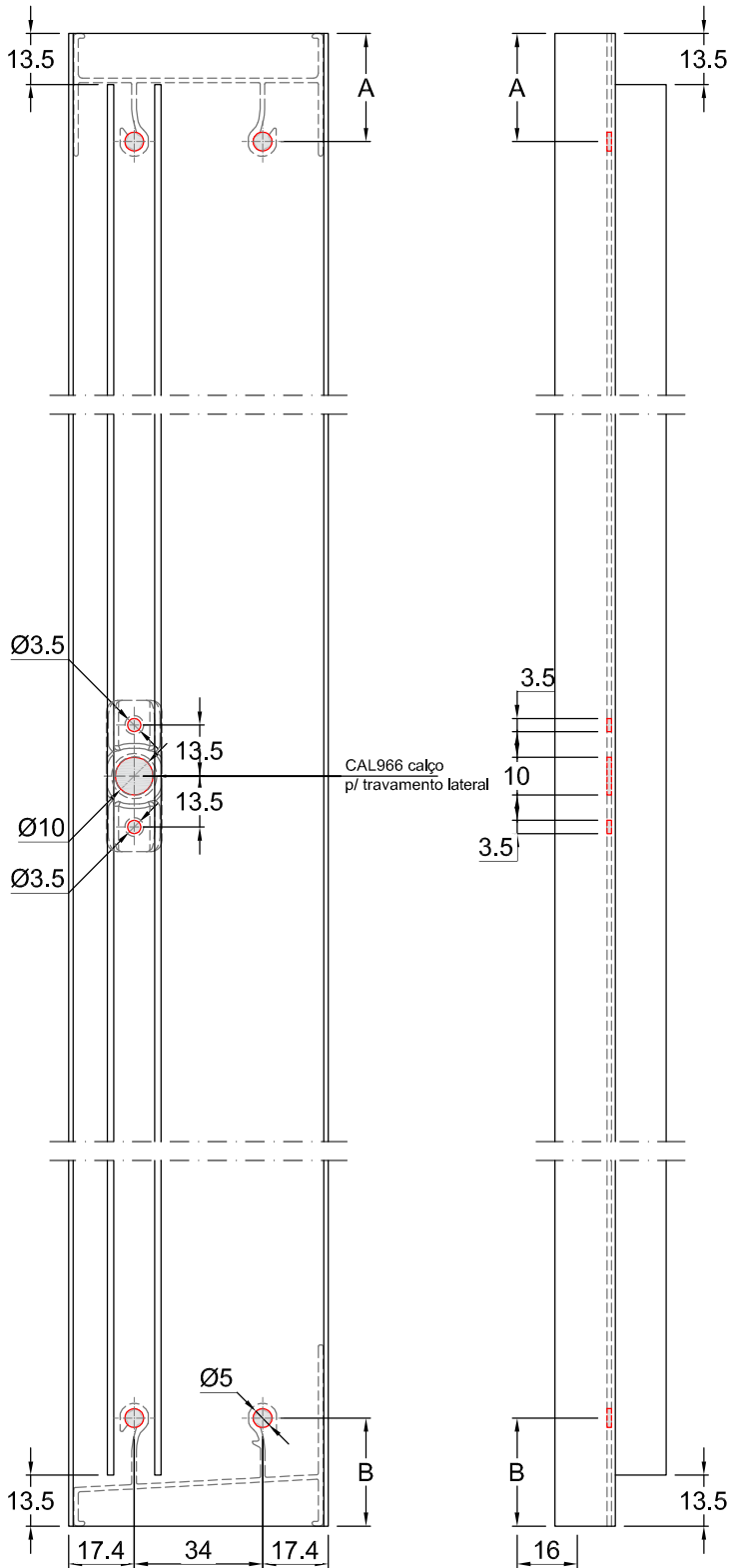
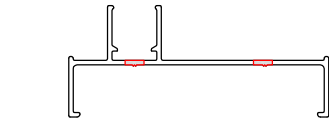

Nota: CAL966 fixado abaixo da mata junta do montante lateral, assim variando seu posicionamento conforme a montagem do caixilho

KP009 0.438 Kg/m

Montante - Lateral 2 planos com fecho.



Perfil - Marco

Medida A:	
Código	Distância
KP001	28.6 mm

Medida B:	
Código	Distância
KP002	28.6 mm
KP003	28.6 mm
KP004	28.6 mm
KP005	28.6 mm
KP006	28.6 mm

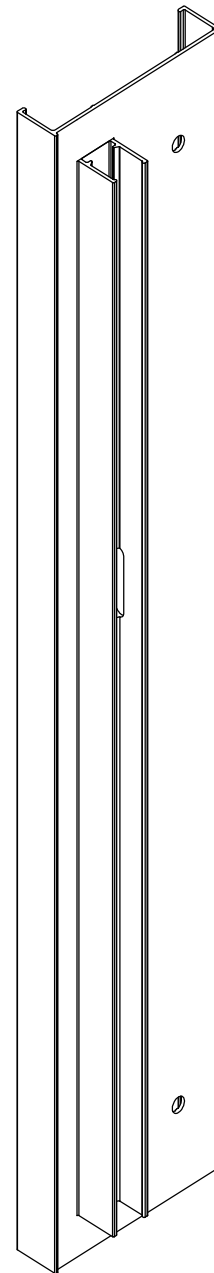
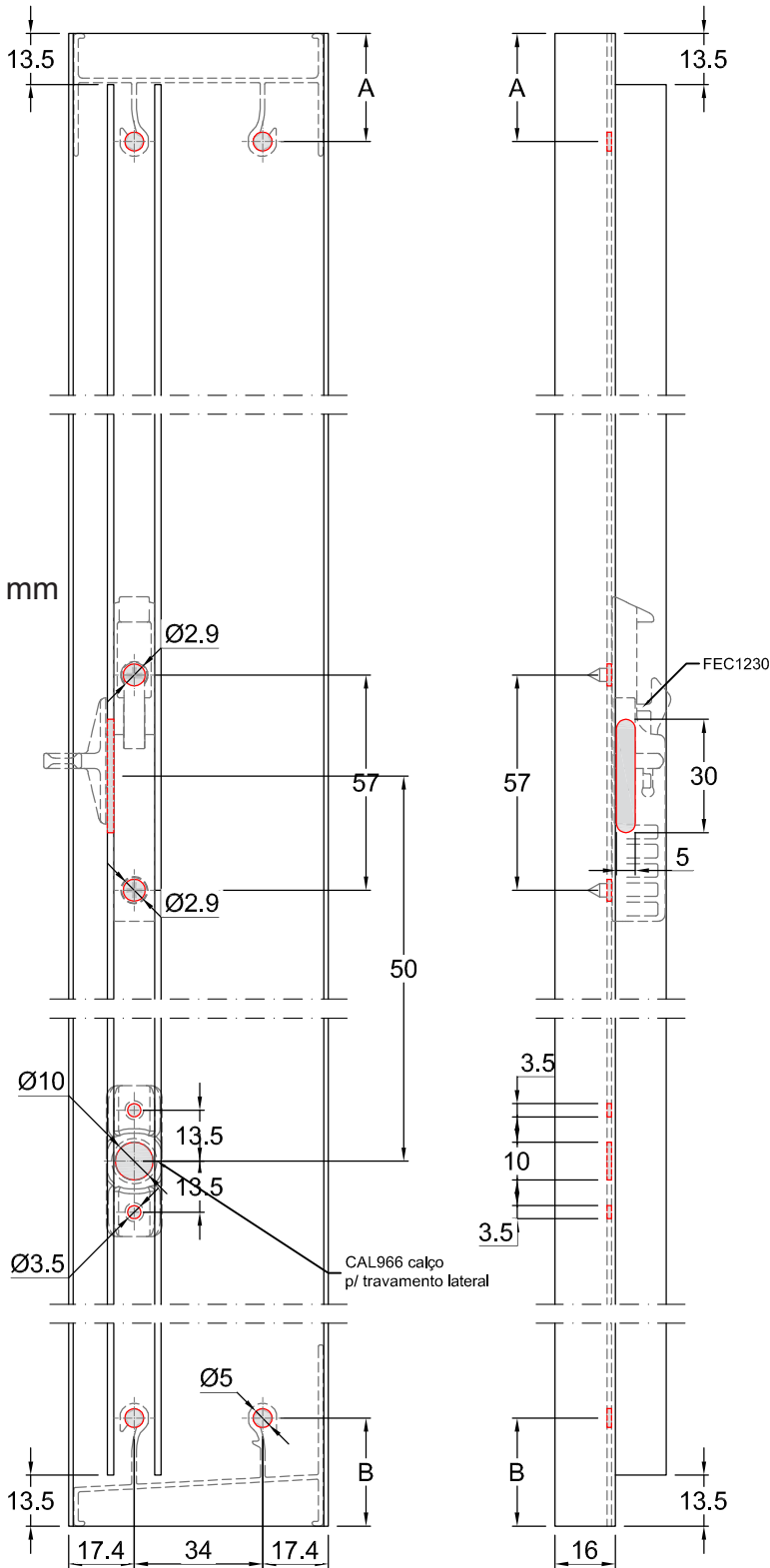
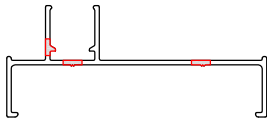

Nota: A usinagem para o acionador do FEC1230, não deve atravessar a mata junta, sendo ele posicionado para o lado interno da esquadria

KP010 0.371 Kg/m

Montante - Lateral 2 planos sem mata junta.

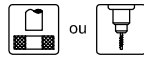

Perfil - Marco

Medida A:	
Código	Distância
KP001	28.6 mm
KP011	11.4 mm

Medida B:	
Código	Distância
KP002	28.6 mm
KP003	28.6 mm
KP004	28.6 mm
KP005	28.6 mm
KP006	28.6 mm
KP011	11.4 mm

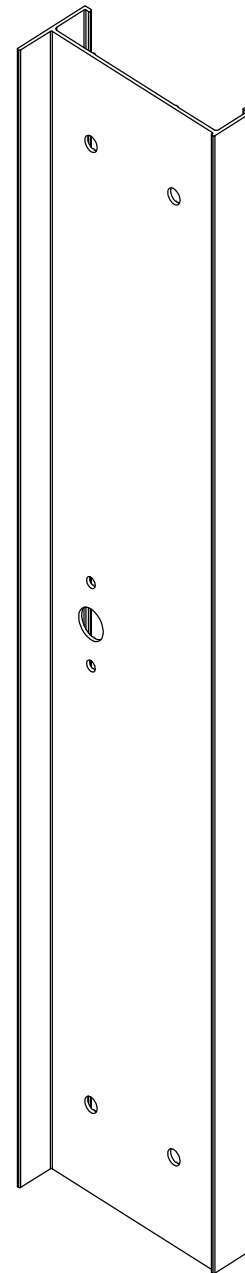
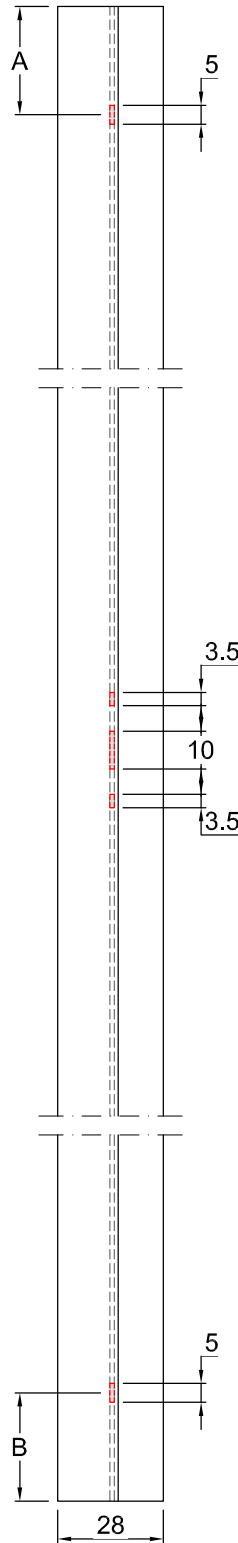
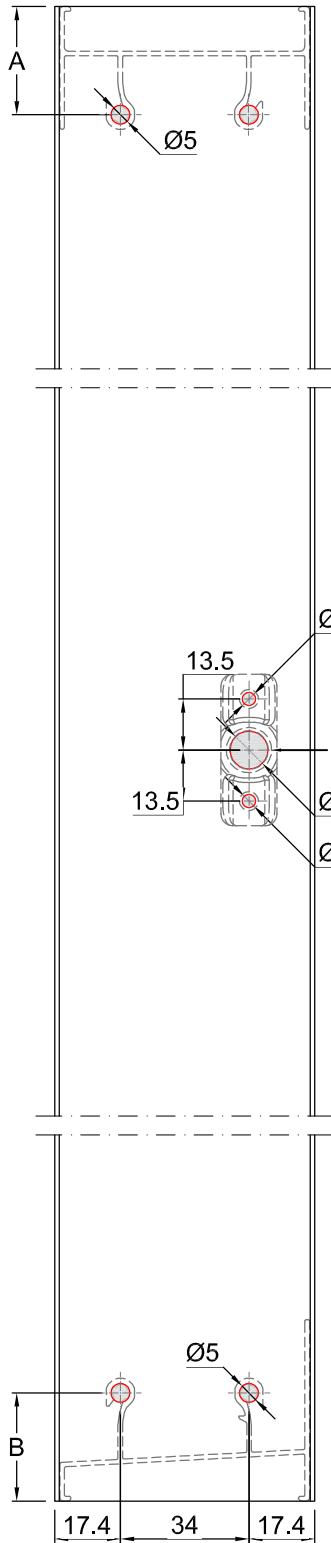

Nota: CAL966 fixado abaixo da mata junta do montante lateral, assim variando seu posicionamento conforme a montagem do caixilho

KP010 0.371 Kg/m

Montante - Lateral 2 planos para vidro colado.



Perfil - Marco

Medida A:	
Código	Distância
KP054	28.6 mm

Medida B:	
Código	Distância
KP002	28.6 mm
KP003	28.6 mm
KP004	28.6 mm
KP005	28.6 mm
KP006	28.6 mm
KP011	11.4 mm

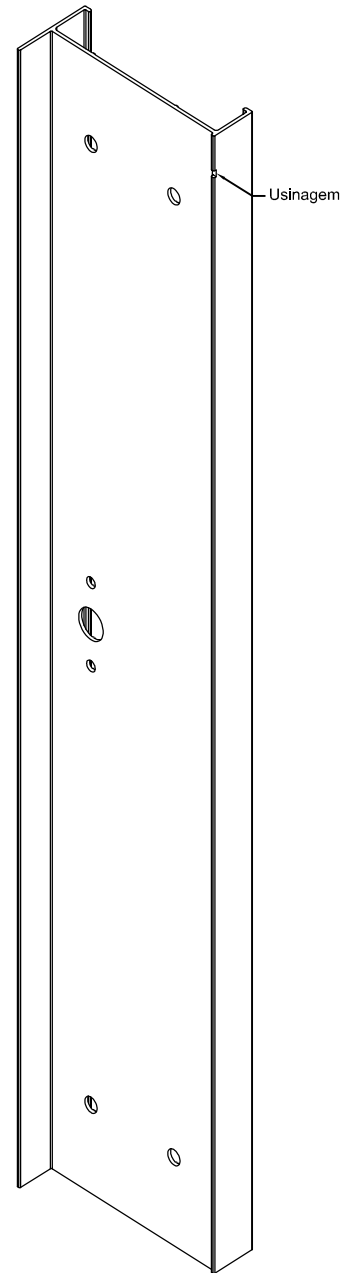
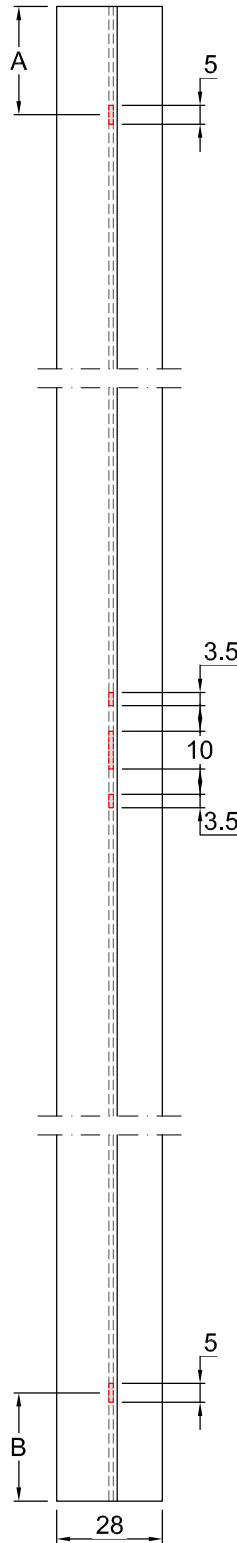
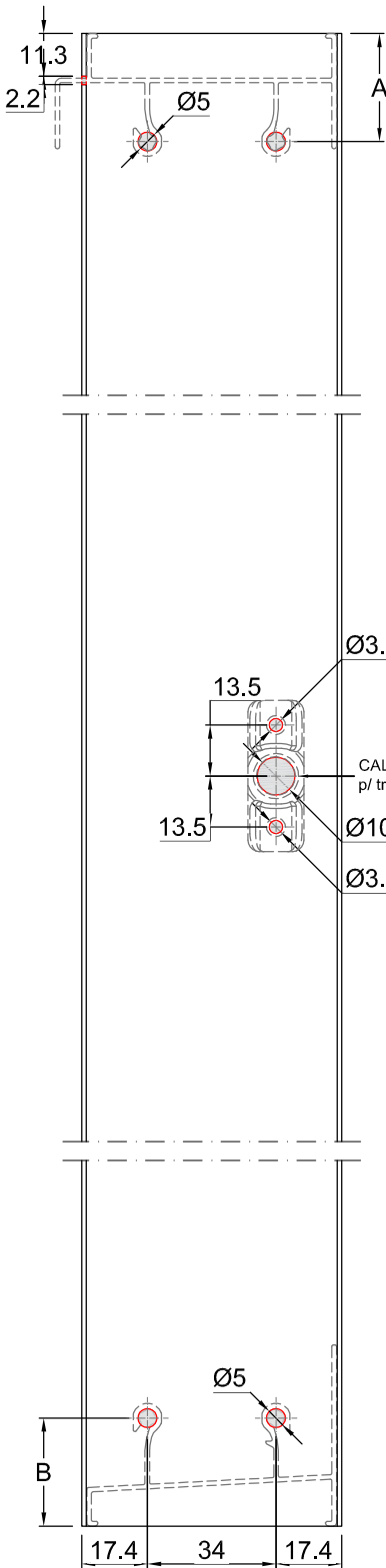

Nota: CAL966 fixado abaixo da mata junta do montante lateral, assim variando seu posicionamento conforme a montagem do caixilho

Perfil - Marco

KP010 0.371 Kg/m

Montante - Lateral 2 planos para porta telescópica.

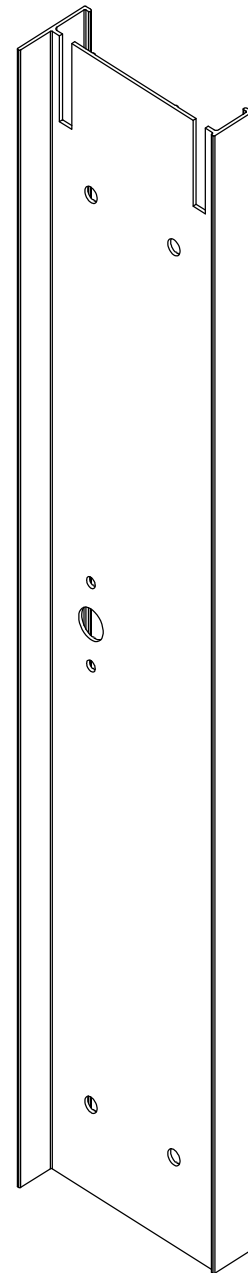
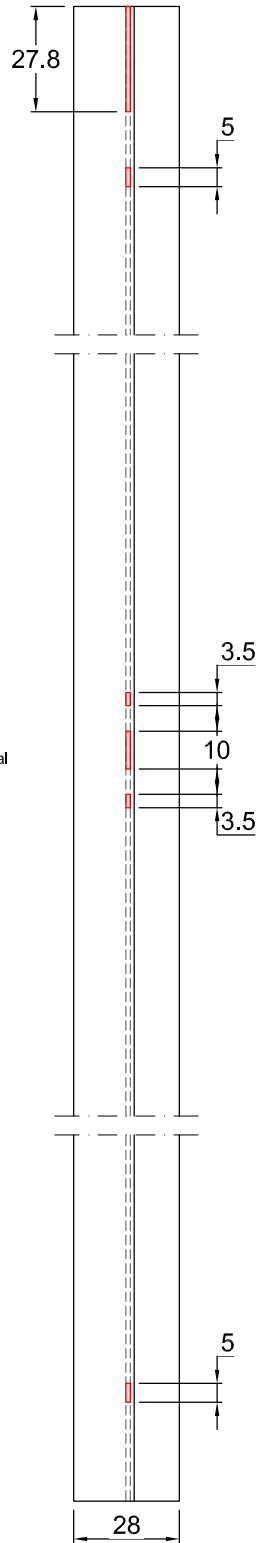
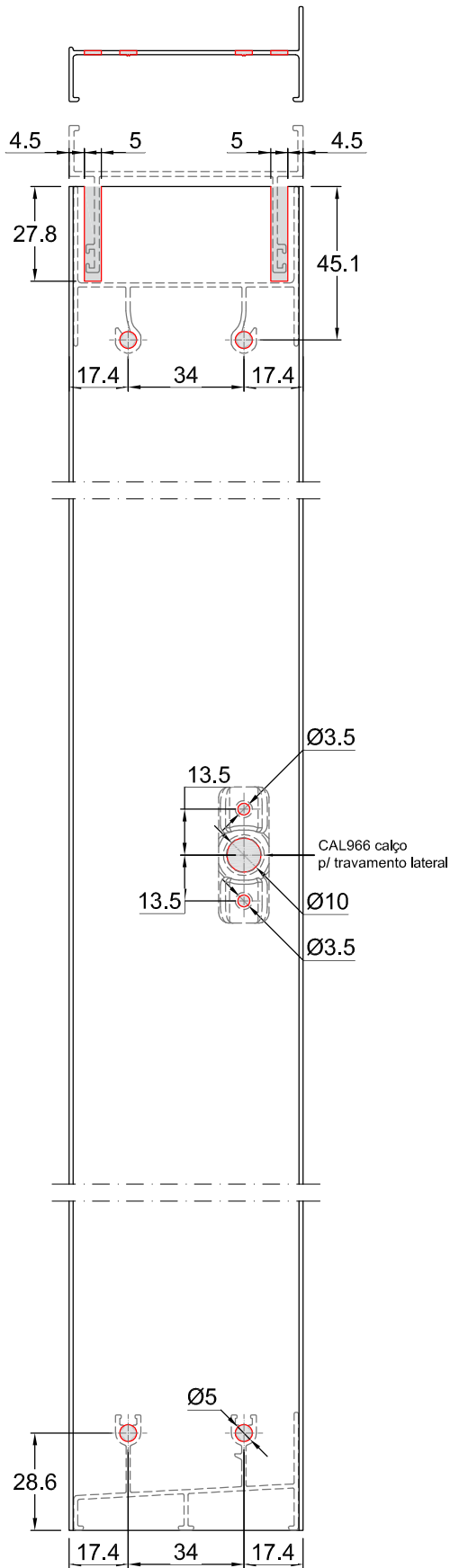

Nota: CAL966 fixado abaixo da mata junta do montante lateral, assim variando seu posicionamento conforme a montagem do caixilho

KP010 0.371 Kg/m

Montante - Lateral 2 planos com fecho.

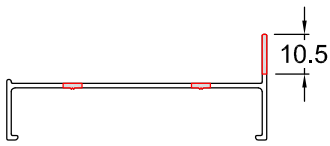

Perfil - Marco

Medida A:	
Código	Distância
KP054	28.6 mm

Medida B:	
Código	Distância
KP002	28.6 mm
KP003	28.6 mm
KP004	28.6 mm
KP005	28.6 mm
KP006	28.6 mm

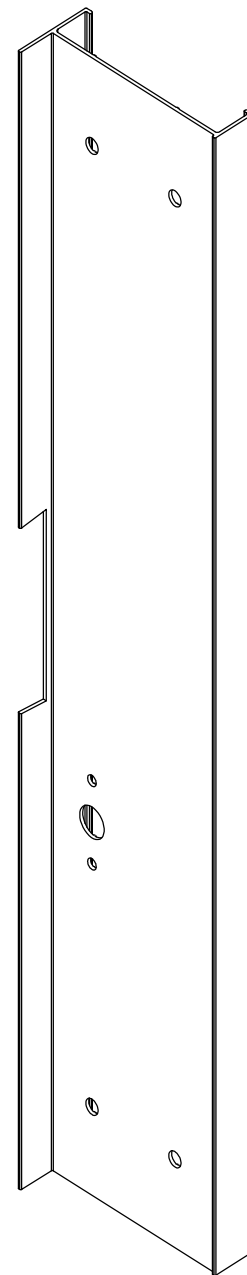
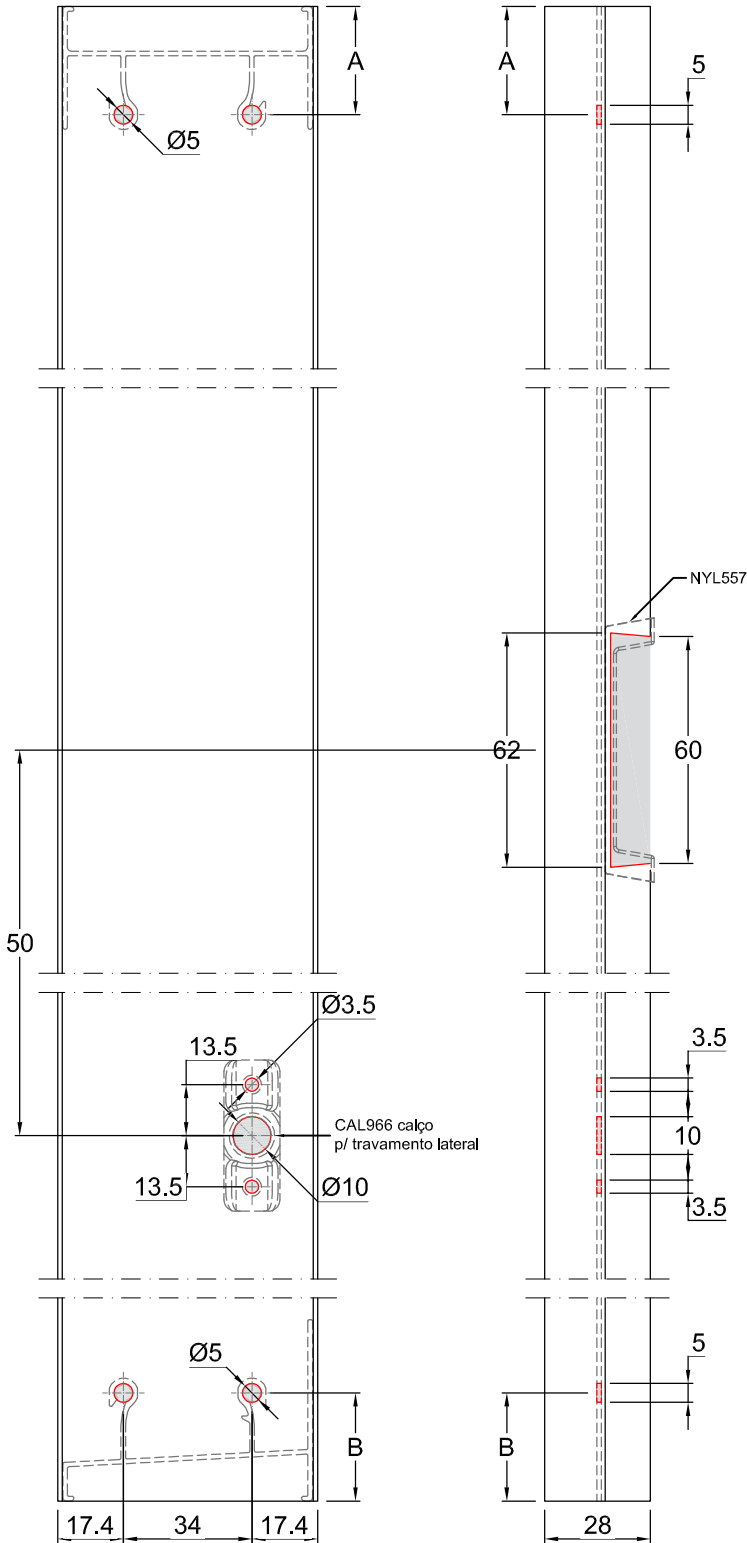

Nota: CAL966 fixado abaixo da mata junta do montante lateral, assim variando seu posicionamento conforme a montagem do caixilho

KP020 0.654 Kg/m
 Montante - Lateral 3 planos.

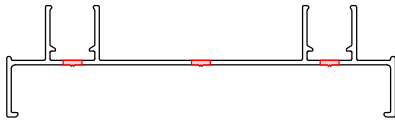

Perfil - Marco

Usinagem:	
Código	Peso
KP019	0.549 Kg/m
KP021	0.549 Kg/m

Medida A:	
Código	Distância
KP014	28.6 mm

Medida B:	
Código	Distância
KP015	28.6 mm
KP016	28.6 mm

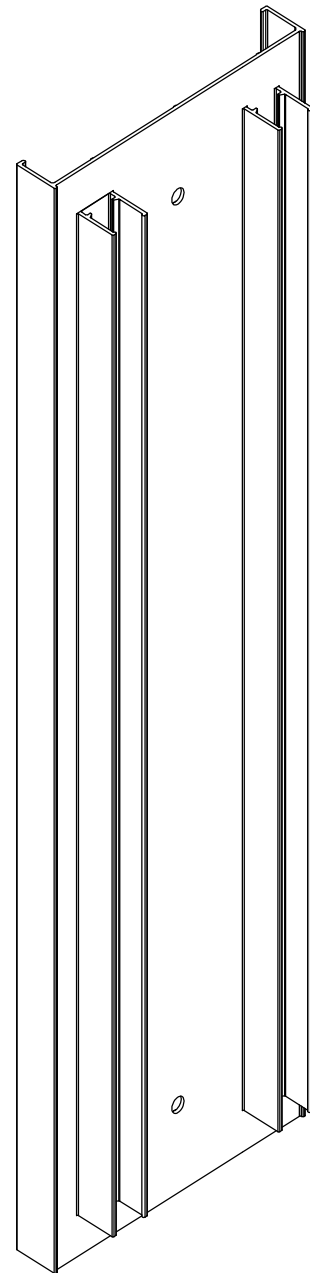
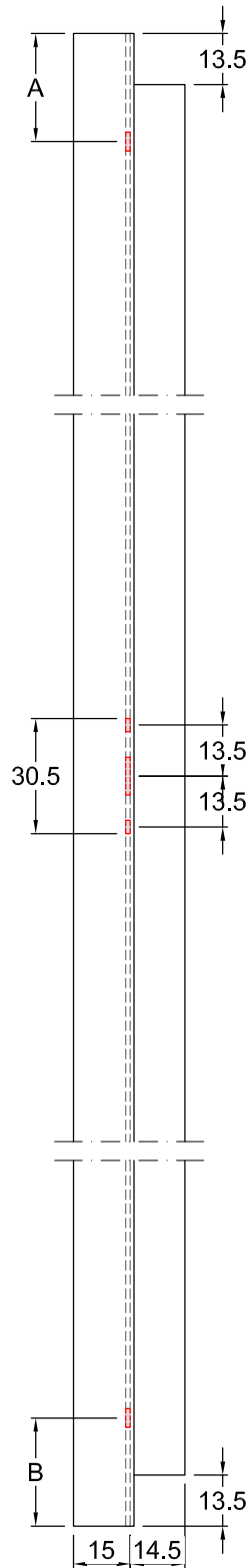
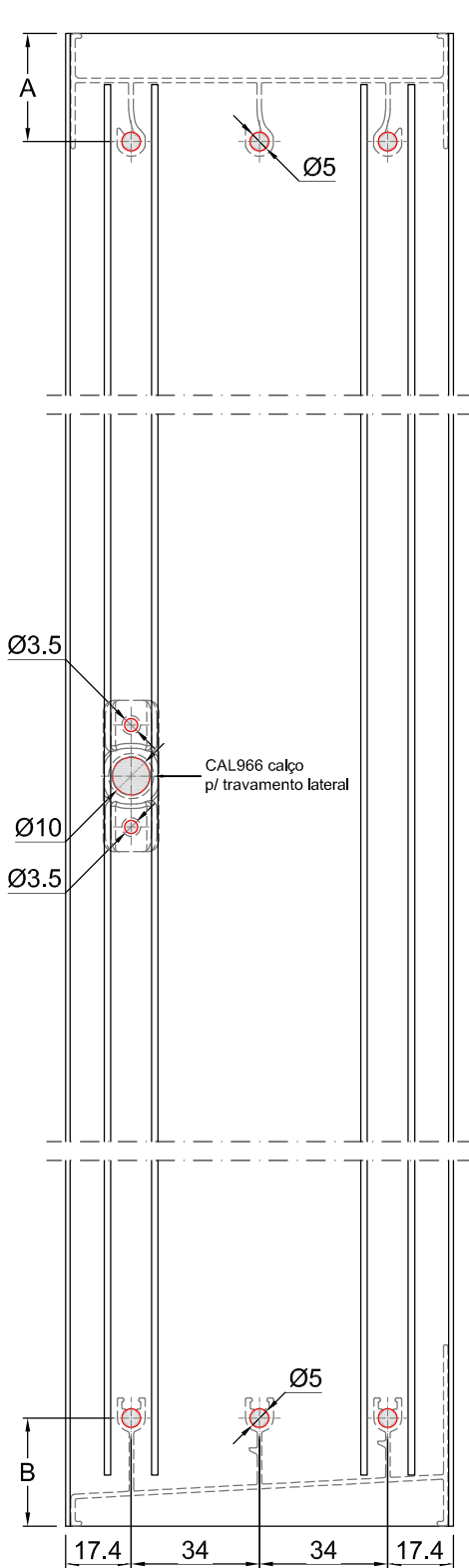

Nota: CAL966 fixado abaixo da mata junta do montante lateral, assim variando seu posicionamento conforme a montagem do caixilho

KP022 0.483 Kg/m

Montante - Lateral 3 planos sem mata junta.

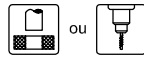

Pertil - Marco

Medida A:	
Código	Distância
KP014	28.6 mm
KP023	11.4 mm

Medida B:	
Código	Distância
KP015	28.6 mm
KP016	28.6 mm
KP023	11.4 mm

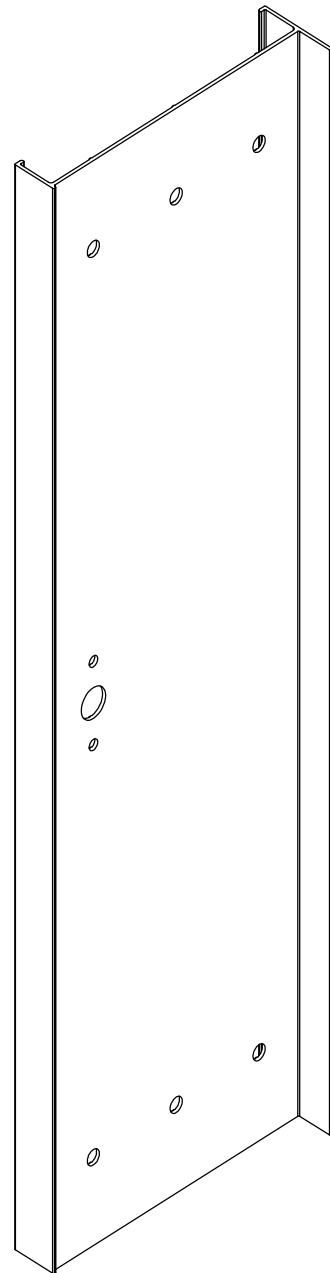
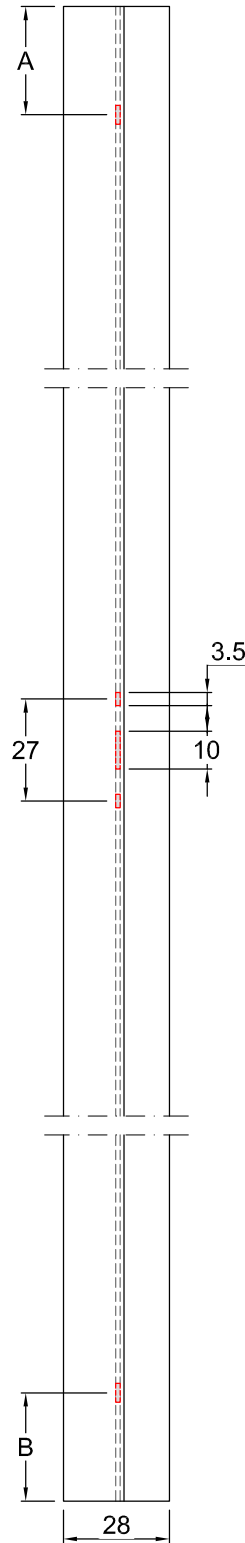
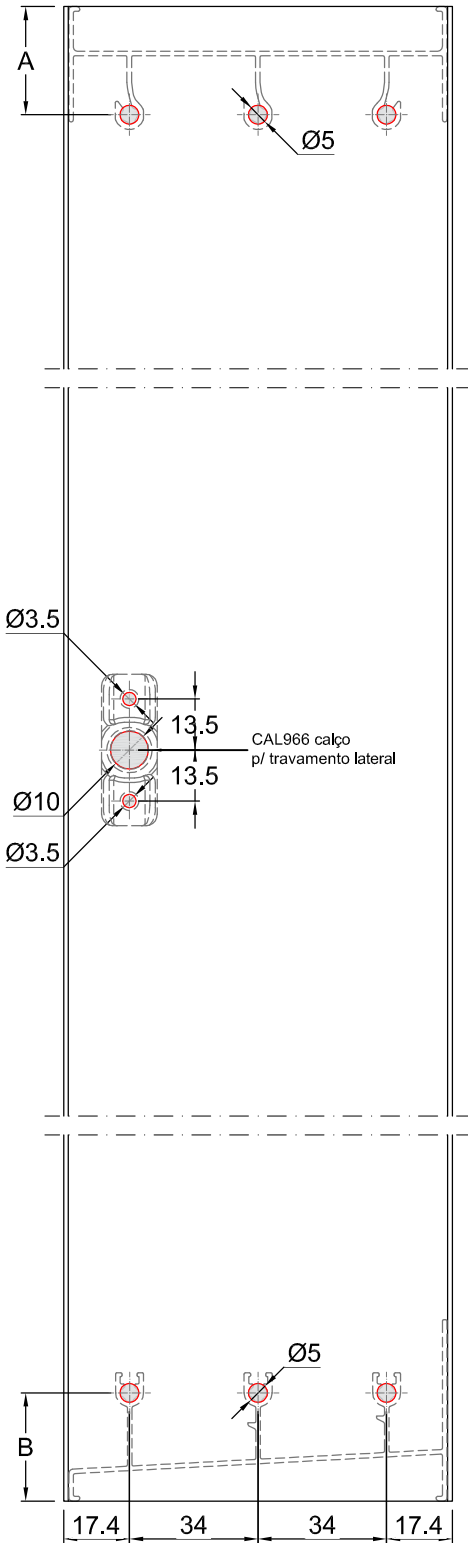
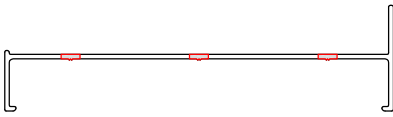

Nota: CAL966 fixado abaixo da mata junta do montante lateral, assim variando seu posicionamento conforme a montagem do caixilho

KP022 0.483 Kg/m

Montante - Lateral 3 planos para vidro colado.



Pertil - Marco

Medida A:	
Código	Distância
KP055	28.6 mm

Medida B:	
Código	Distância
KP015	28.6 mm
KP016	28.6 mm
KP023	11.4 mm

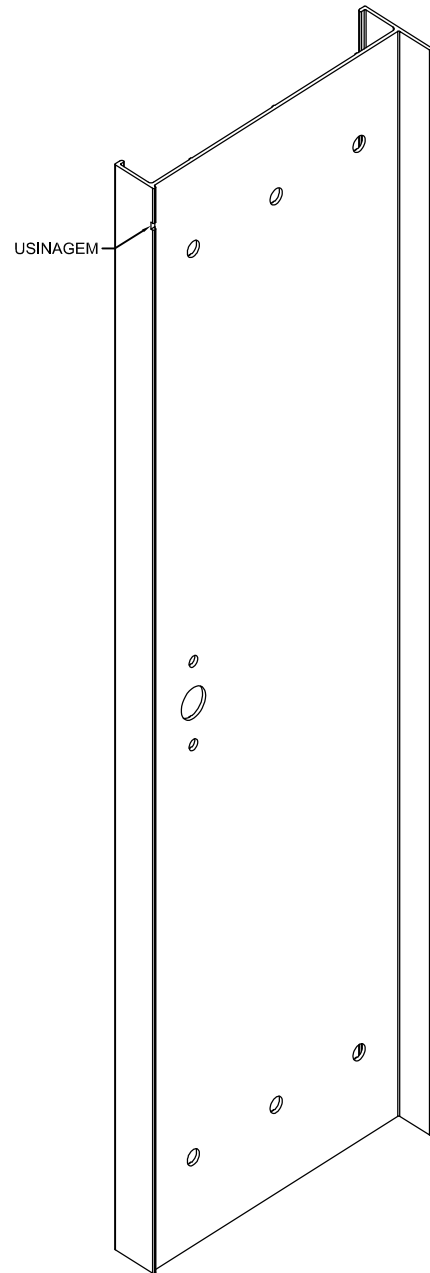
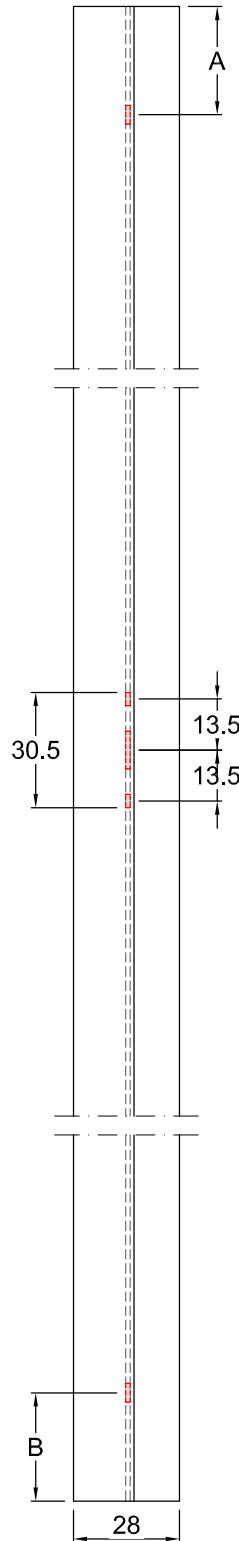
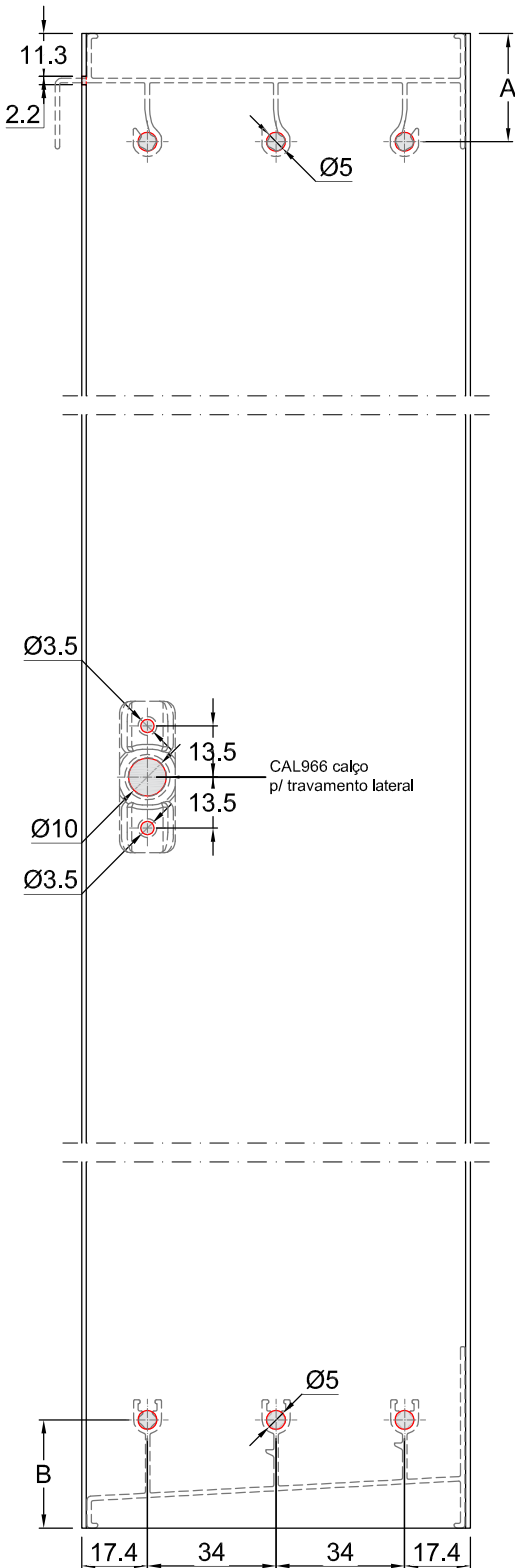

Nota: CAL966 fixado abaixo da mata junta do montante lateral, assim variando seu posicionamento conforme a montagem do caixilho

KP027 0.594 Kg/m

Montante - Lateral 4 planos sem mata junta.

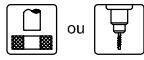

Pertil - Marco

Medida A:	
Código	Distância
KP024	28.6 mm

Medida B:	
Código	Distância
KP025	28.6 mm
KP026	28.6 mm

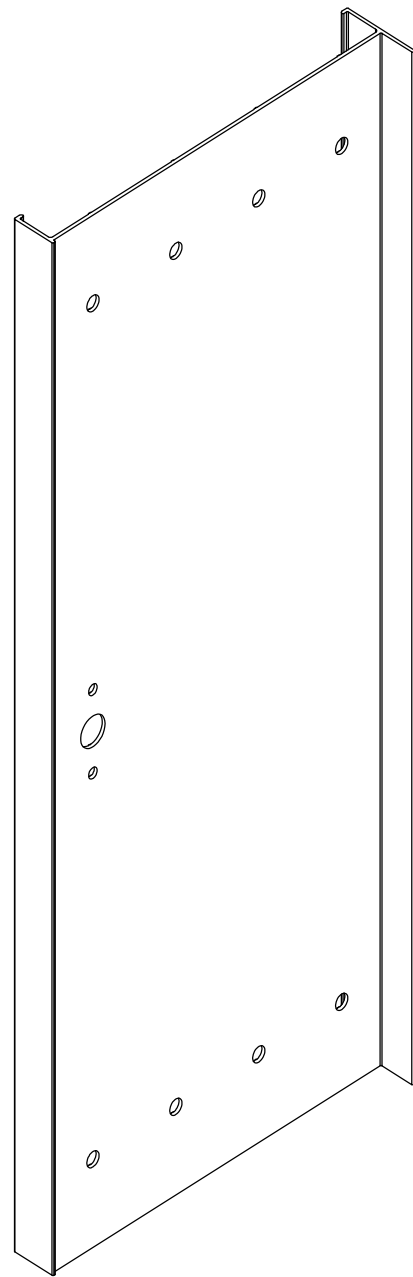
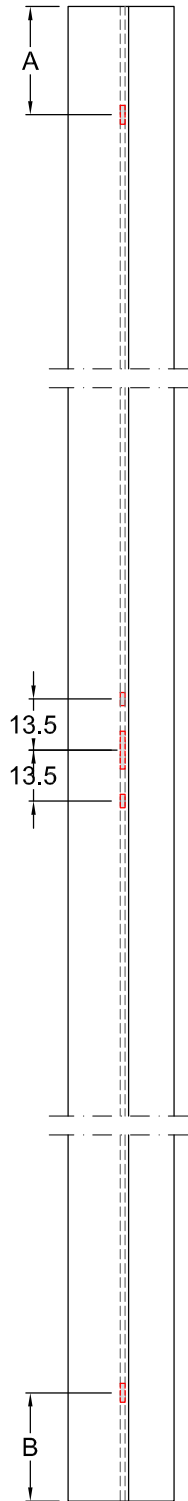
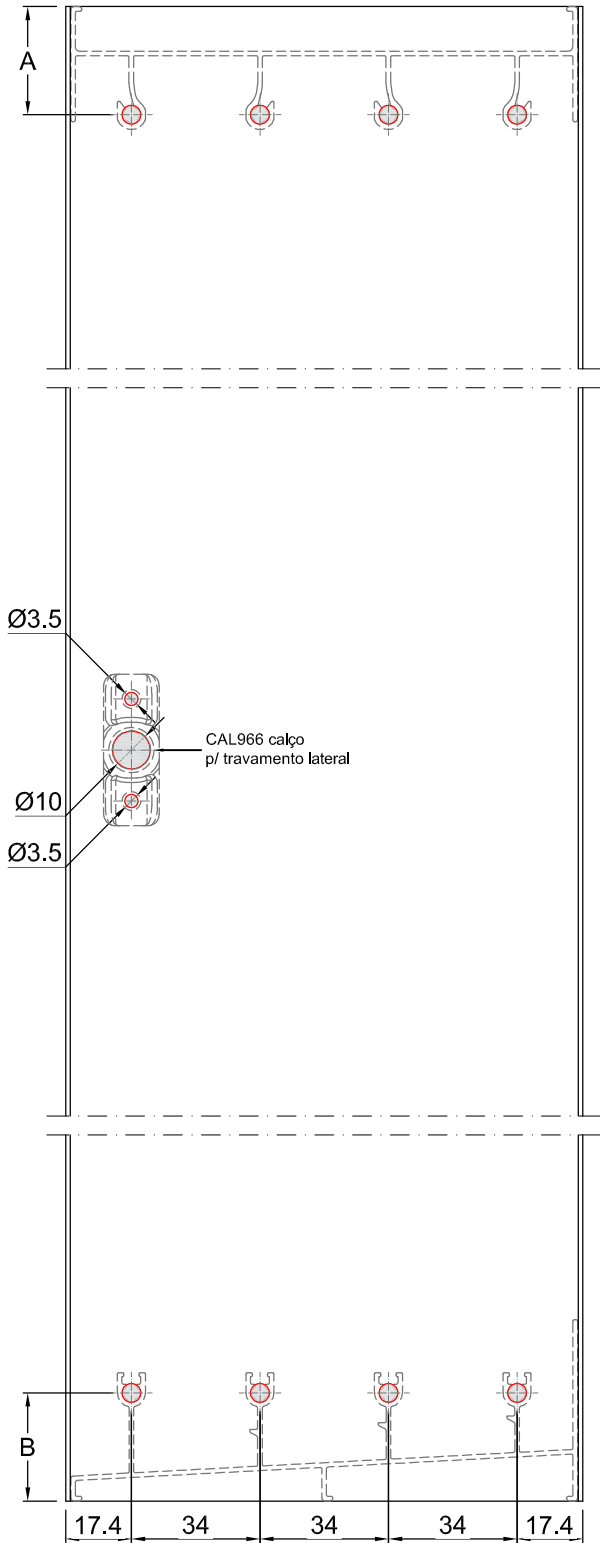
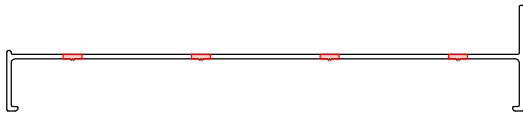

Nota: CAL966 fixado abaixo da mata junta do montante lateral, assim variando seu posicionamento conforme a montagem do caixilho

KP012 0.158 Kg/m

Montante - Para marco lateral.



KP065 0.154 Kg/m

Montante - Para marco lateral vidro colado.

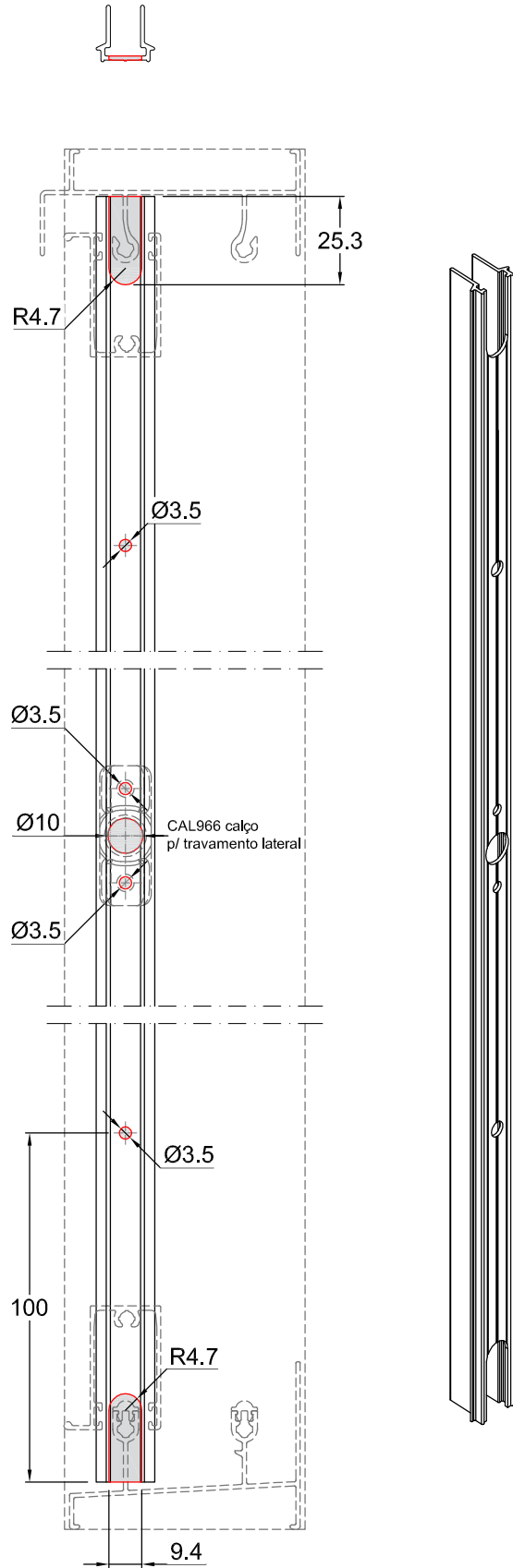
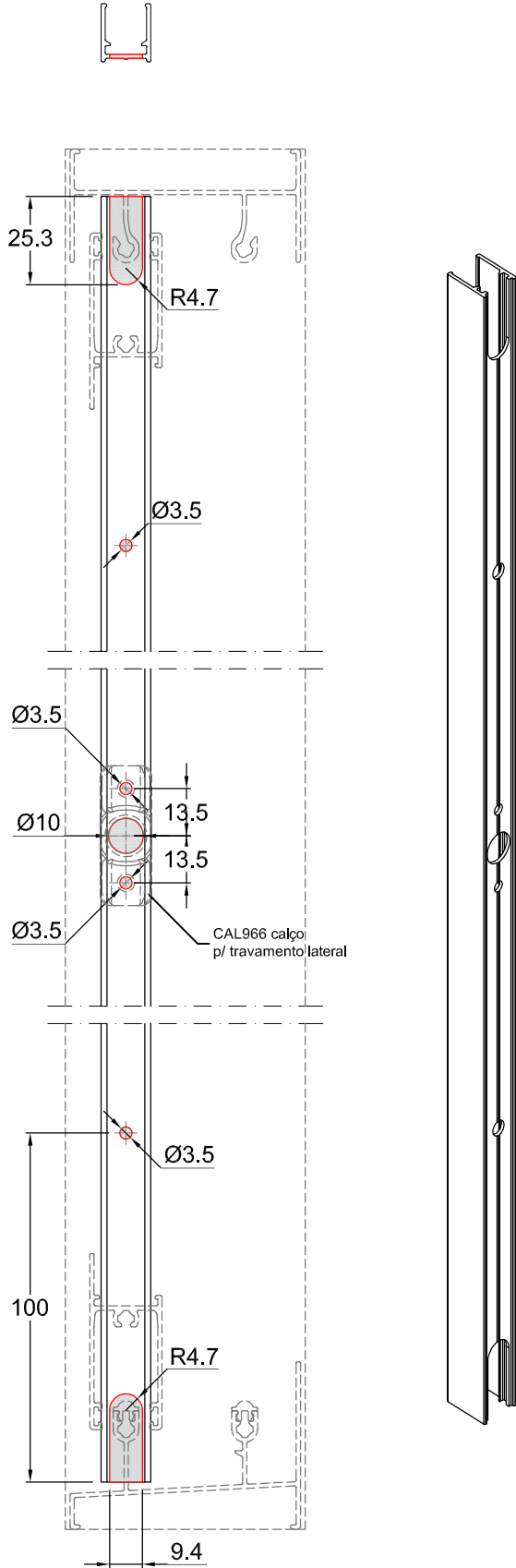

MH004 0.606 Kg/m

Montante - Lateral janela integrada 2 planos.

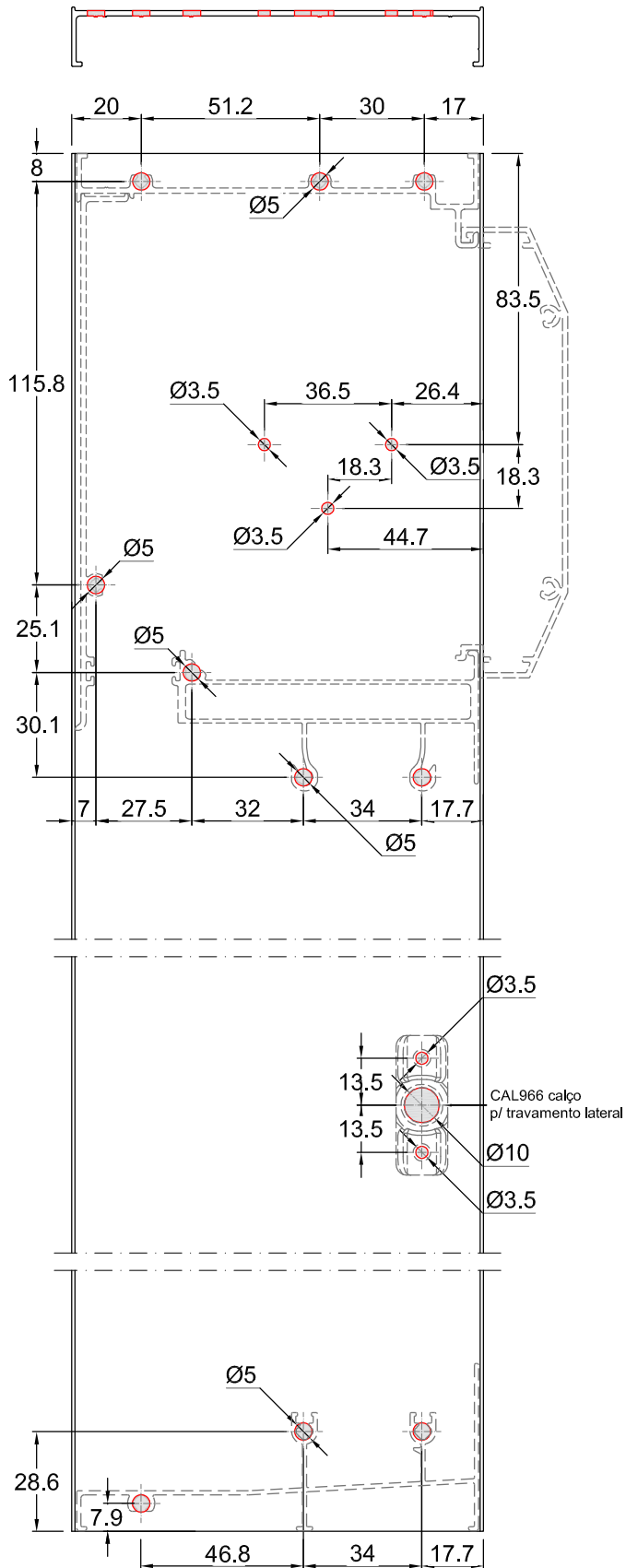

Verificar furação de acordo com o manual de recolhedor especificado para a obra.

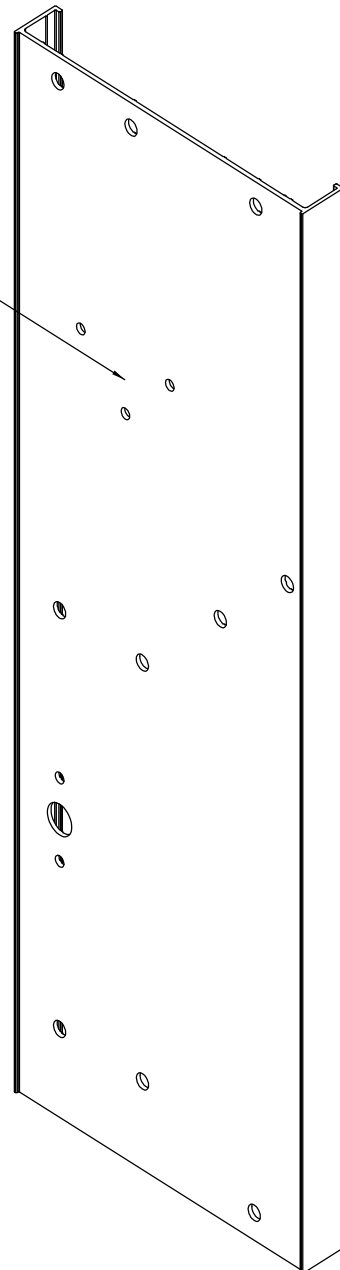

Nota: CAL966 fixado abaixo da mata junta do montante lateral, assim variando seu posicionamento conforme a montagem do caixilho

Perfil - Marco

MH004 0.606 Kg/m

Montante - Lateral porta integrada 2 planos.

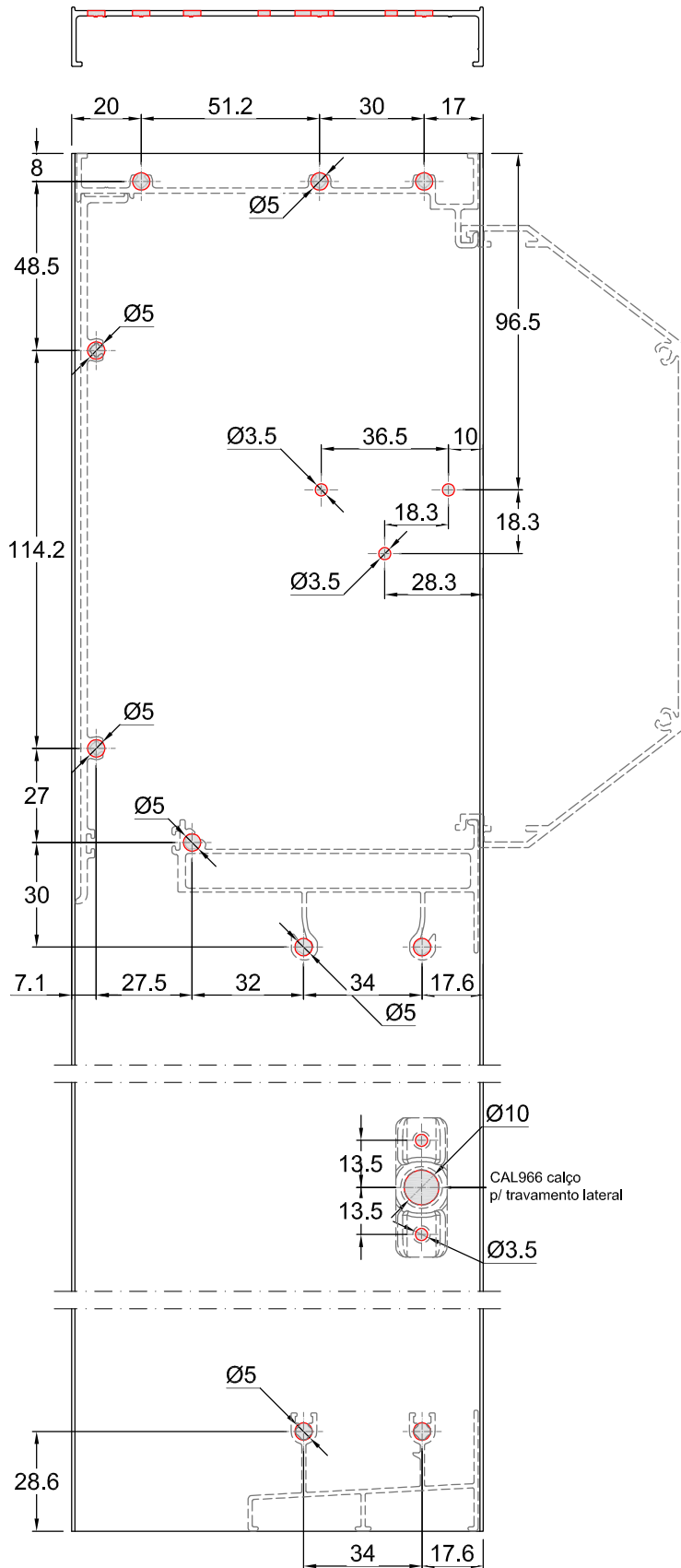

Verificar furação de acordo com o mancal de recolhedor especificado para a obra.

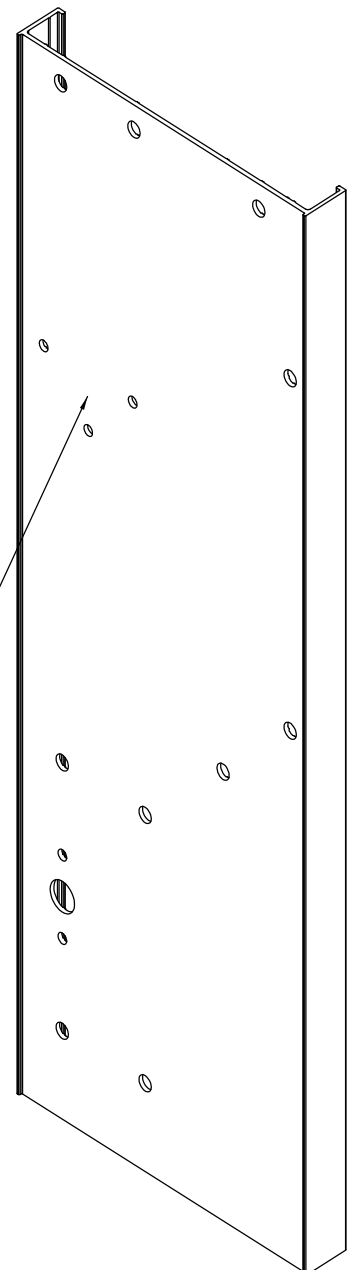

Nota: CAL966 fixado abaixo da mata junta do montante lateral, assim variando seu posicionamento conforme a montagem do caixilho

Perfil - Marco

LG170 0.827 Kg/m

Montante - Lateral janela integrada 3 planos.

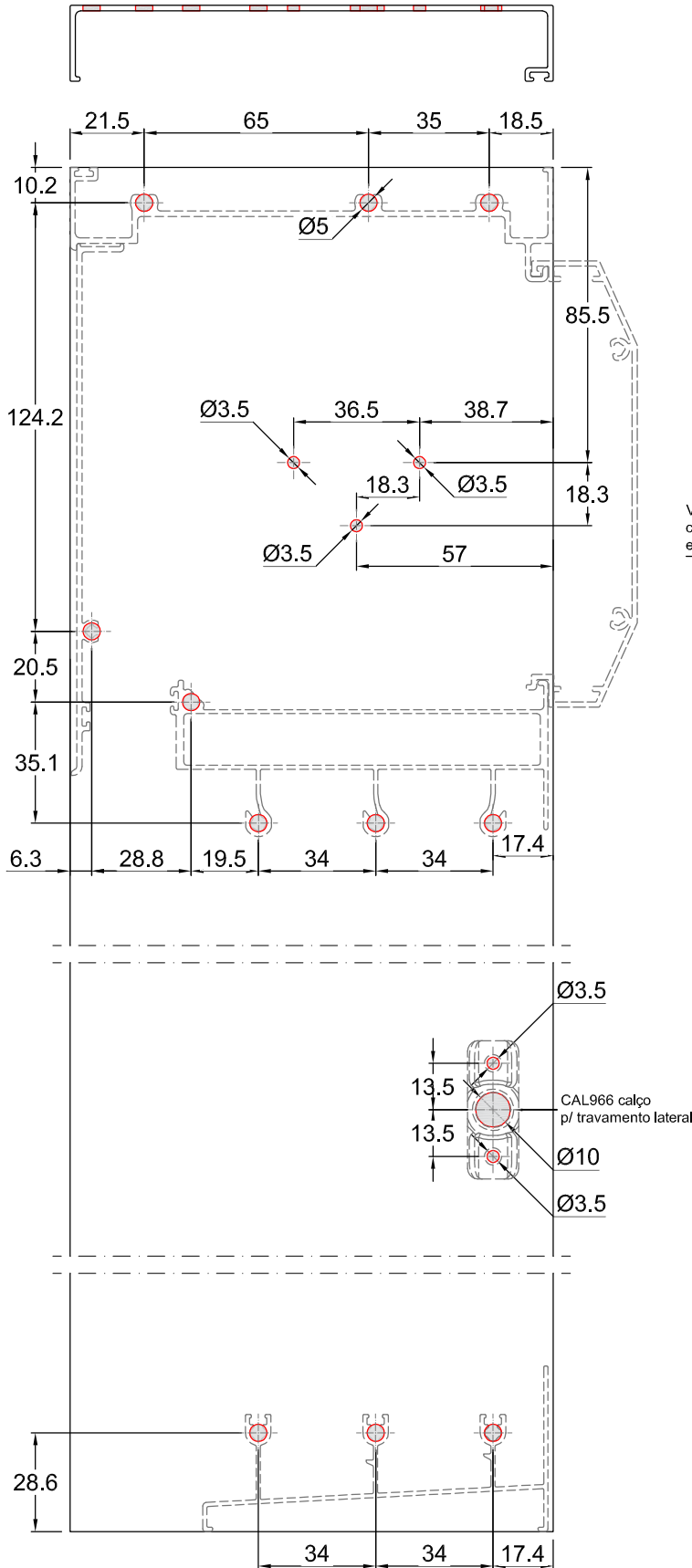

Verificar furação de acordo com o mancal de recolhedor especificado para a obra.

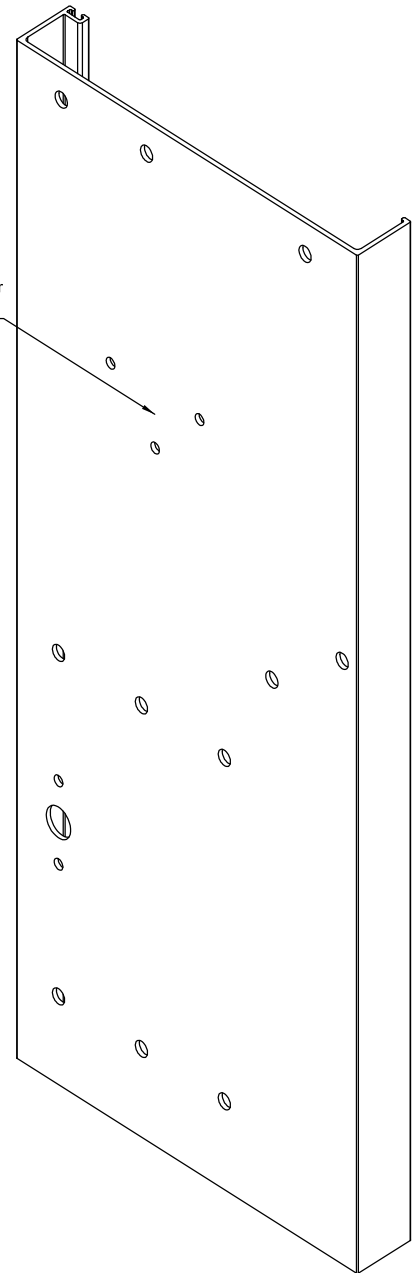

Nota: CAL966 fixado abaixo da mata junta do montante lateral, assim variando seu posicionamento conforme a montagem do caixilho

Perfil - Marco

LG170 0.827 Kg/m

Montante - Lateral porta integrada 3 planos.

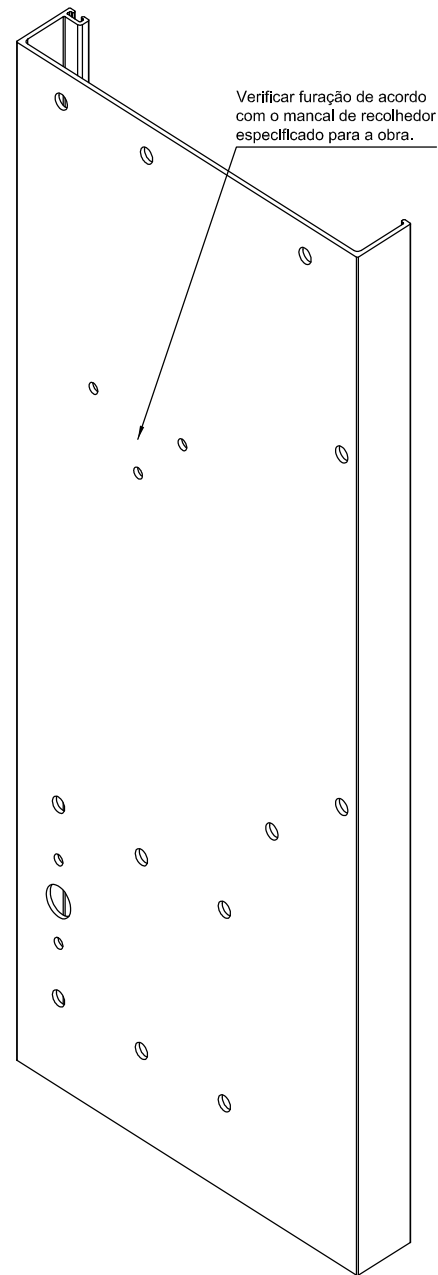
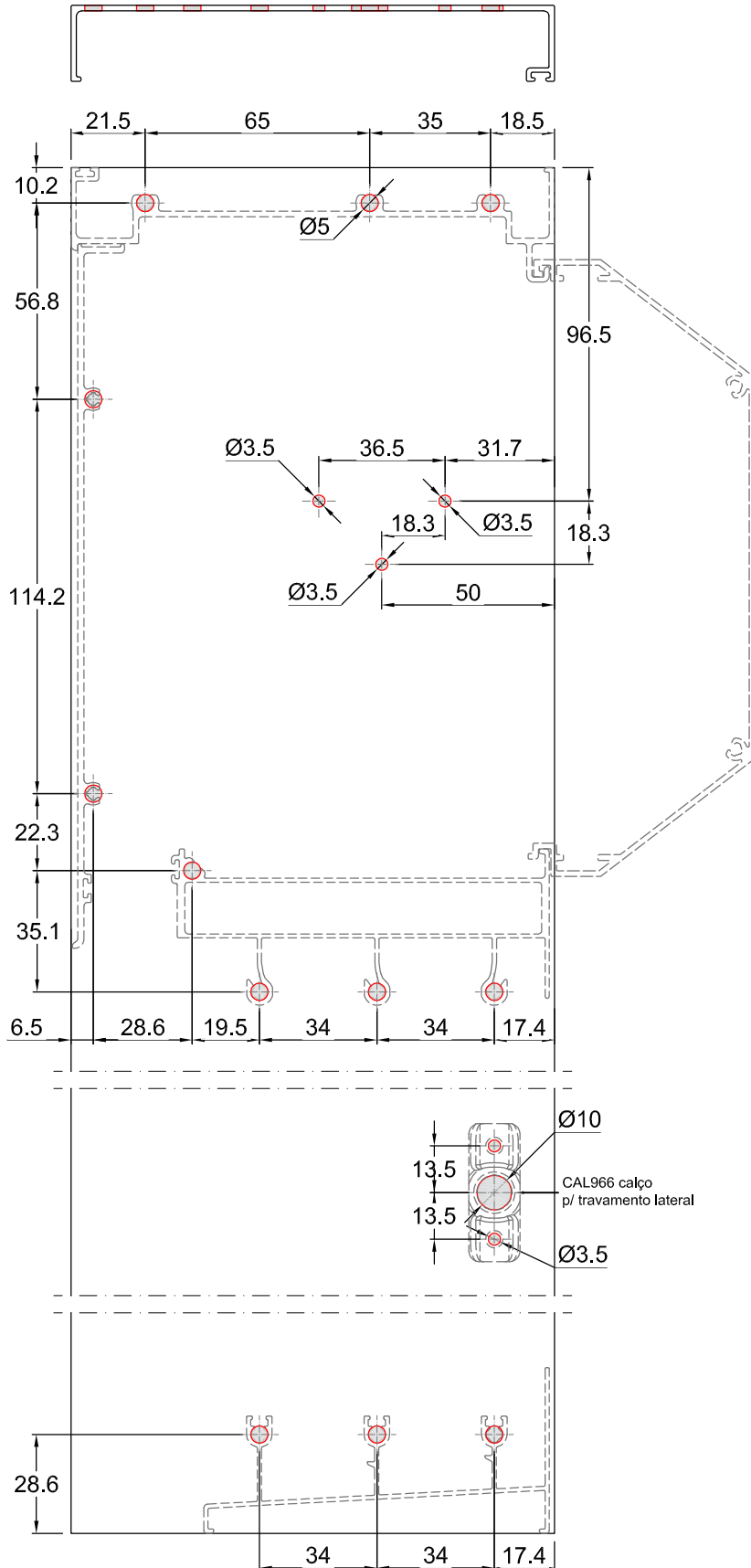

Nota: CAL966 fixado abaixo da mata junta do montante lateral, assim variando seu posicionamento conforme a montagem do caixilho

KP049 1.185 Kg/m

Montante - Guia da esteira para recolhedor 2 planos.



Perfil - Marco

Usinagem:	
Código	Estampo
KP042	A
KP096	B
KP097	B

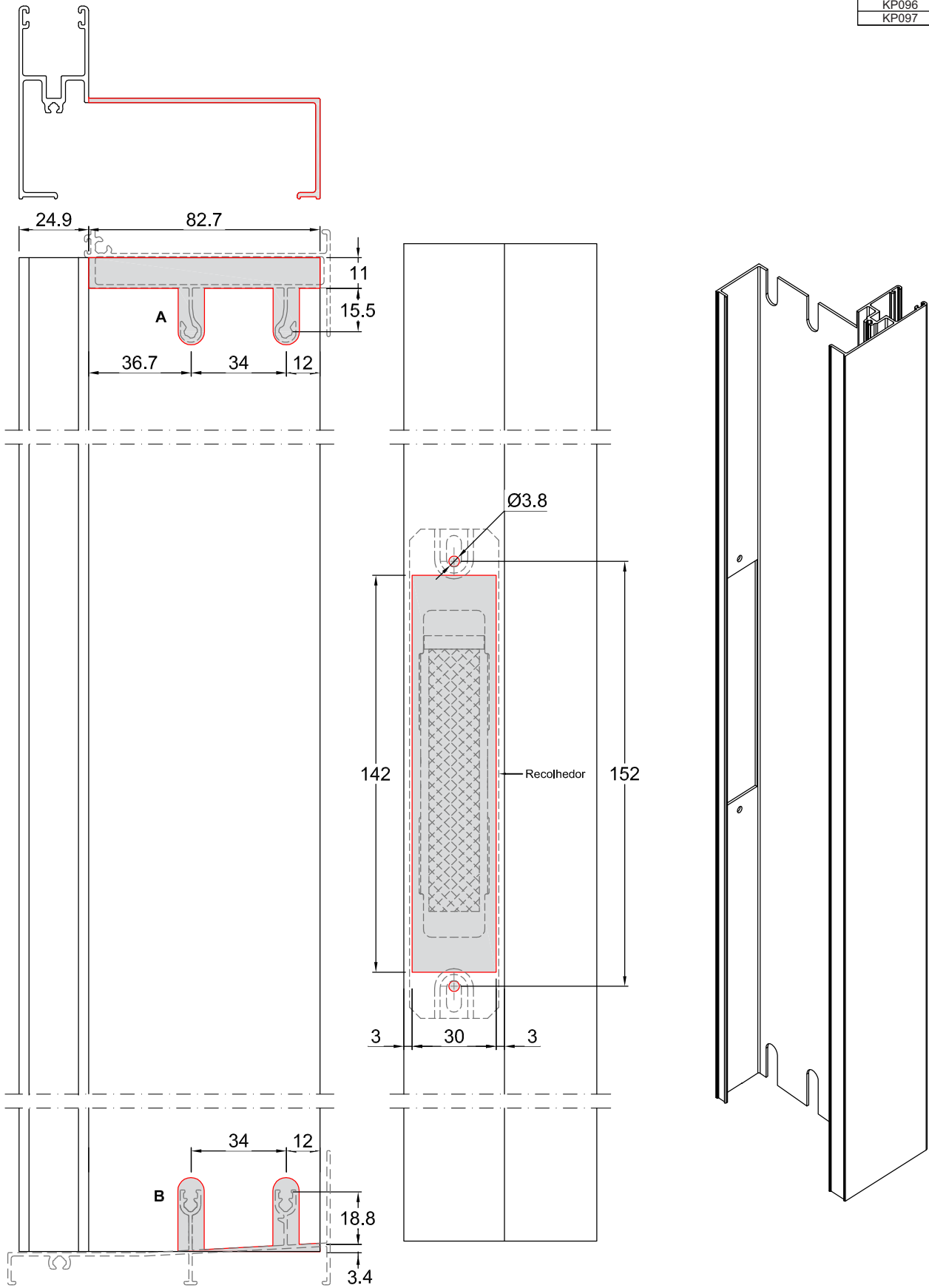

KP049 1.185 Kg/m

Montante - Guia da esteira para recolhedor 3 planos.



Perfil - Marco

Usinagem:	
Código	Estampo
KP043	A
KP015	B

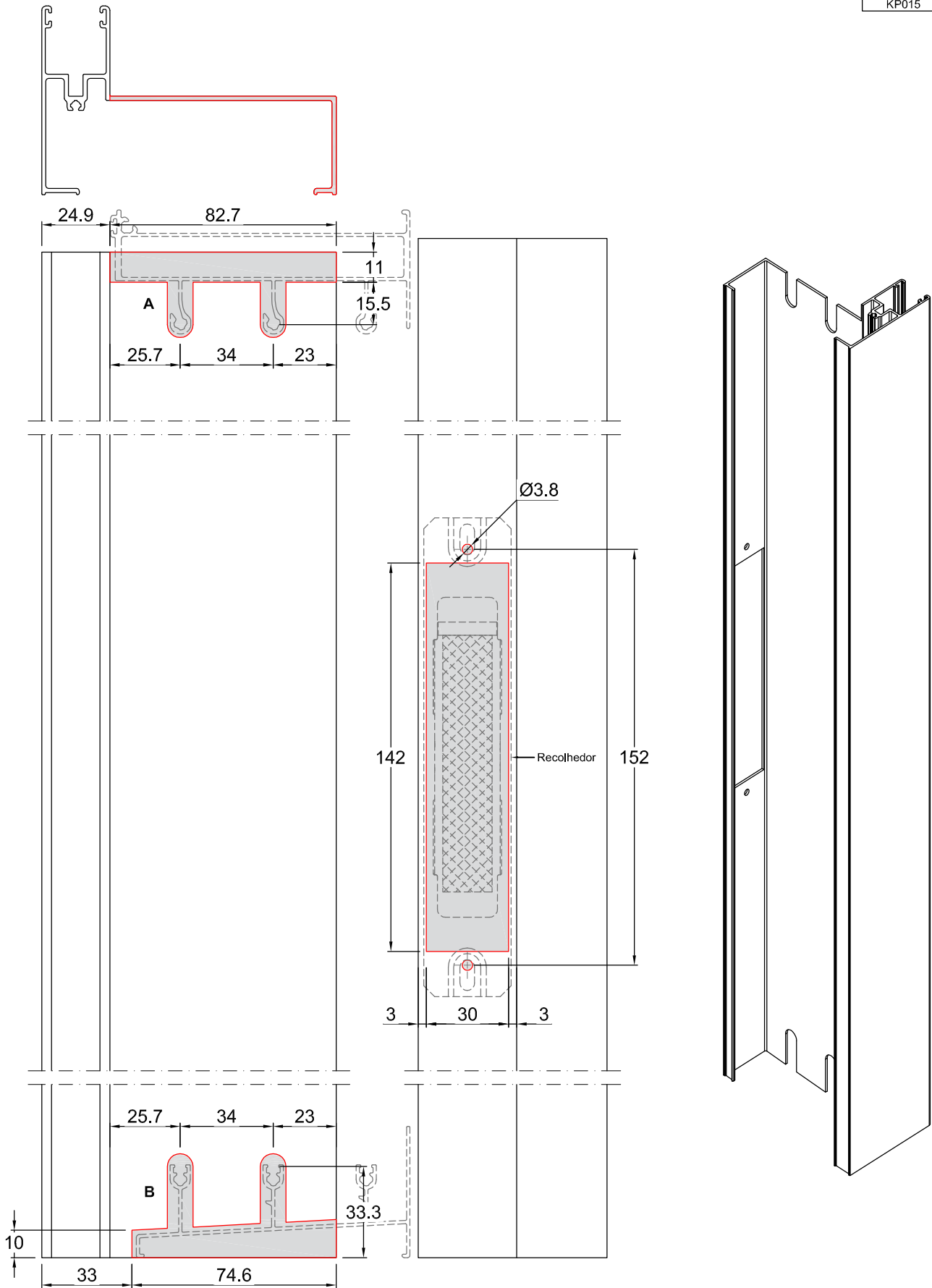

Pefil - Tampa

KP106 0,920 kg/m

Integrada - Tampa interna para janelas.

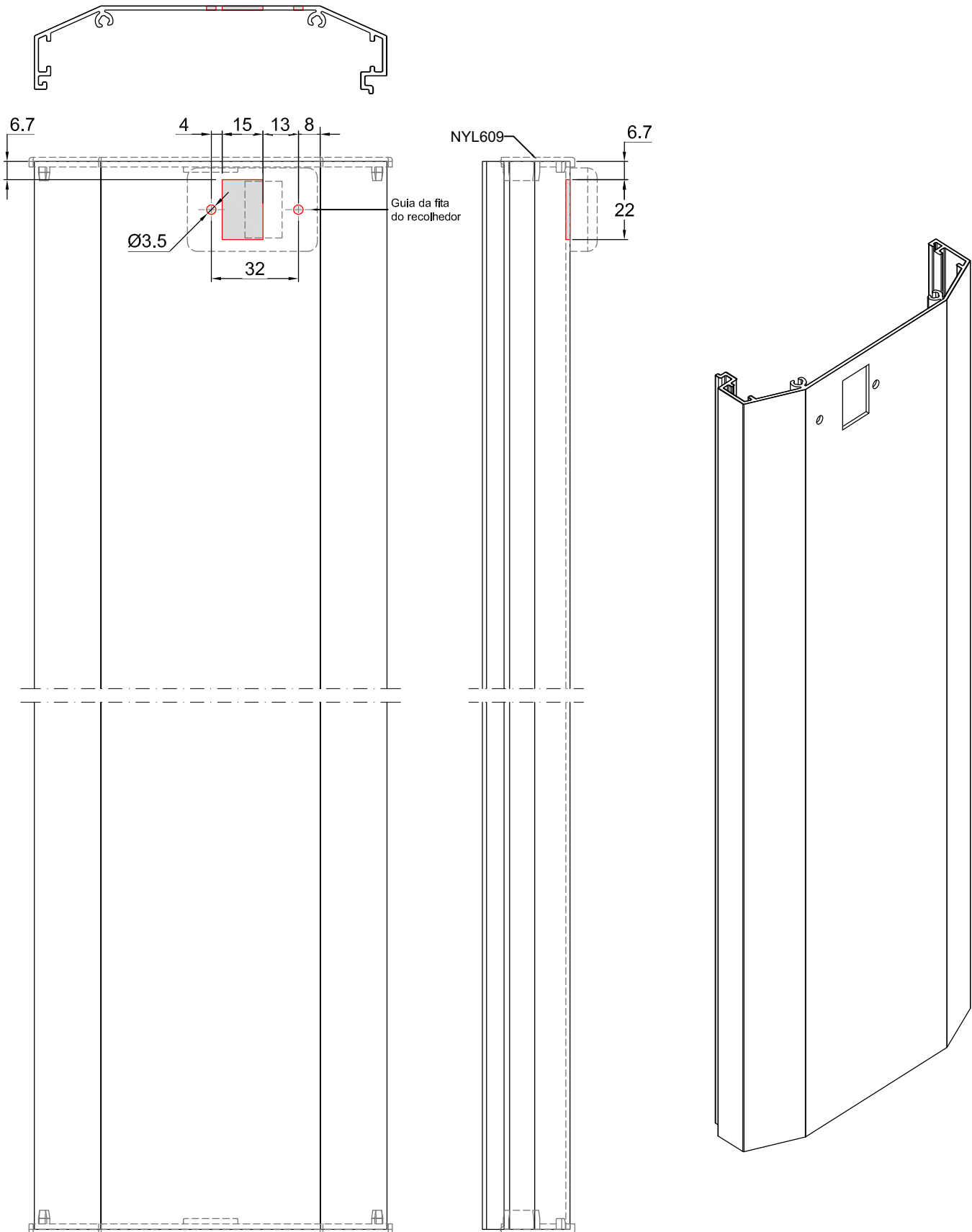

Pefil - Tampa

KP107 1,392 kg/m

Integrada - Tampa interna para janelas.



Detalhe - Guia da fita do recolhedor:

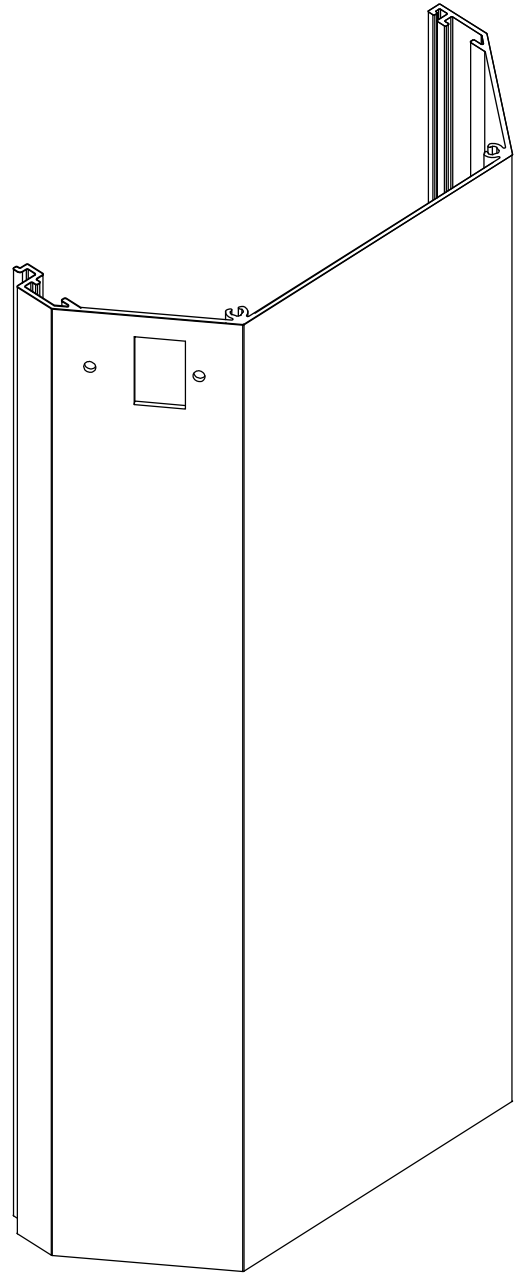
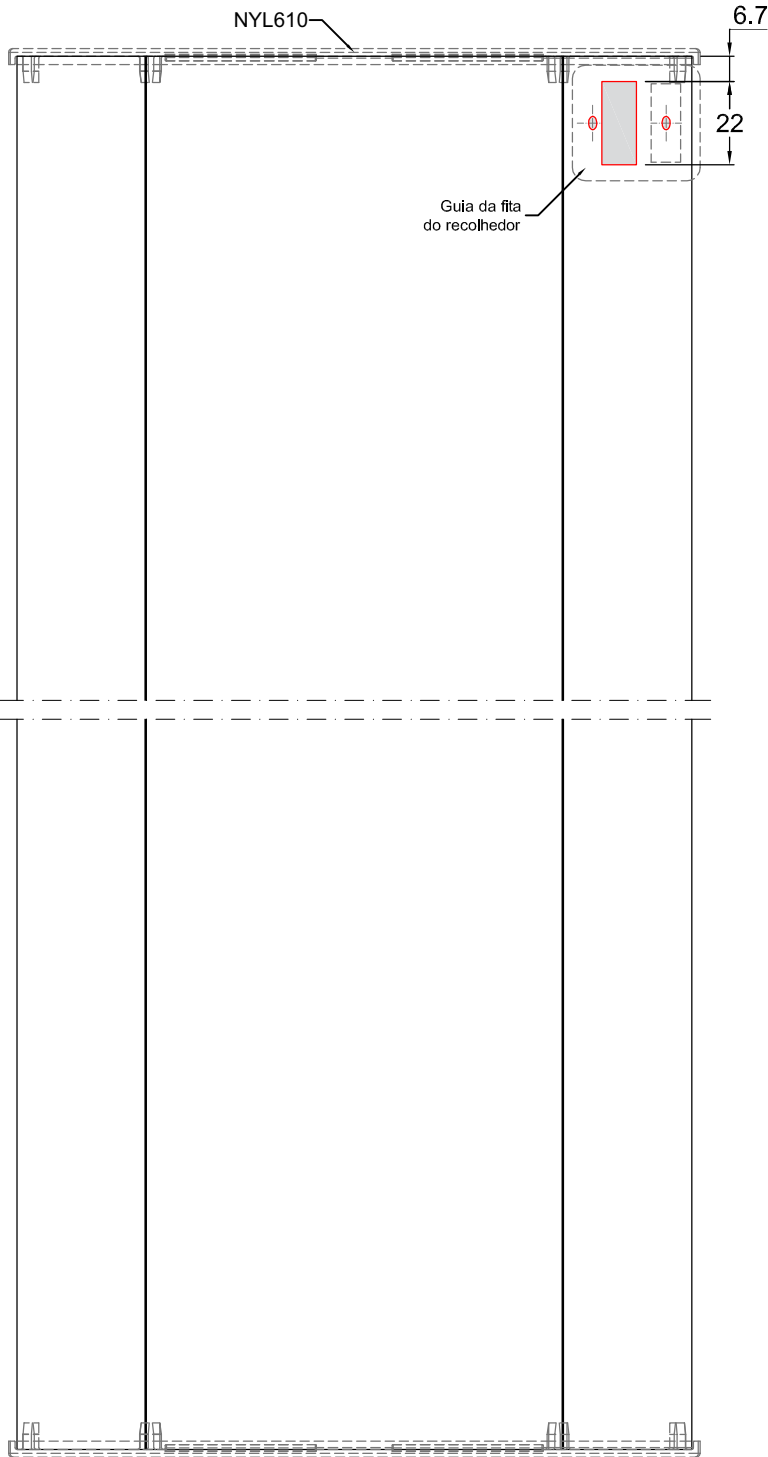
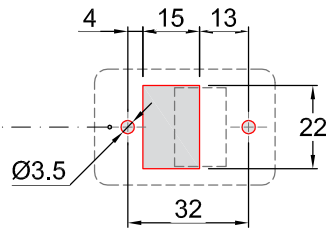

Perfil - Folha

KP029 0.538 Kg/m

Montante - Lateral para janelas.

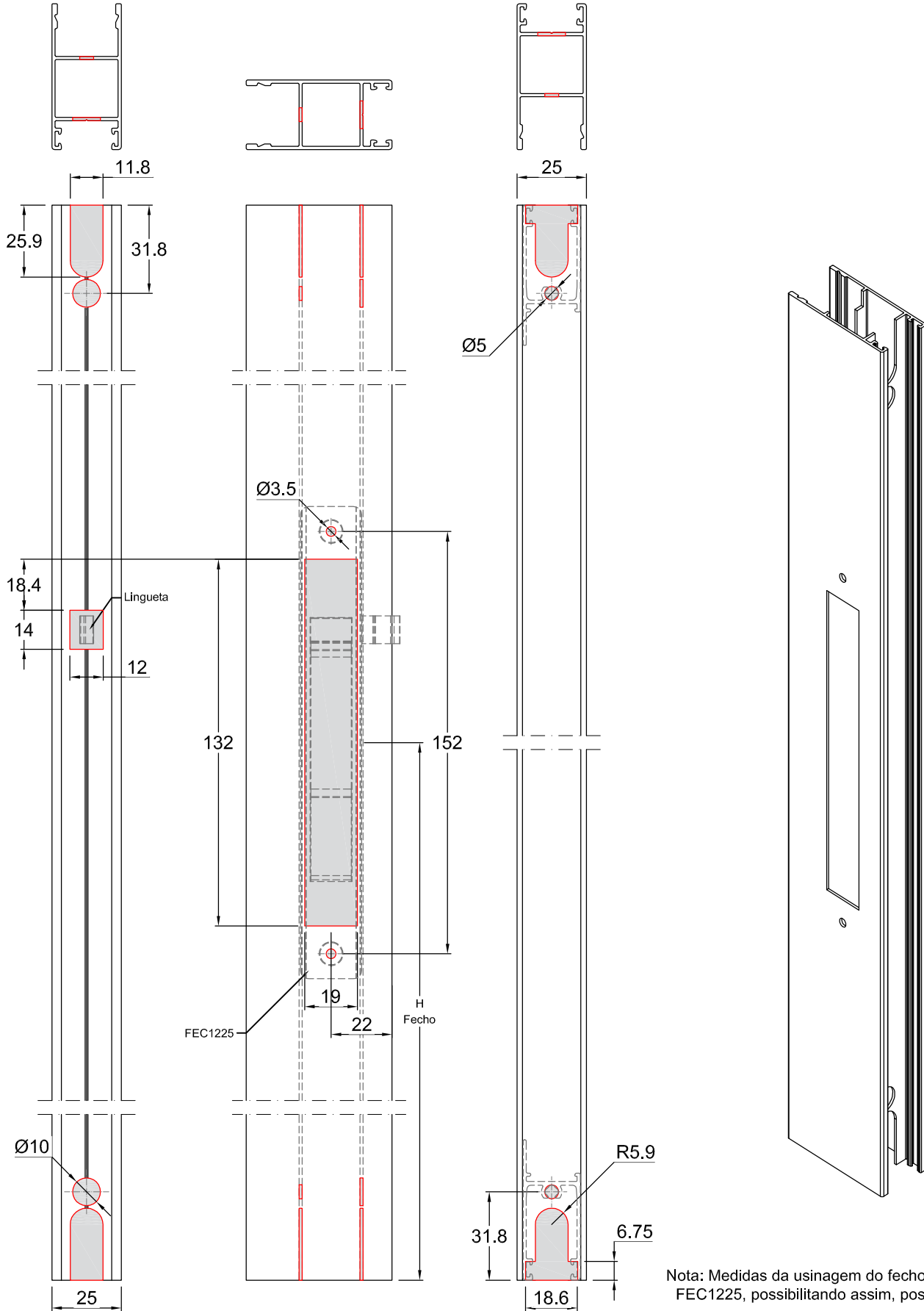

Nota: Medidas da usinagem do fecho estão conforme o FEC1225, possibilitando assim, possíveis alterações

KP028 0.455 Kg/m

Montante - Lateral para janelas.

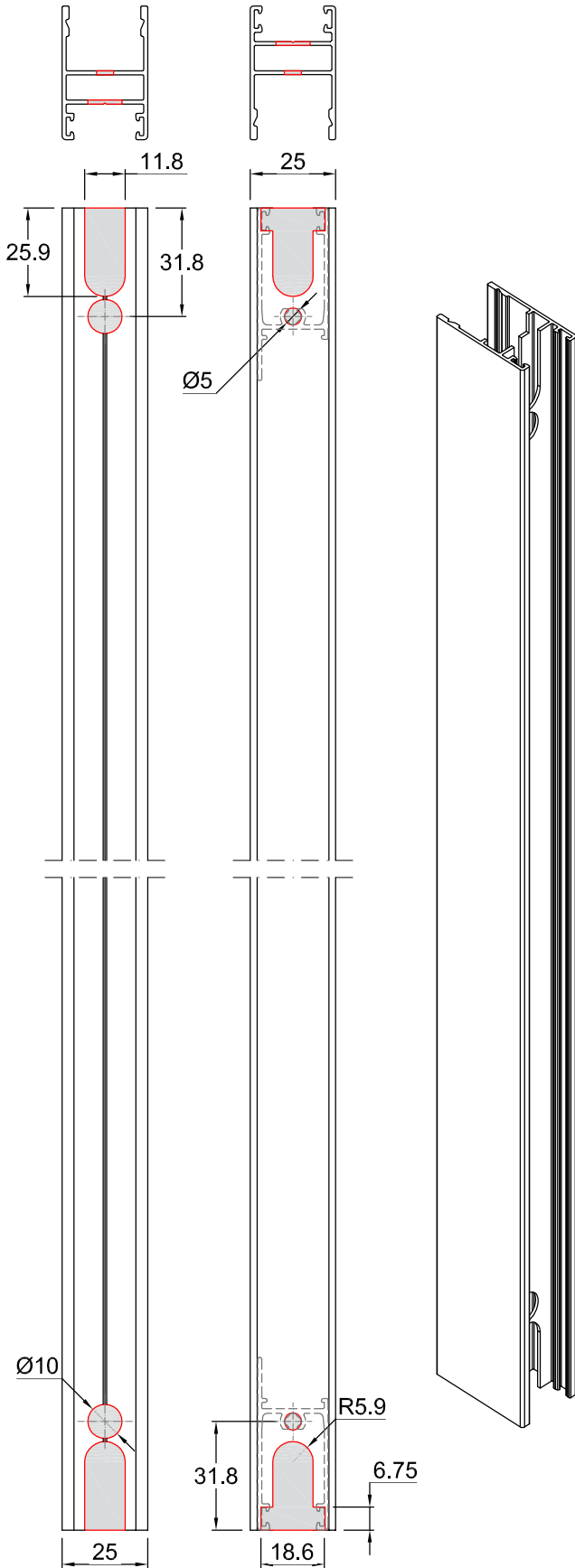

KP030 0.436 Kg/m

Montante - Mão de amigo.

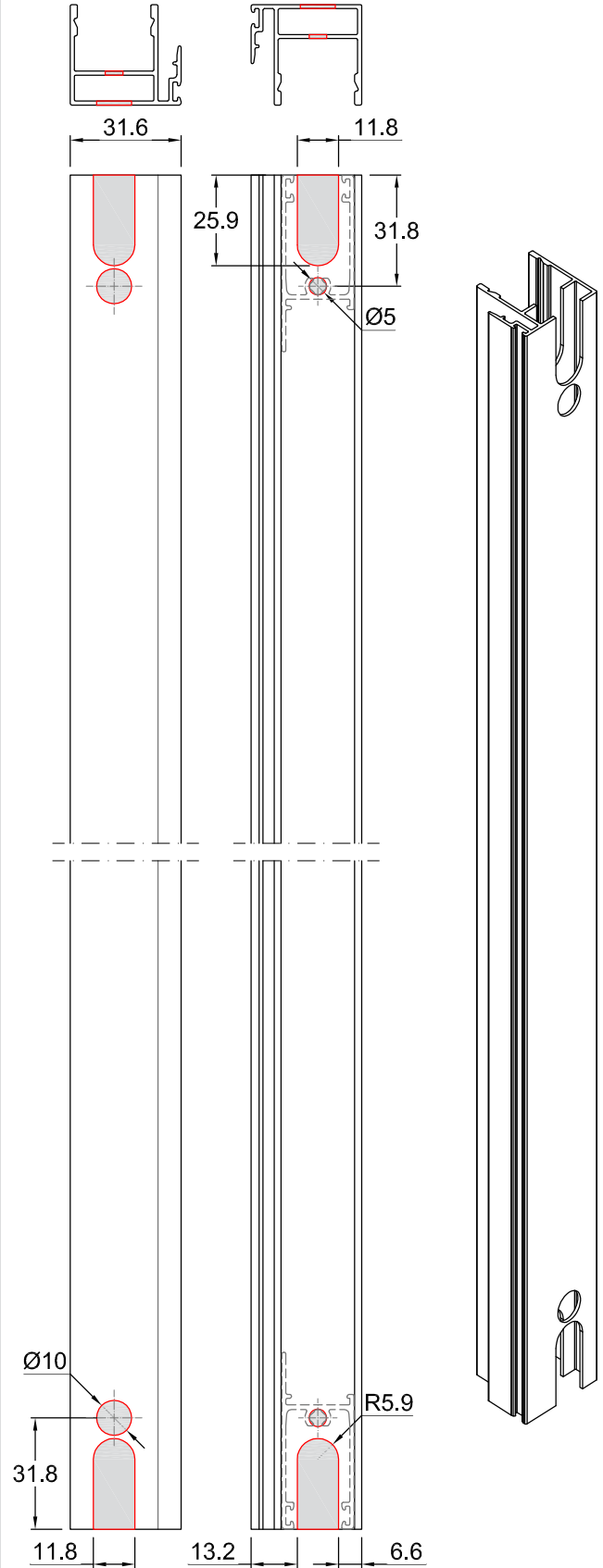

Perfil - Folha

Usinagem:	
Código	Peso
KP031	0.531 Kg/m
KP057	0.335 Kg/m
KP058	0.443 Kg/m

KP033 0.673 Kg/m
Montante - Lateral para portas.



Perfil - Folha

Usinagem:	
Código	Tampa
KP034	NYL581

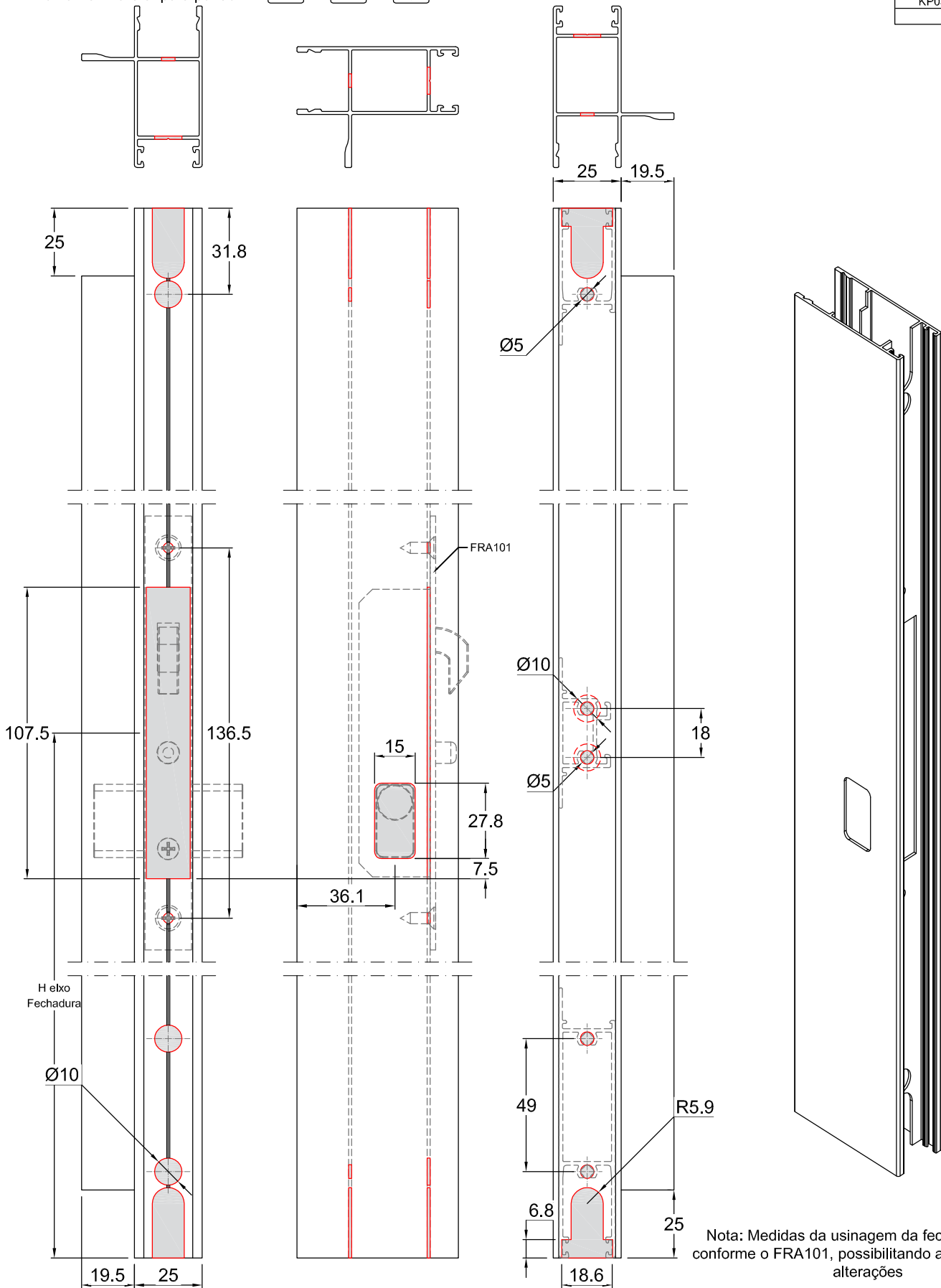

KP032 0.845 Kg/m

Montante - Mão de amigo com reforço.



Perfil - Folha

Usinagem:	
Código	Tampa
KP035	NYL571

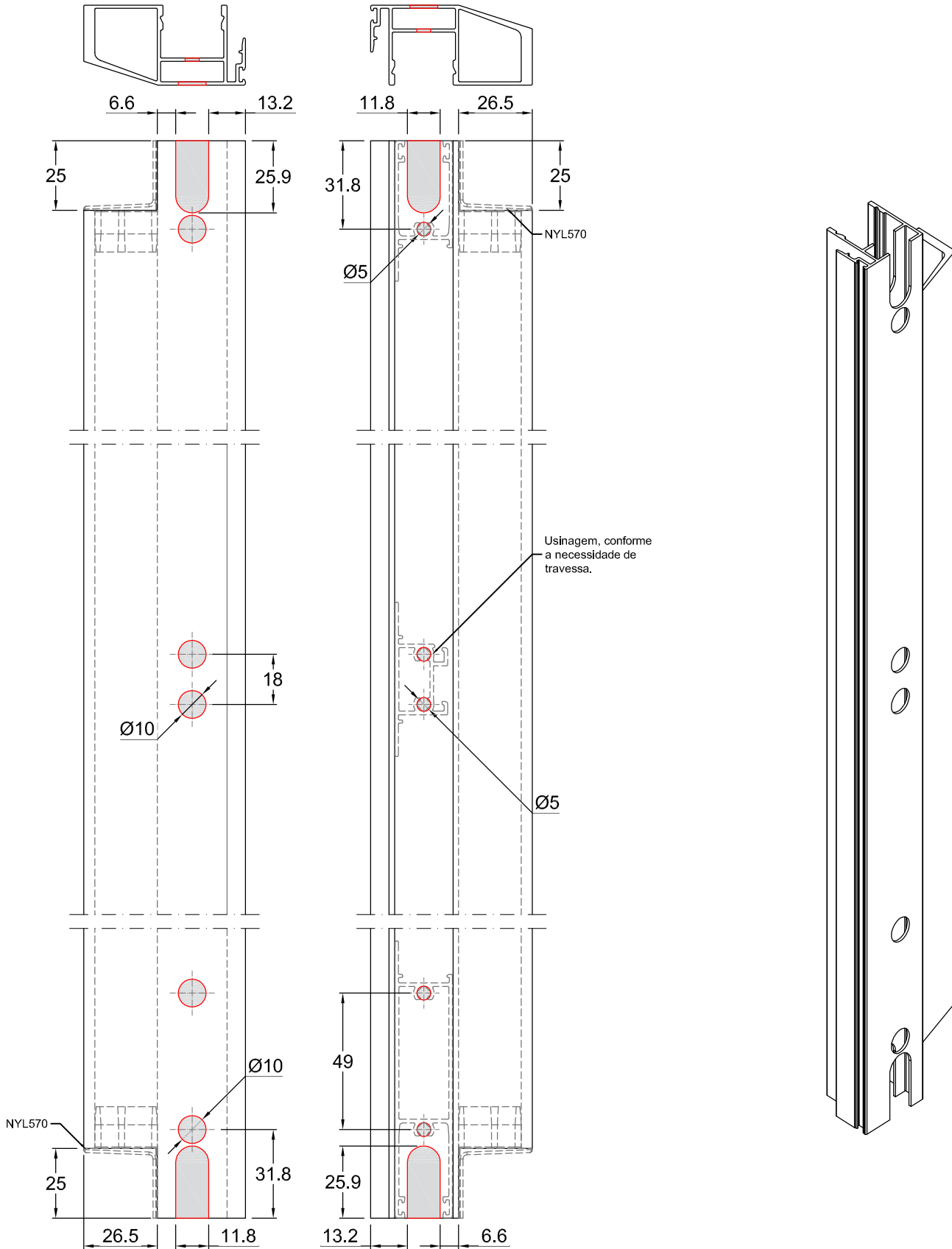

KP056 0.396 Kg/m

Montante - Lateral para janelas tipologia vidro colado.

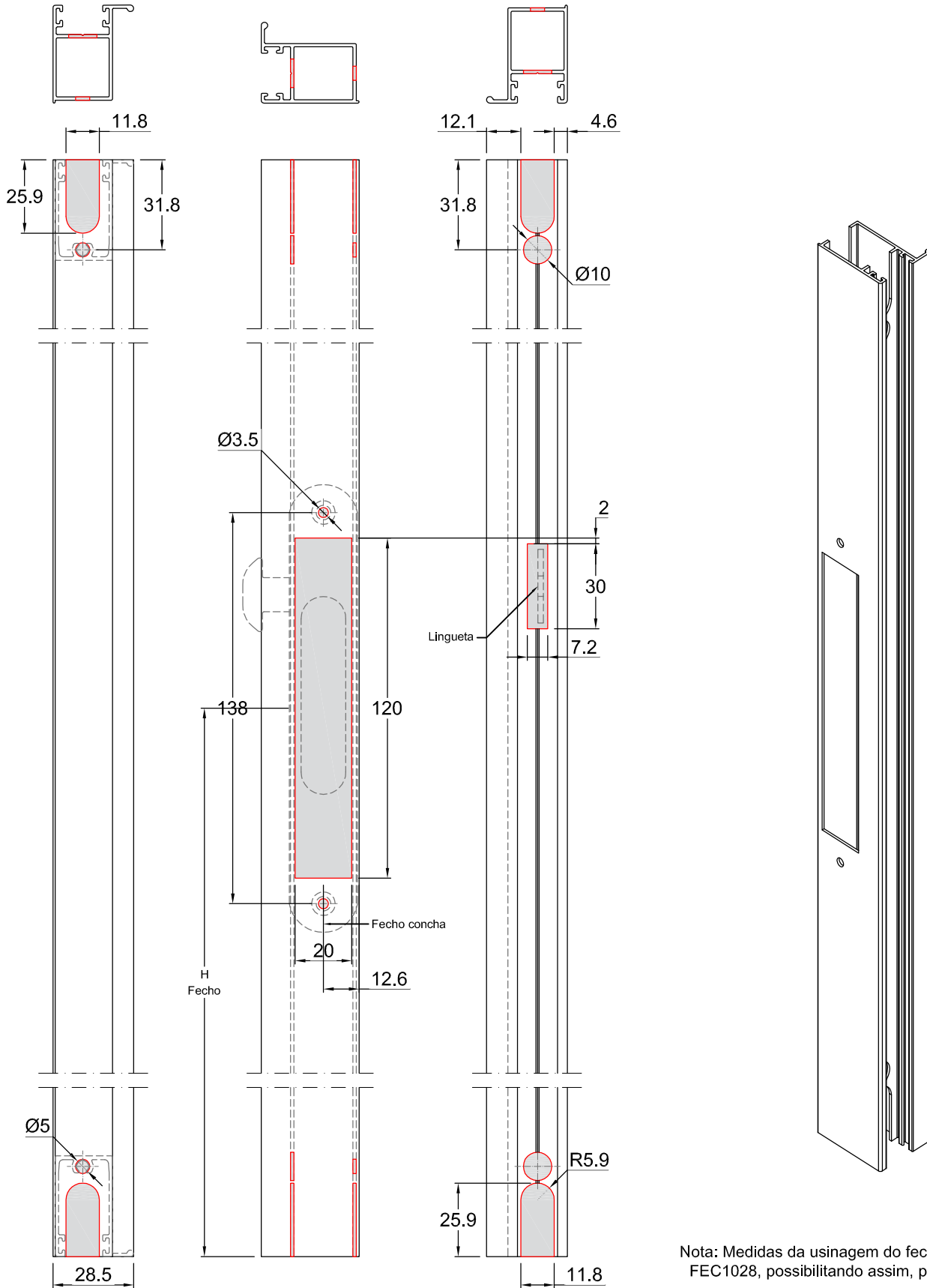

Nota: Medidas da usinagem do fecho estão conforme o FEC1028, possibilitando assim, possíveis alterações

KP061 1.098 Kg/m

Montante - Lateral com reforço tipologia vidro colado.

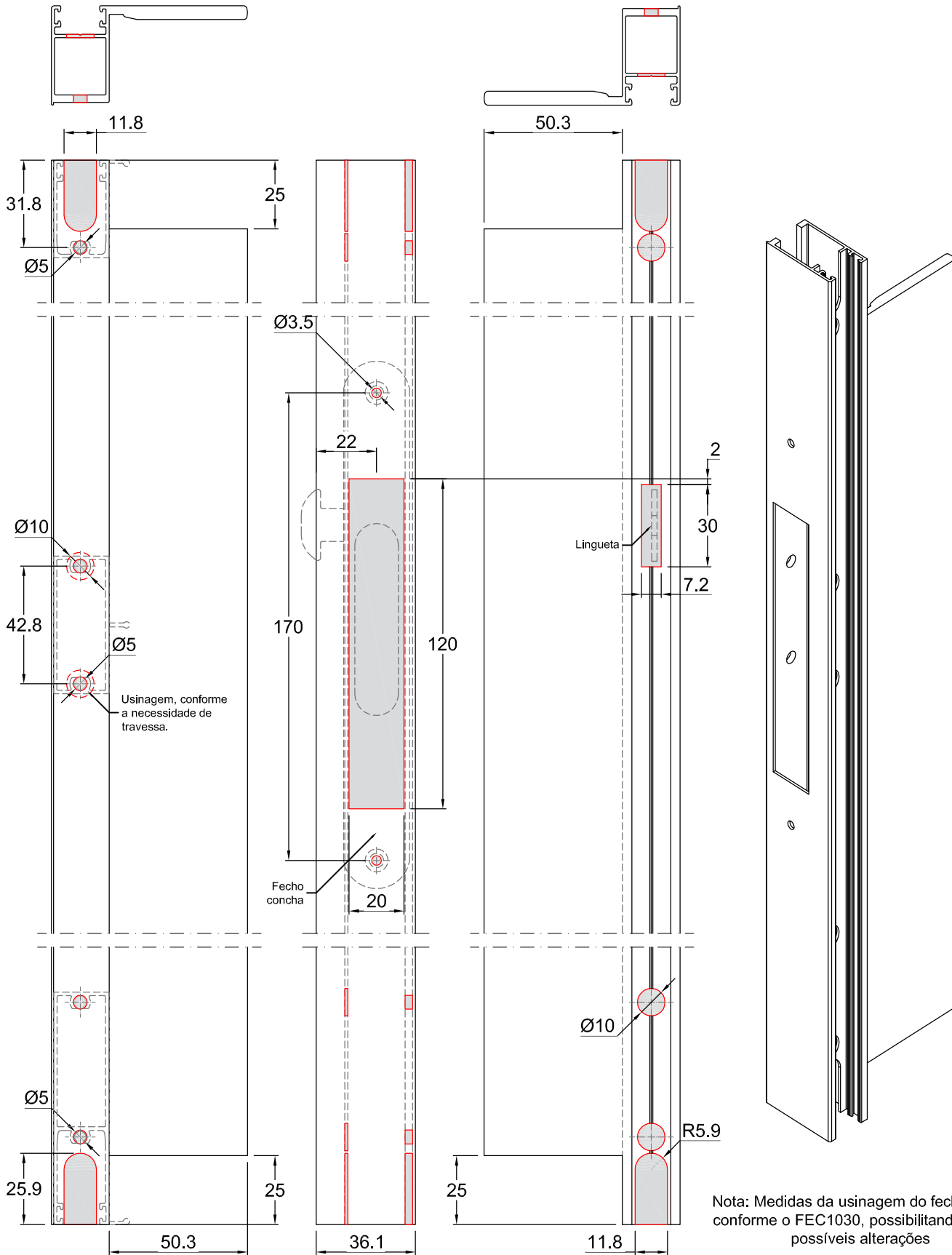

Perfil - Folha sem baguete

KP083 0.530 Kg/m

Montante - Lateral para janelas.

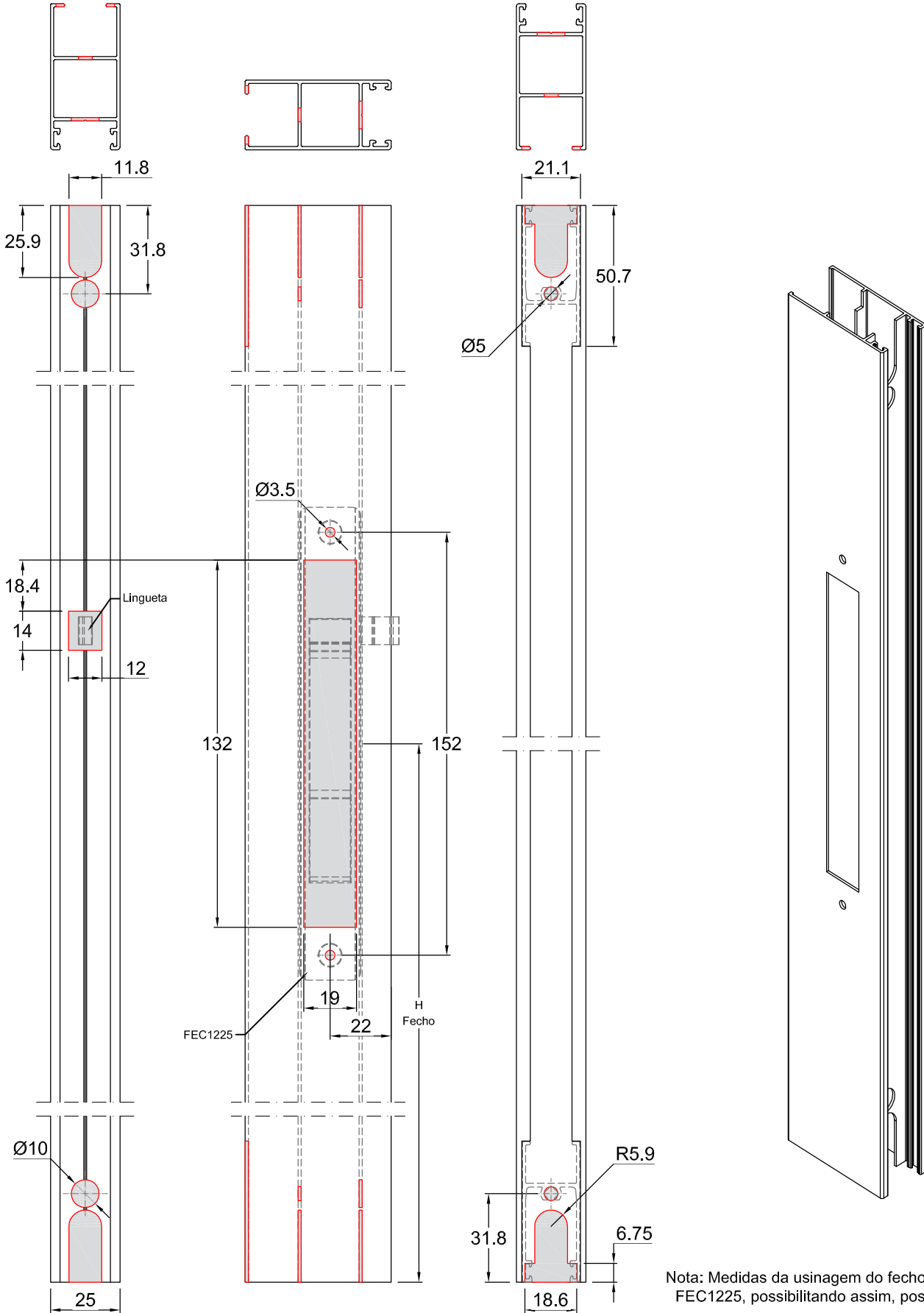

Nota: Medidas da usinagem do fecho estão conforme o FEC1225, possibilitando assim, possíveis alterações

KP082 0.447 Kg/m

Montante - Lateral para janelas.

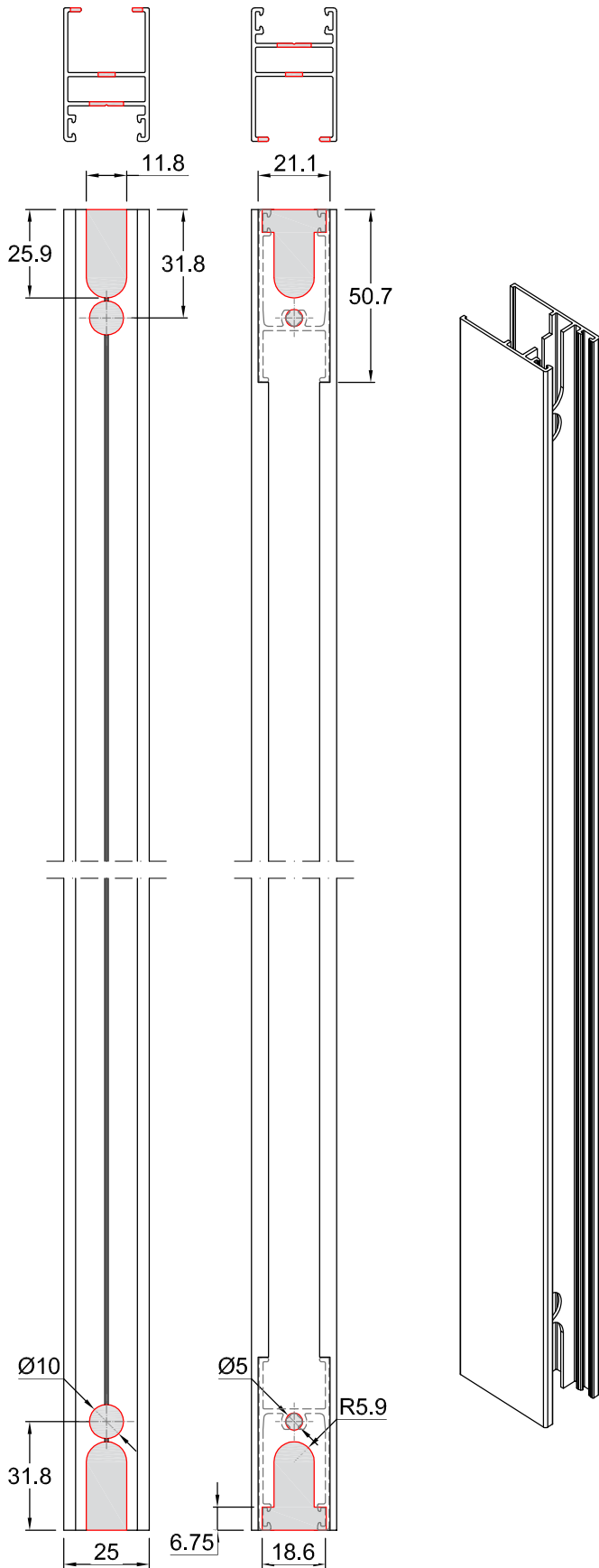

KP084 0.428 Kg/m

Montante - Mão de amigo.

Perfil - Folha sem baguete

Usinagem:	
Código	Peso
KP085	0.514 Kg/m

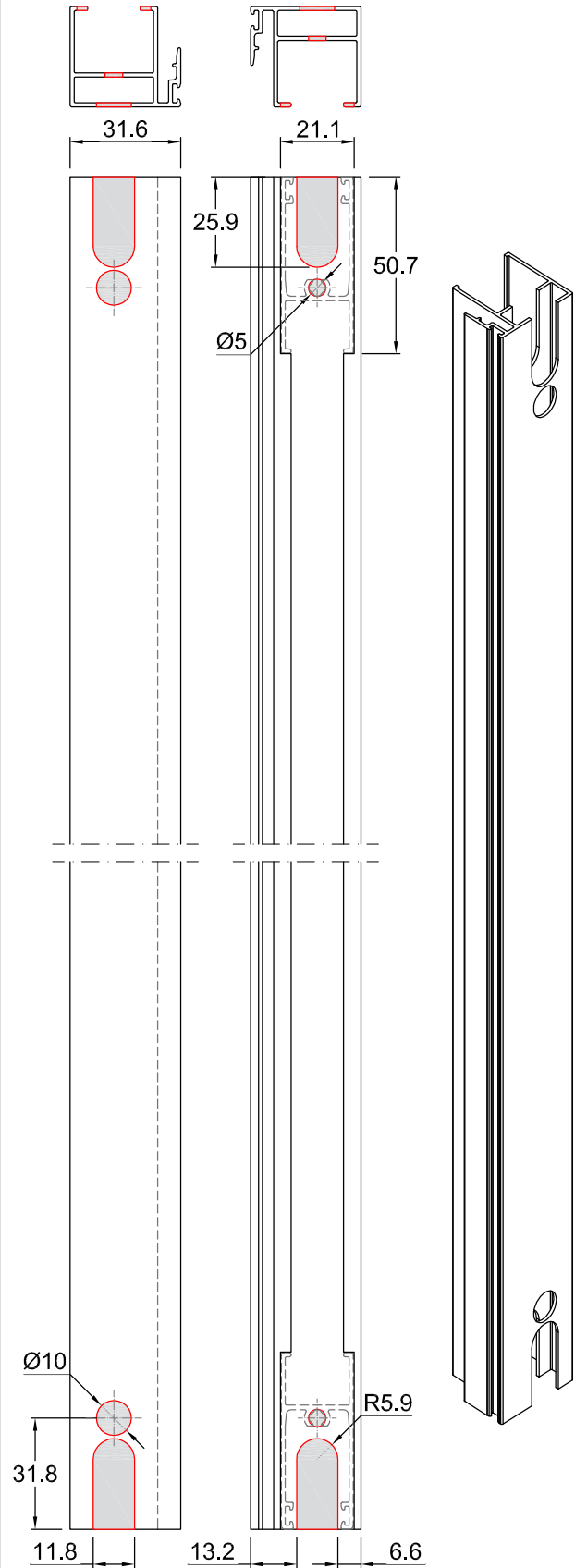

KP086 0.664 Kg/m
Montante - Lateral para portas.



Perfil - Folha sem baguete

Usinagem:	
Código	Tampa
KP087	NYL581

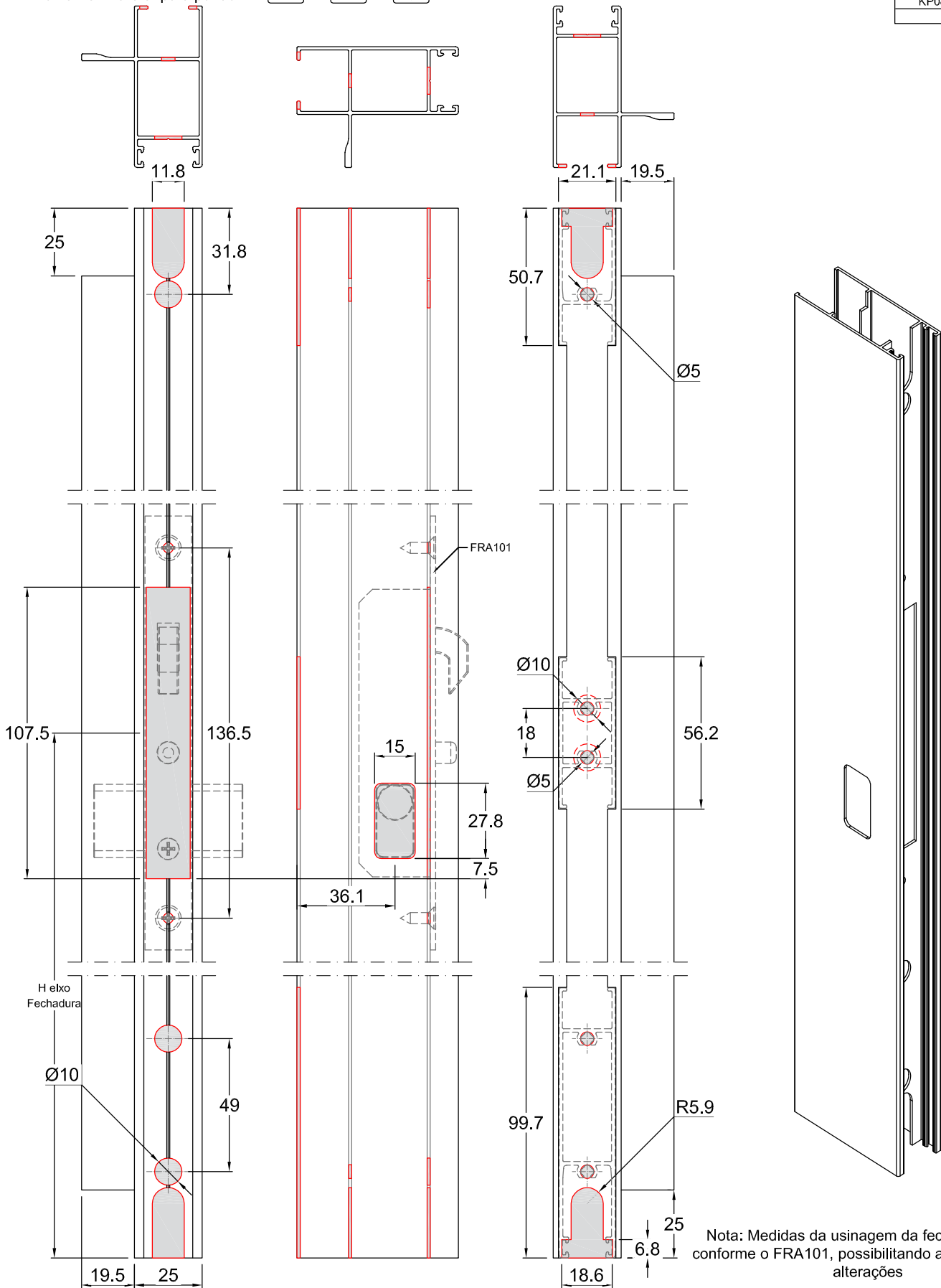

KP088 0.836 Kg/m

Montante - Mão de amigo com reforço.



Perfil - Folha sem baguete

Usinagem:	
Código	Tampa
KP089	NYL571

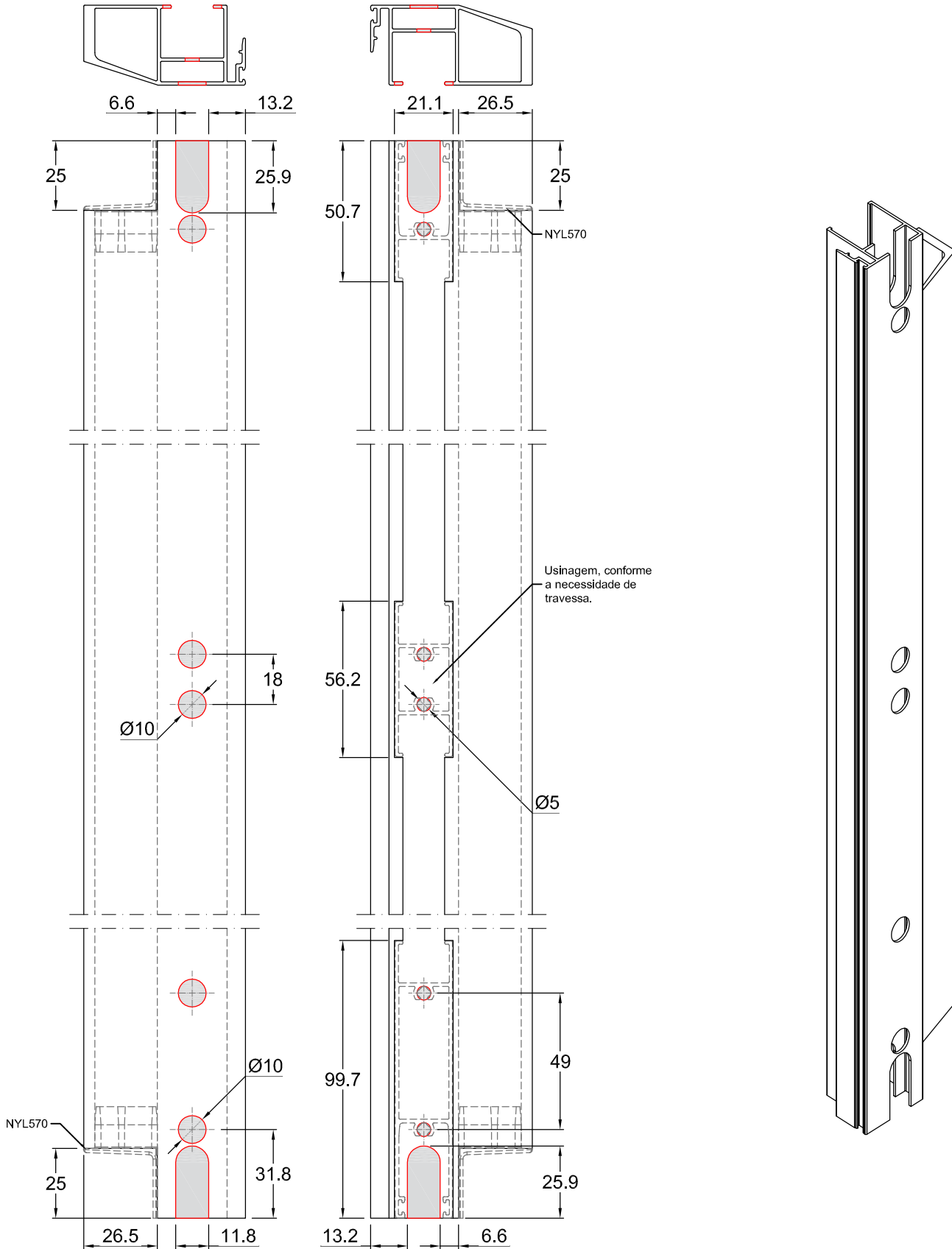

KP098 1,119 kg/m

Montante - Lateral para portas com cremona multiponto

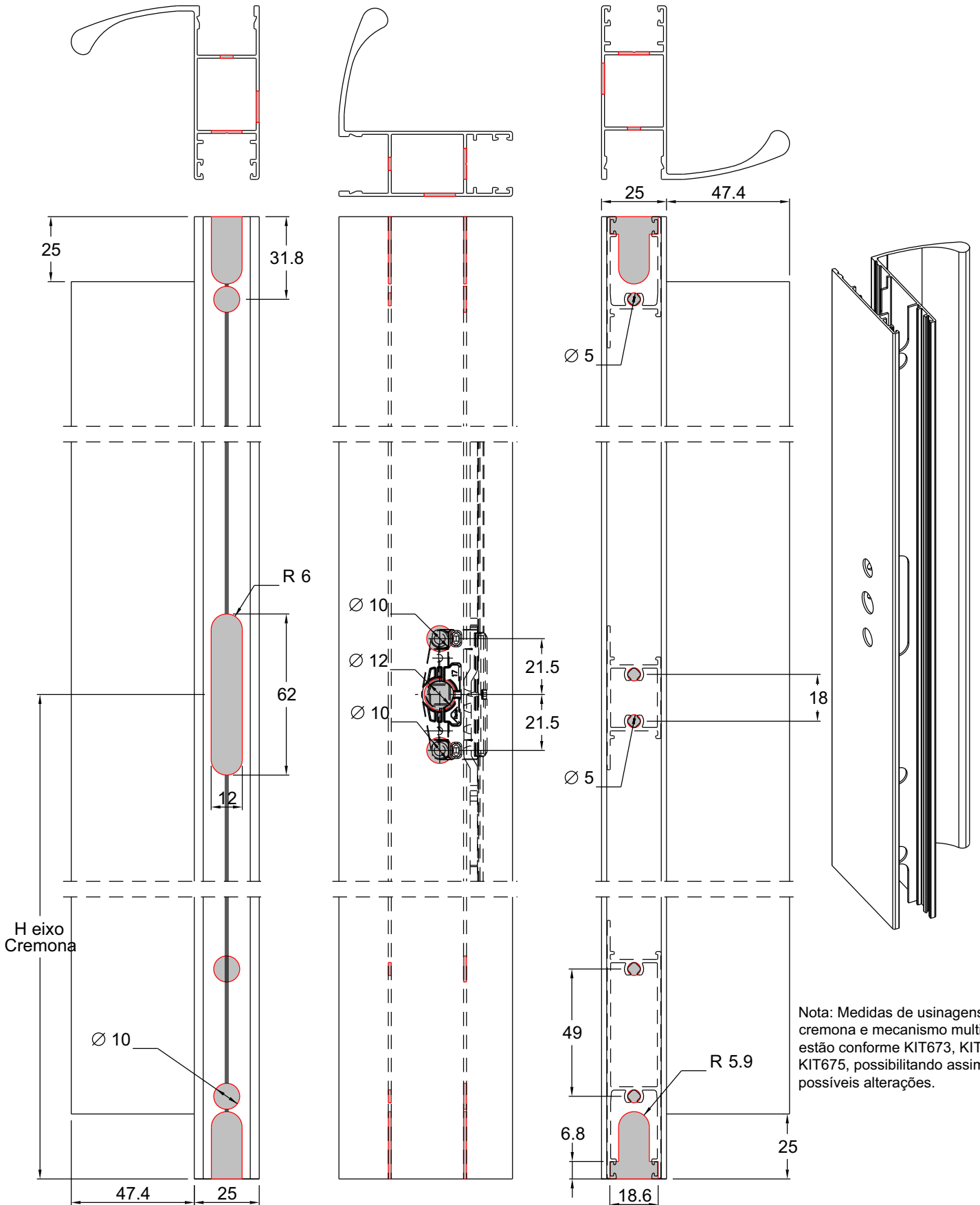

KP099 | 1,111 kg/m

Montante - Lateral para portas com cremona multiponto

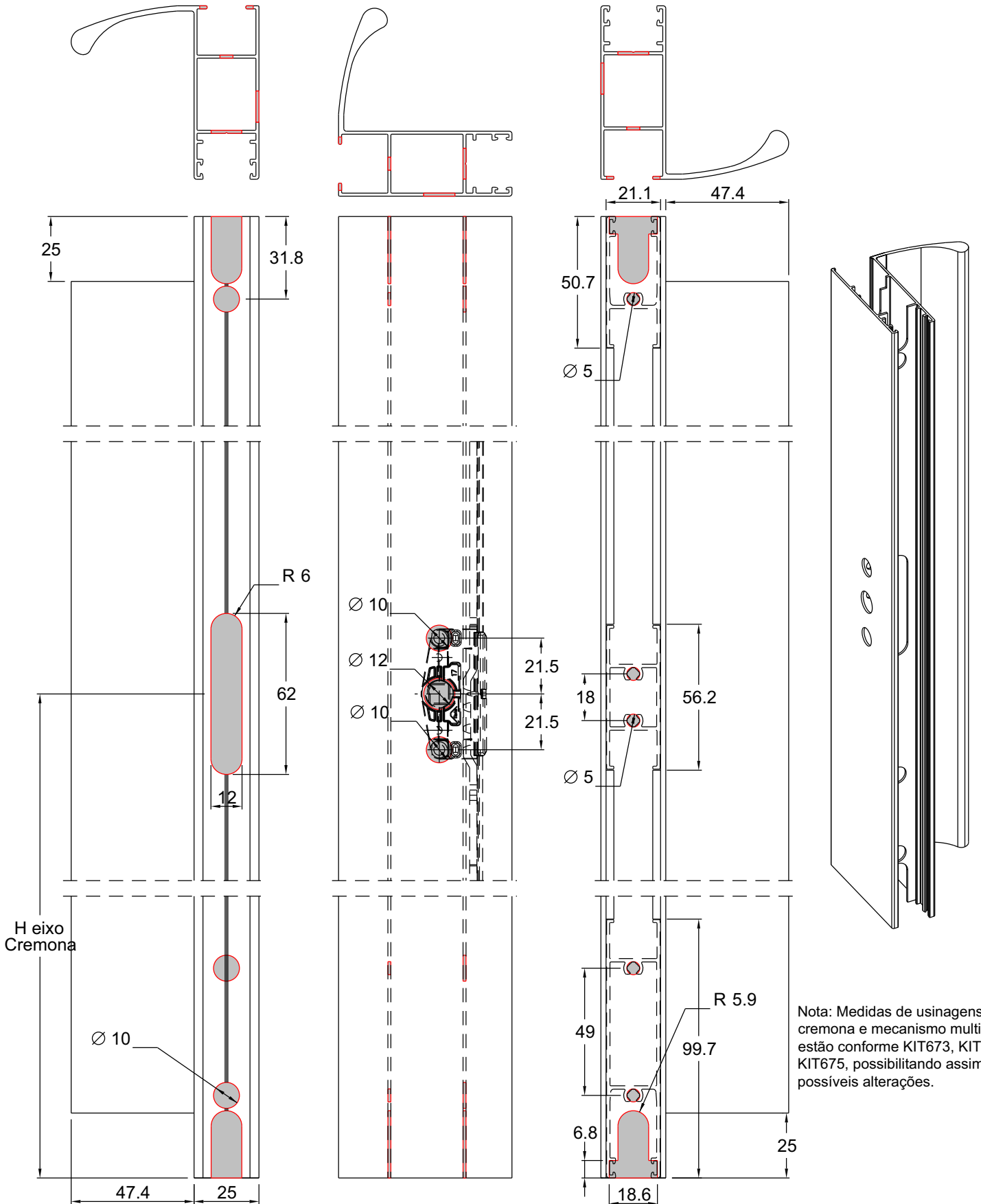

Nota: Medidas de usinagens da cremona e mecanismo multi-ponto estão conforme KIT673, KIT674 e KIT675, possibilitando assim, possíveis alterações.

KP098 1,119 kg/m

Montante - Lateral para portas com cremona multiponto



Perfil - Folha

Usinagem:
Código:
KP098
KP099

Macanismo multiponto de 600 mm sem chave - KIT669

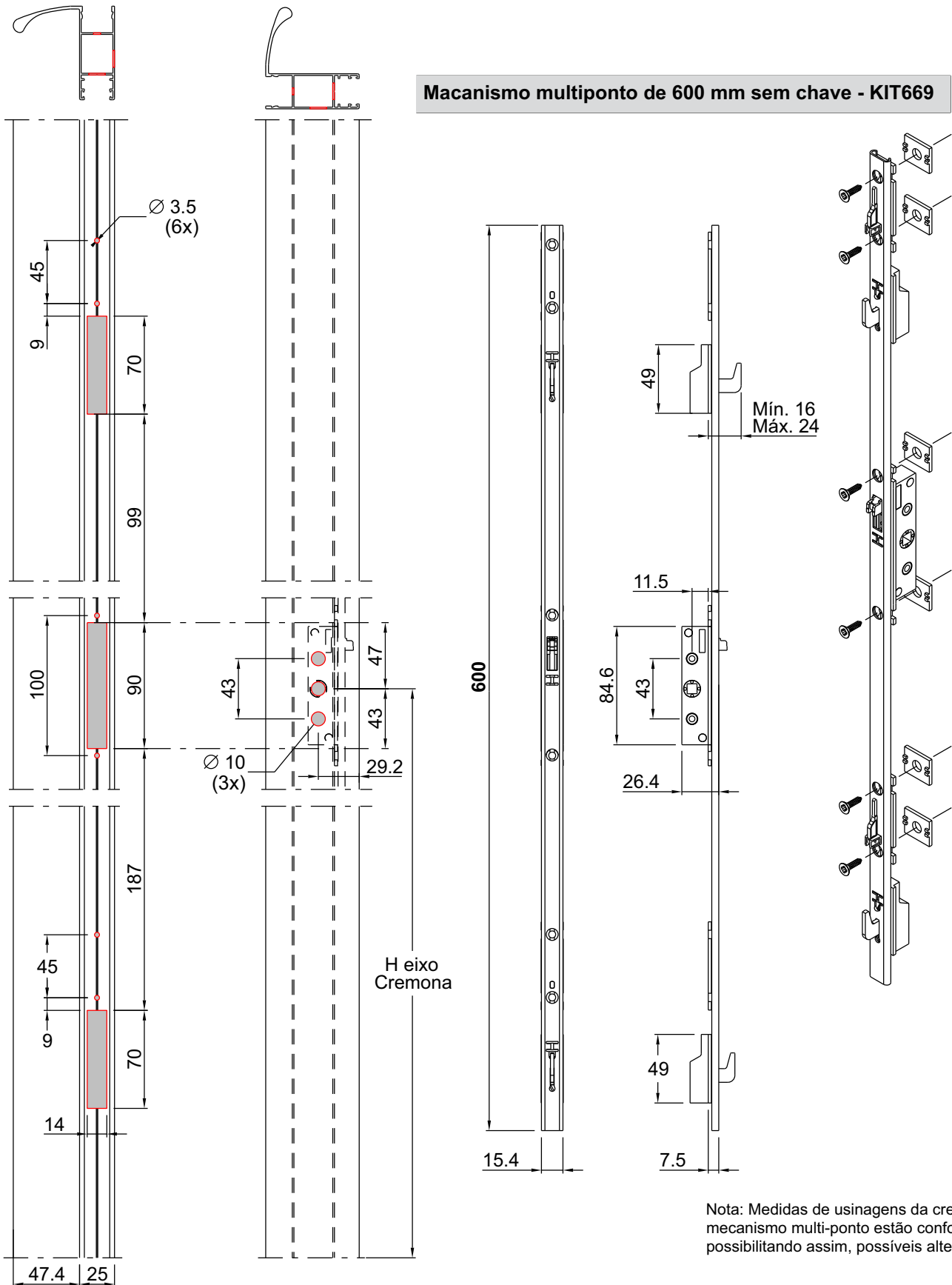

KP098 1,119 kg/m

Montante - Lateral para portas com cremona multiponto



Perfil - Folha

Usinagem:
Código:
KP098
KP099

Macanismo multiponto de 600 mm com chave - KIT670

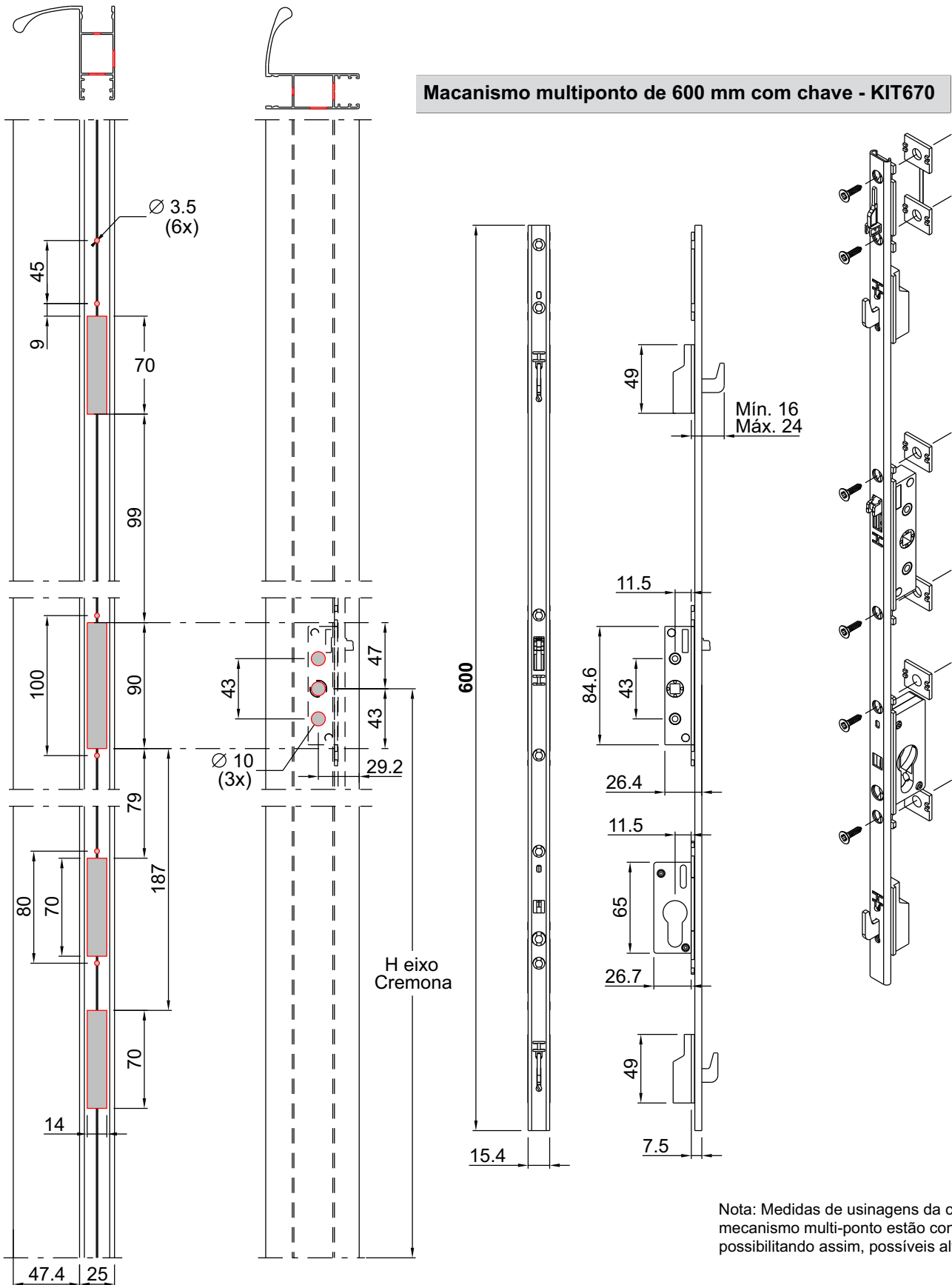

Nota: Medidas de usinagens da cremona e mecanismo multi-ponto estão conforme KIT670, possibilitando assim, possíveis alterações.

KP098 1,119 kg/m

Montante - Lateral para portas com cremona multiponto



Perfil - Folha

Usinagem:
Código:
KP098
KP099

Macanismo multiponto de 1600 mm sem chave - KIT671

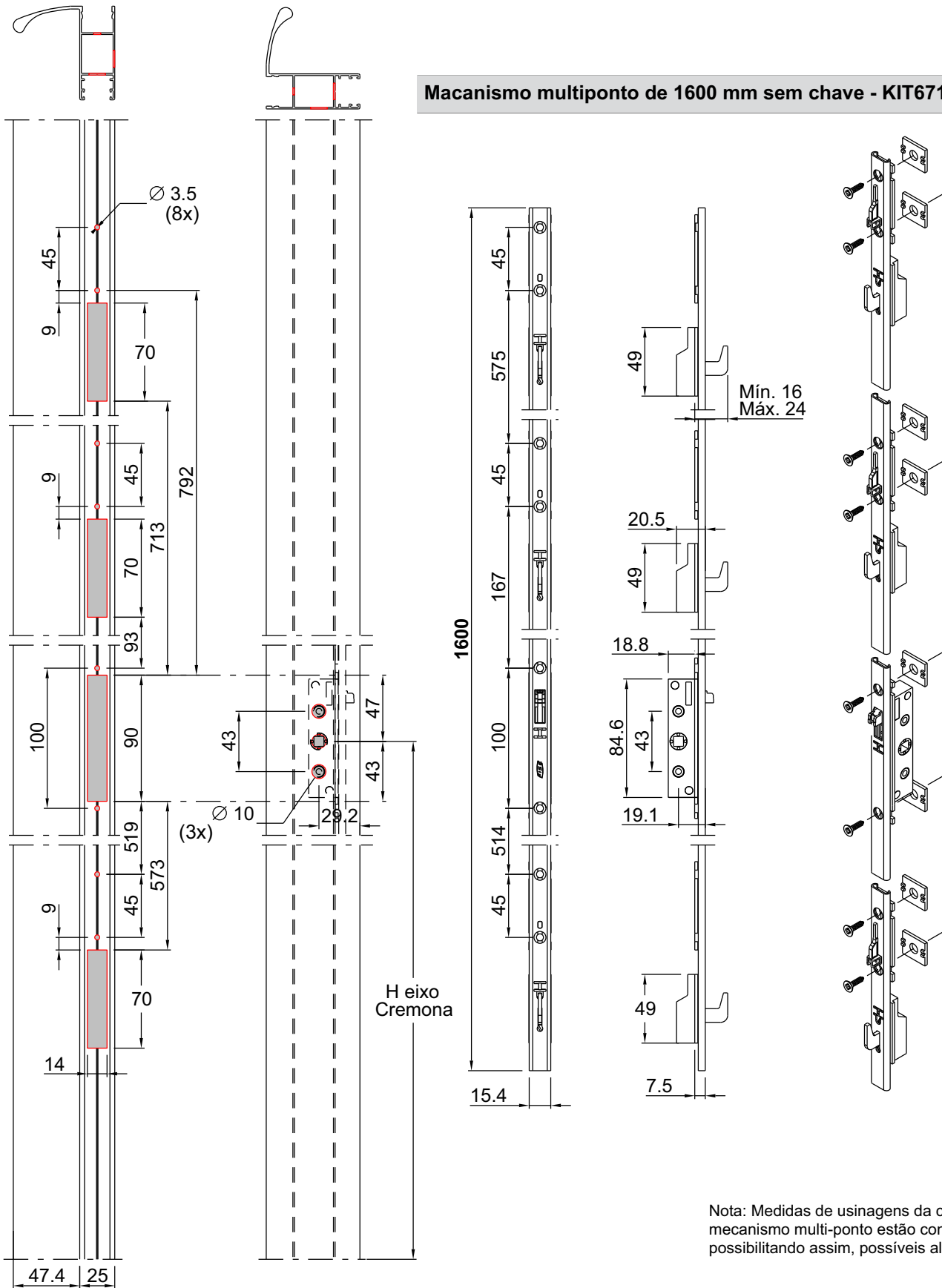

Nota: Medidas de usinagens da cremona e mecanismo multi-ponto estão conforme KIT671, possibilitando assim, possíveis alterações.

KP098 1,119 kg/m

Montante - Lateral para portas com cremona multiponto



Perfil - Folha

Usinagem:
Código:
KP098
KP099

Macanismo multiponto de 1600 mm com chave - KIT672

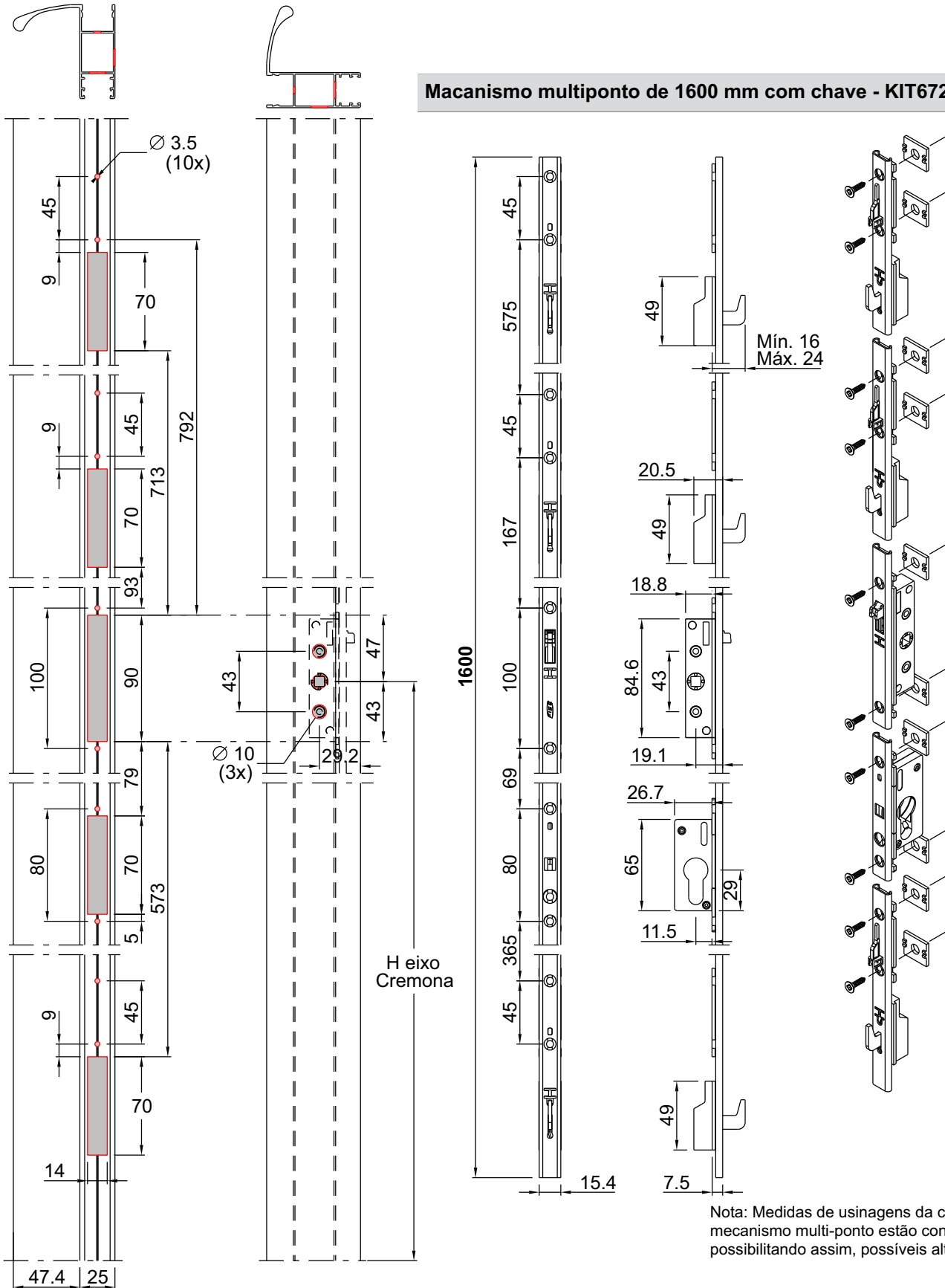

Nota: Medidas de usinagens da cremona e mecanismo multi-ponto estão conforme KIT672, possibilitando assim, possíveis alterações.

Pertil - Marco

KP066 0.523 Kg/m

Montante - Lateral para tipologia de giro.

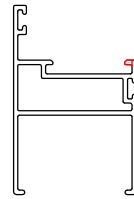
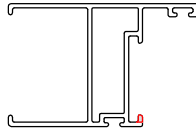
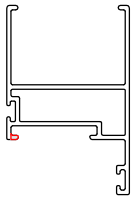

32.5

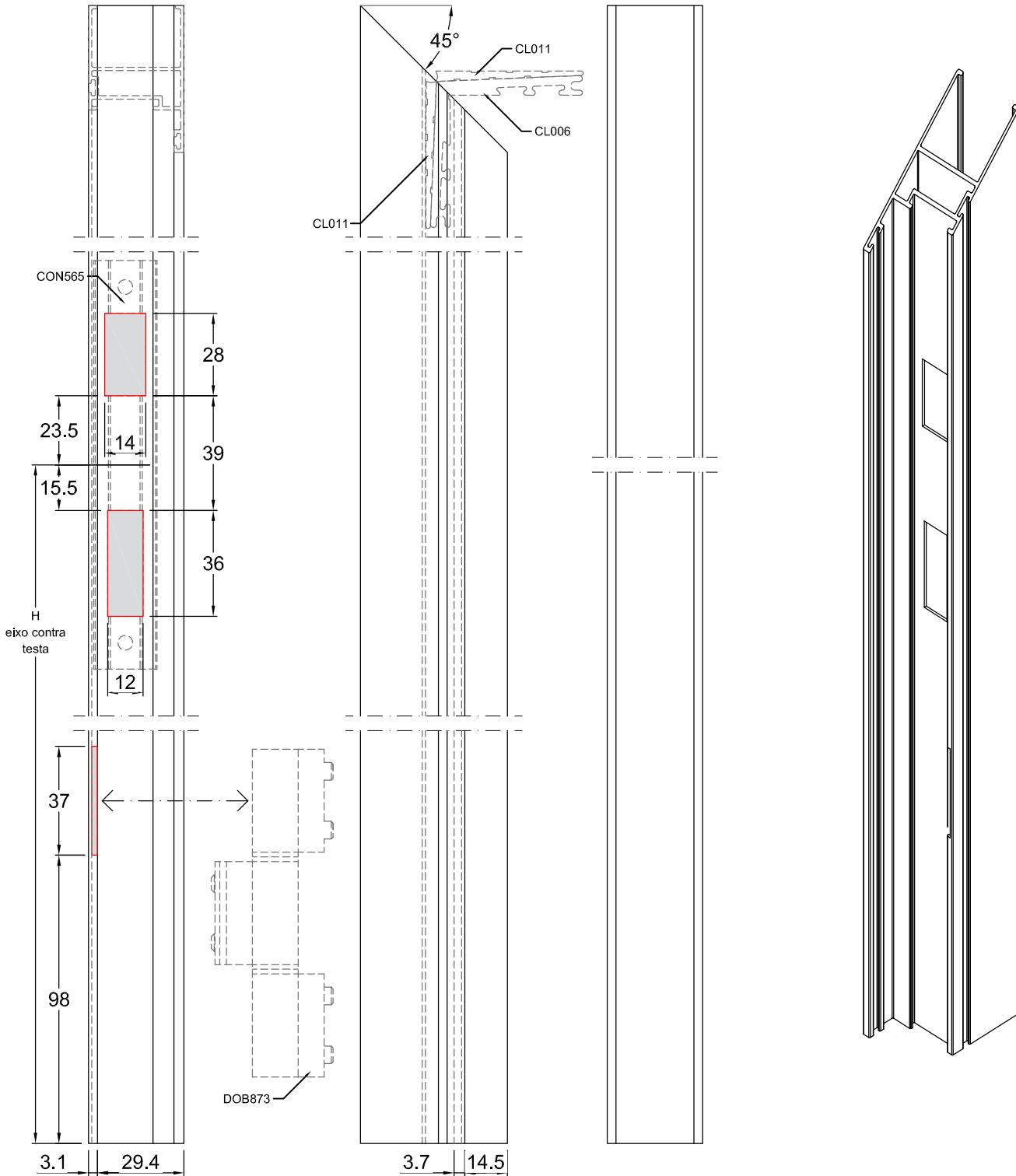

KP067 0.709 Kg/m
 Montante - Tipologia de giro.

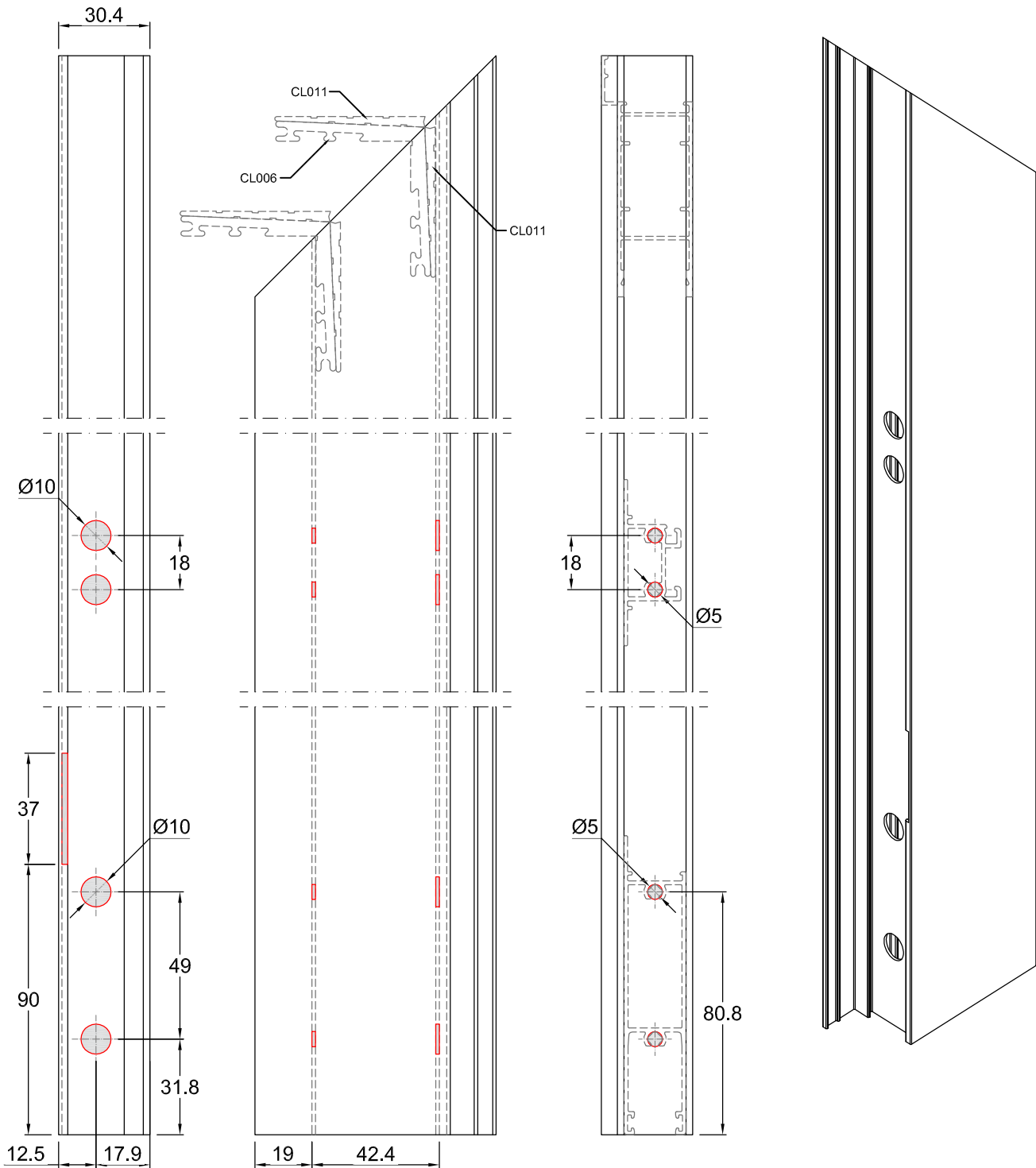
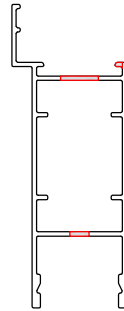
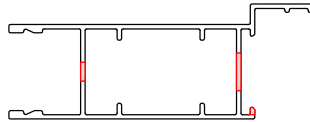
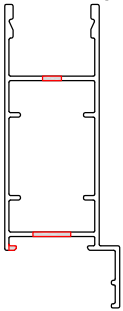

KP067 0.709 Kg/m

Montante - Tipologia de giro, detalhe com fechadura.

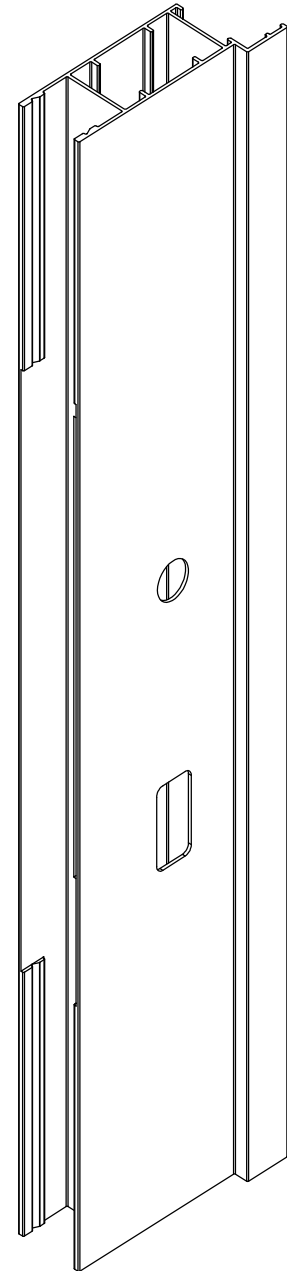
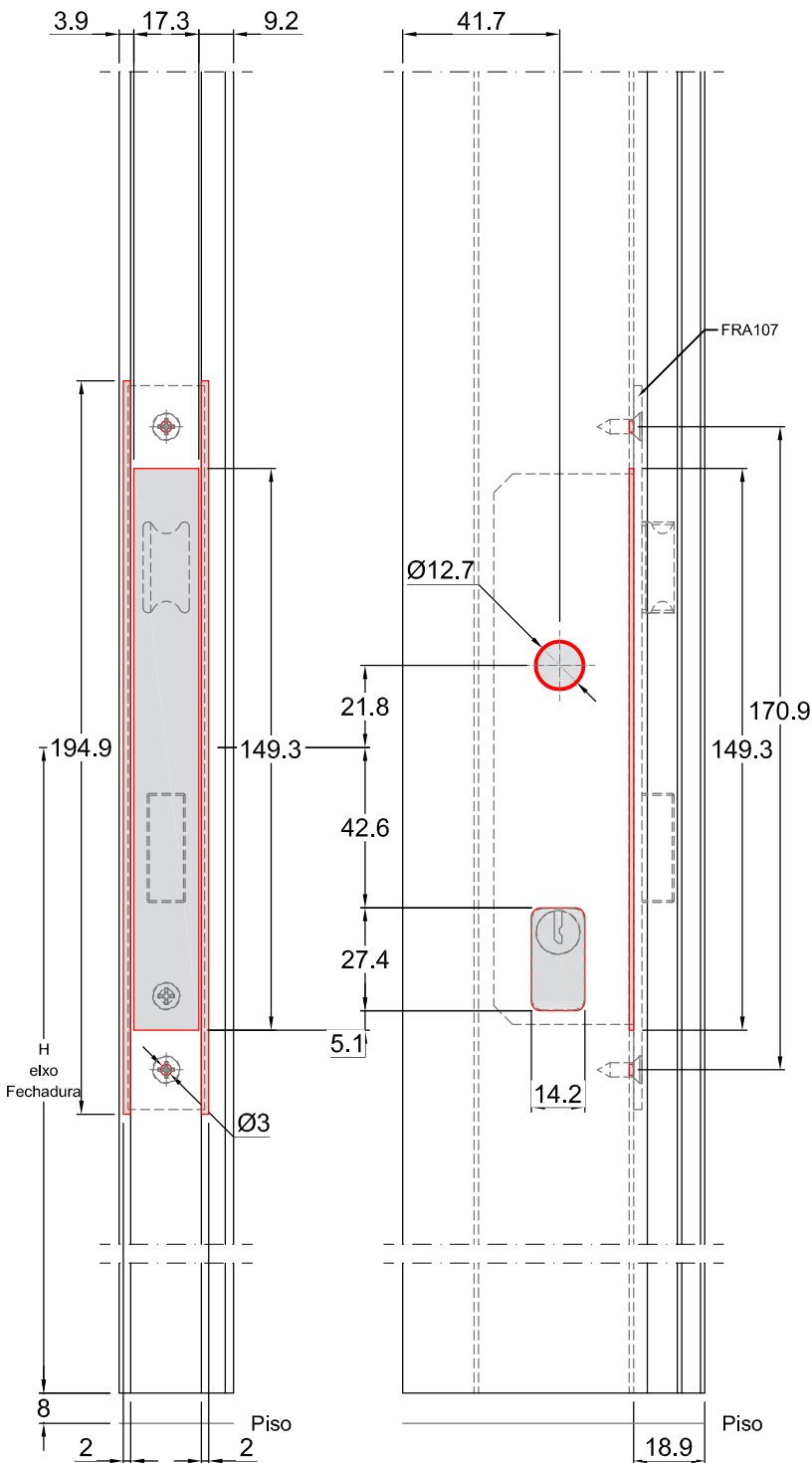
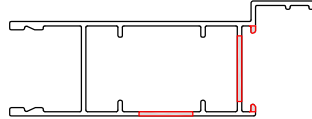
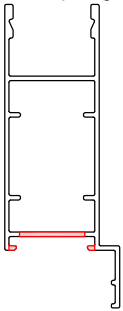

Nota: Medidas da usinagem da fechadura estão conforme o FRA107, possibilitando assim, possíveis alterações

Perfil - Mata junta

KP068 0.472 Kg/m

Montante - Para porta de giro.

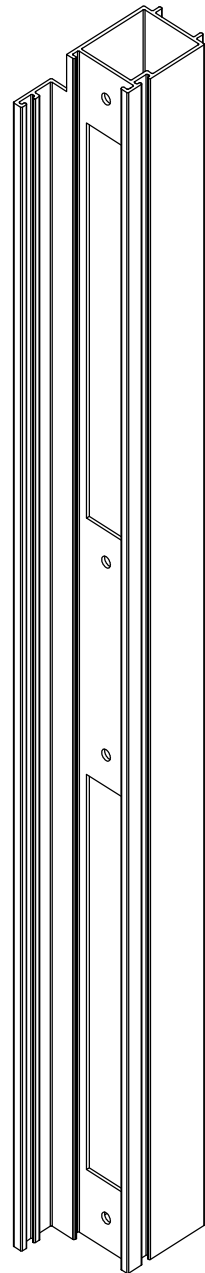
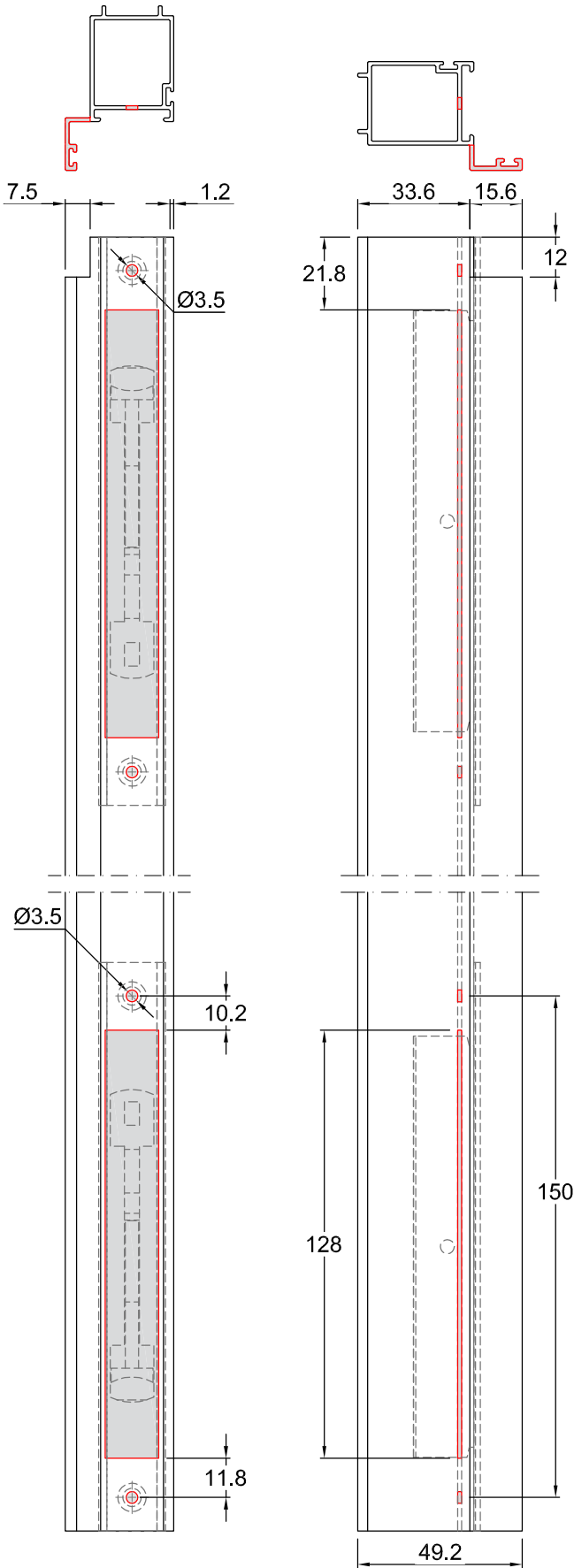

KP066 0.523 Kg/m

Travessa - Superior para tipologia de giro.

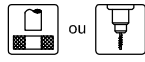

Perfil - Marco

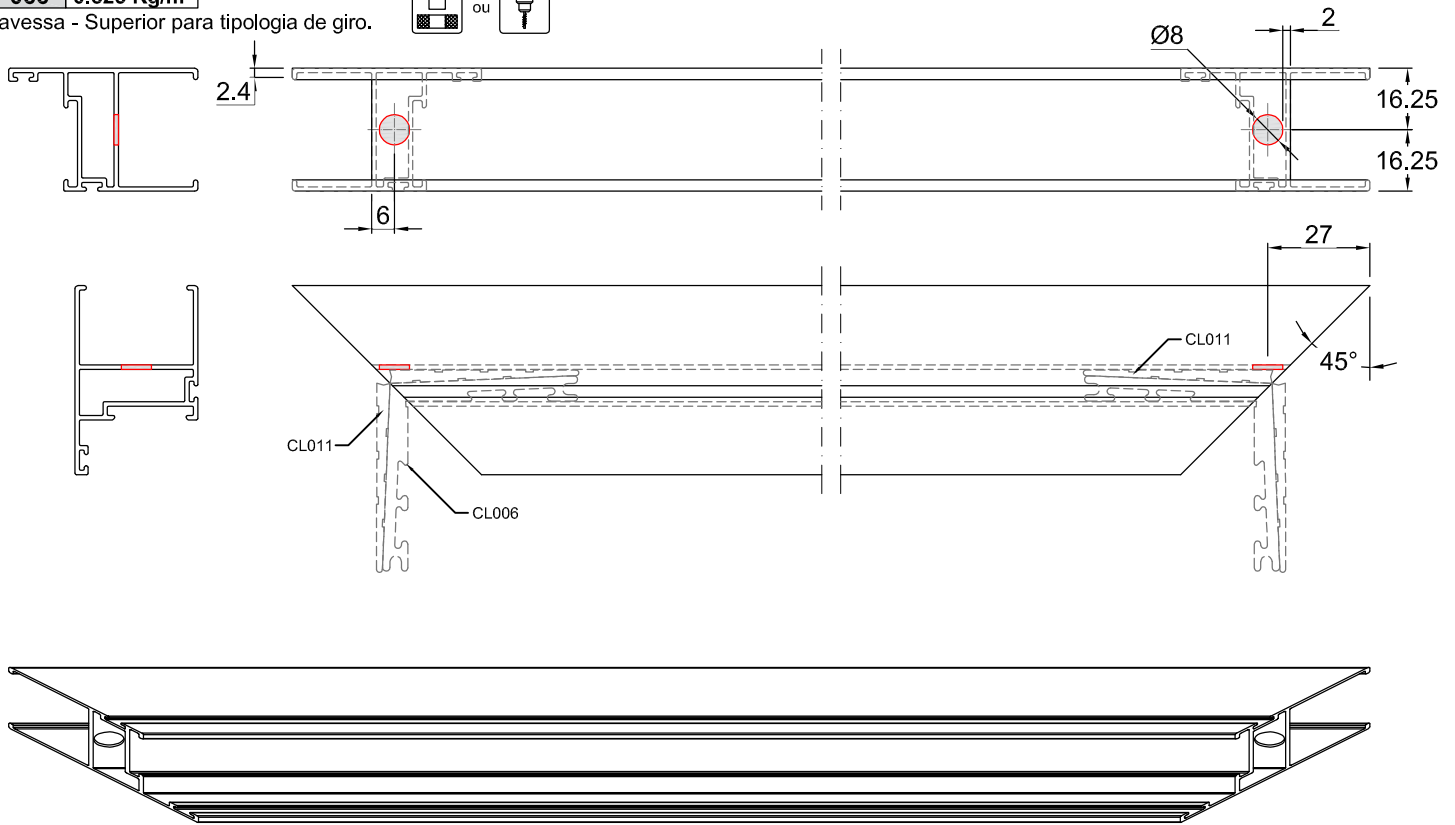

KP066 0.523 Kg/m

Travessa - Superior para tipologia de giro.

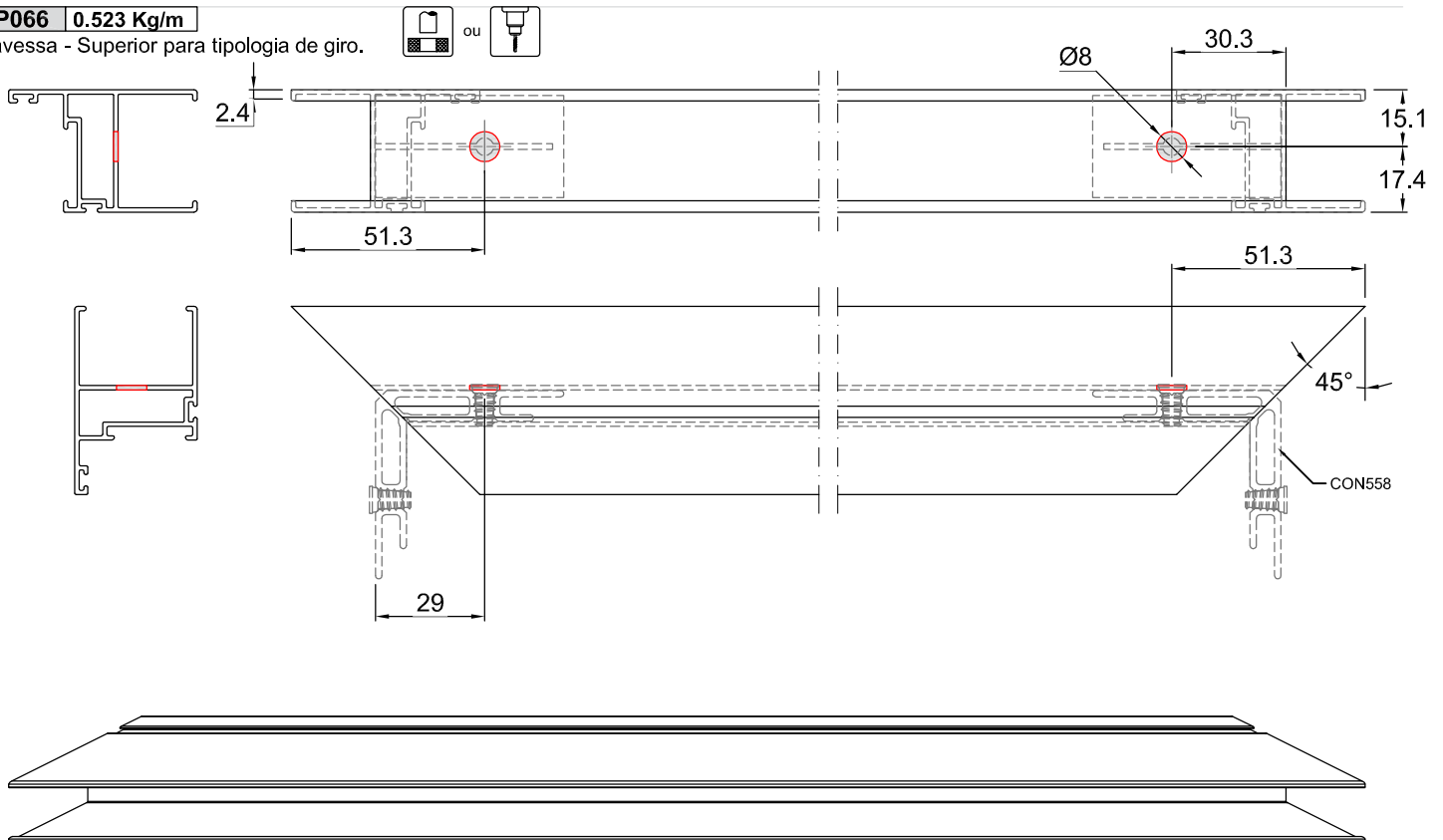
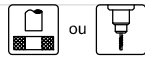

KP067 0.709 Kg/m

Travessa - Superior tipologia de giro.

Pertil - Folha

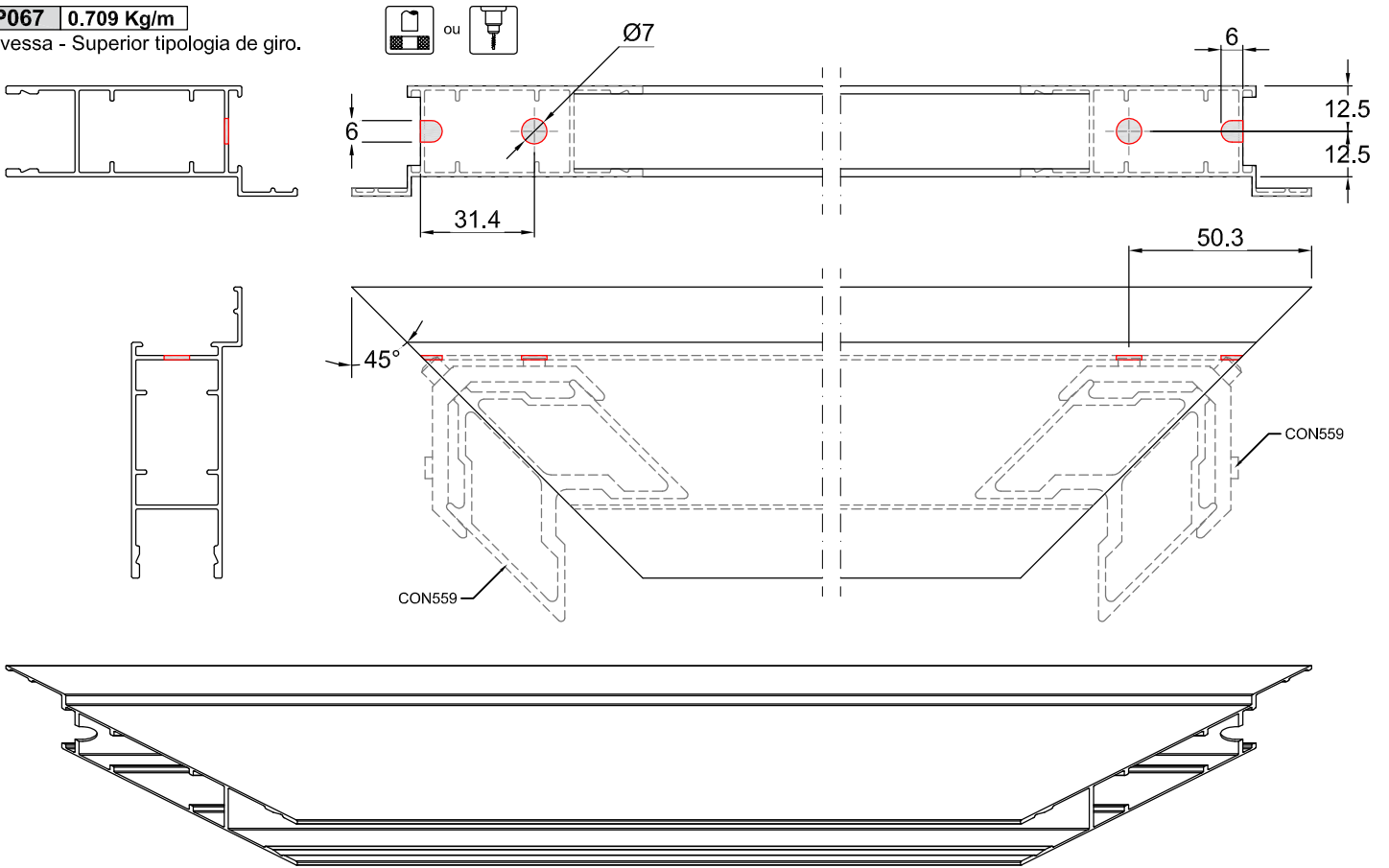

KP093 0.521 Kg/m

Travessa - Inferior maxim ar.

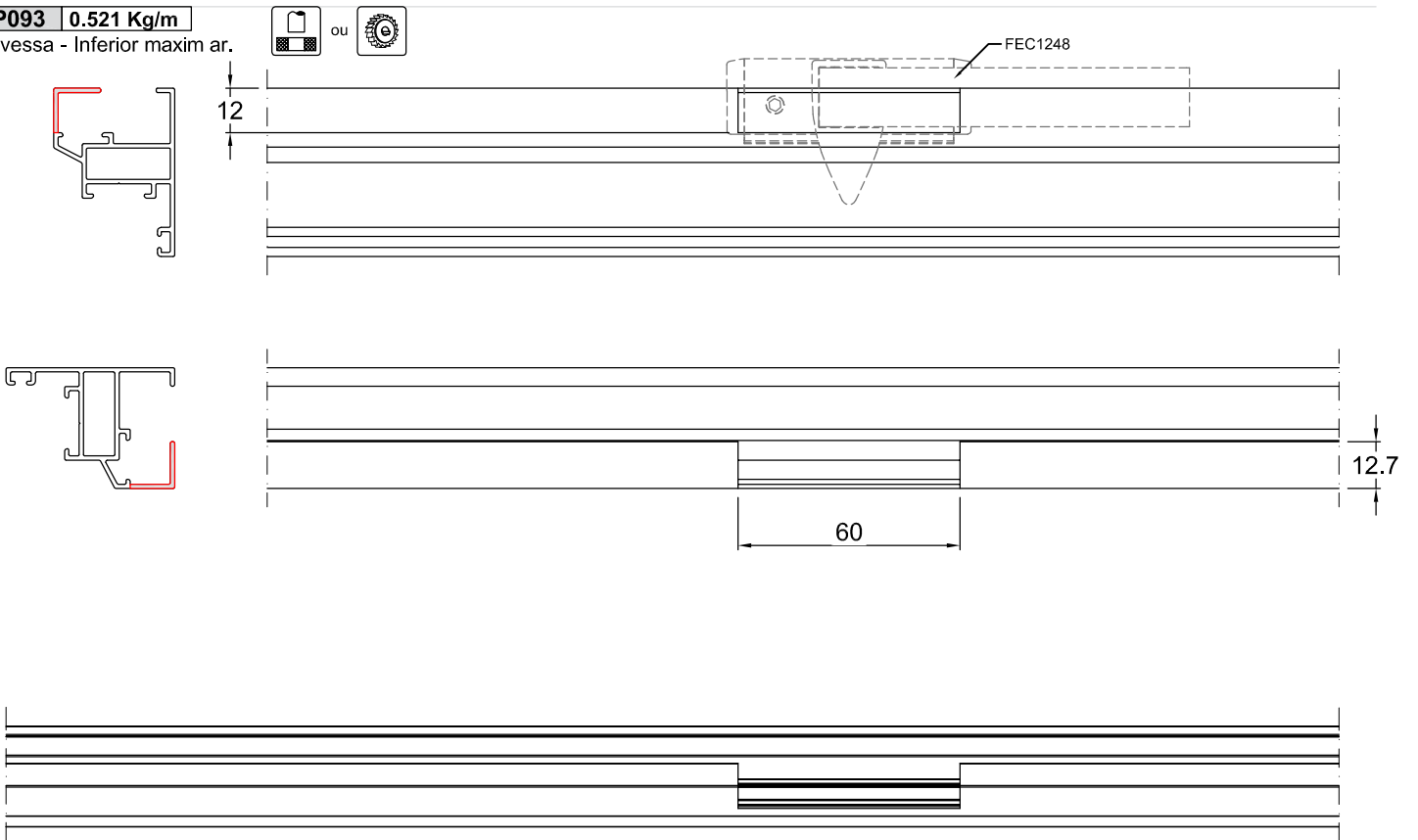

Pertil - Folha

KP050 0.436 Kg/m

Travessa - Superior e inferior maxim ar.

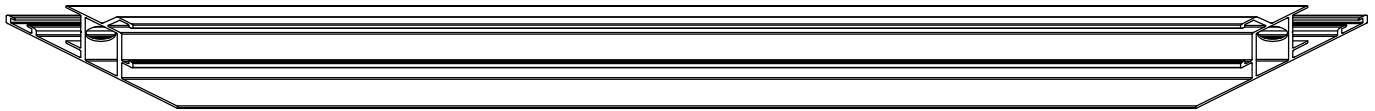
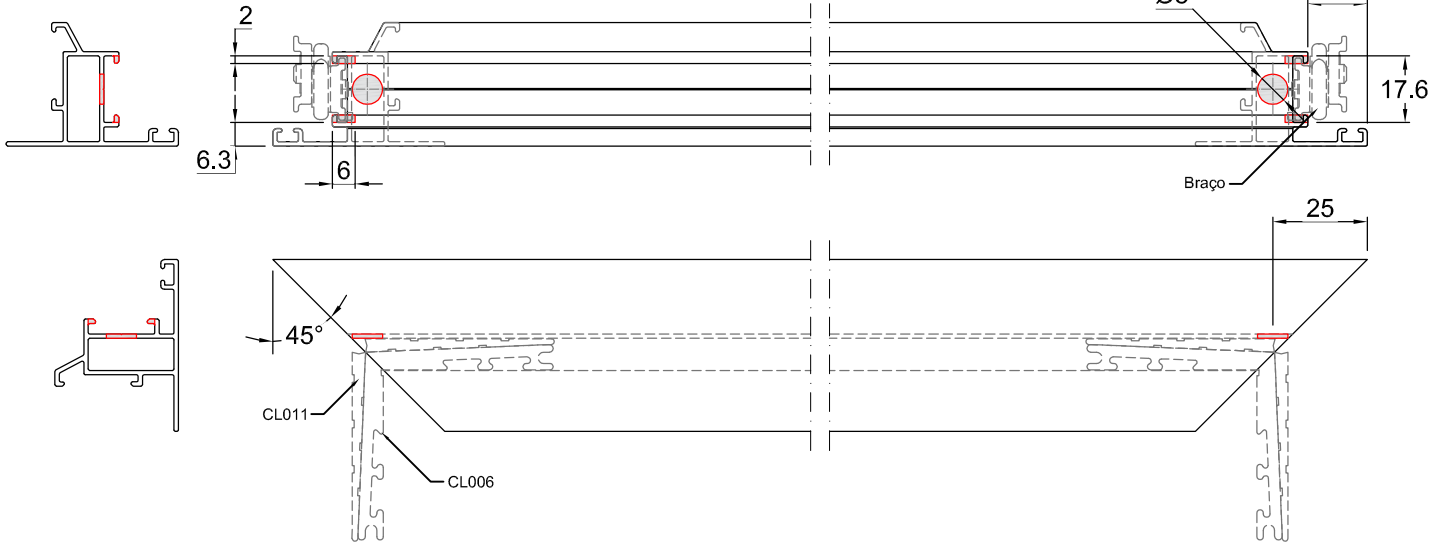

Nota: A usinagem para a entrada do "braço projetante" e do "limitador de abertura", corresponde apenas a travessa superior e inferior da folha, não sendo necessário sua aplicação nos montantes laterais do quadro

KP050 0.436 Kg/m

Travessa - Superior e inferior maxim ar.

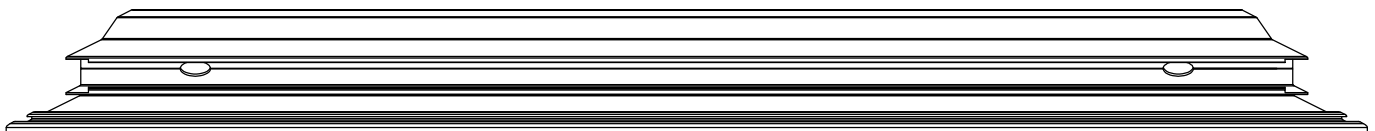
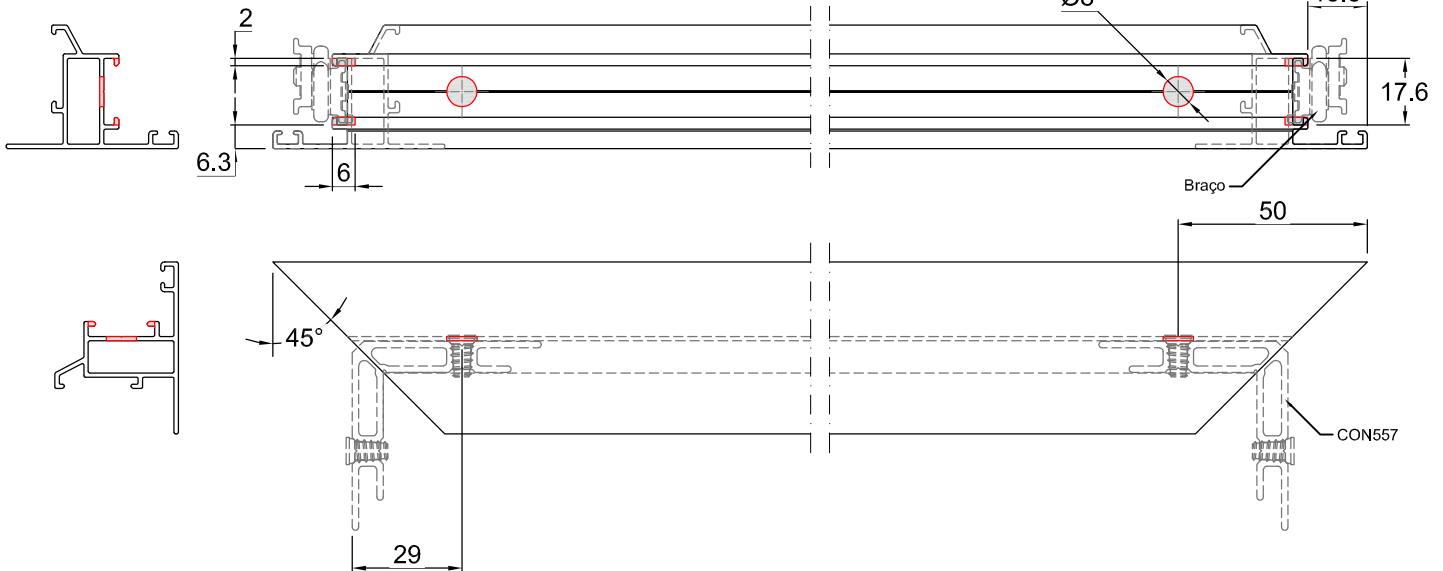

Nota: A usinagem para a entrada do "braço projetante" e do "limitador de abertura", corresponde apenas a travessa superior e inferior da folha, não sendo necessário sua aplicação nos montantes laterais do quadro

Perfil - Complemento e folha

IN055 0.181 Kg/m

Pingadeira - Travessa superior.

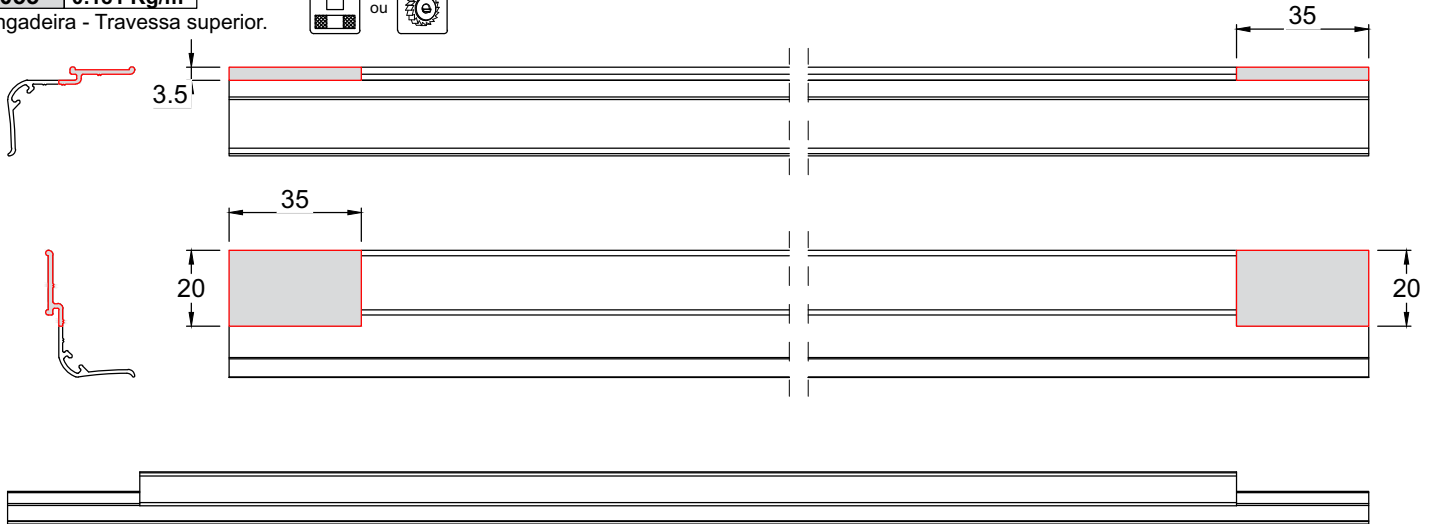
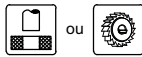

KP081 0.359 Kg/m

Travessa - Superior maxim ar.

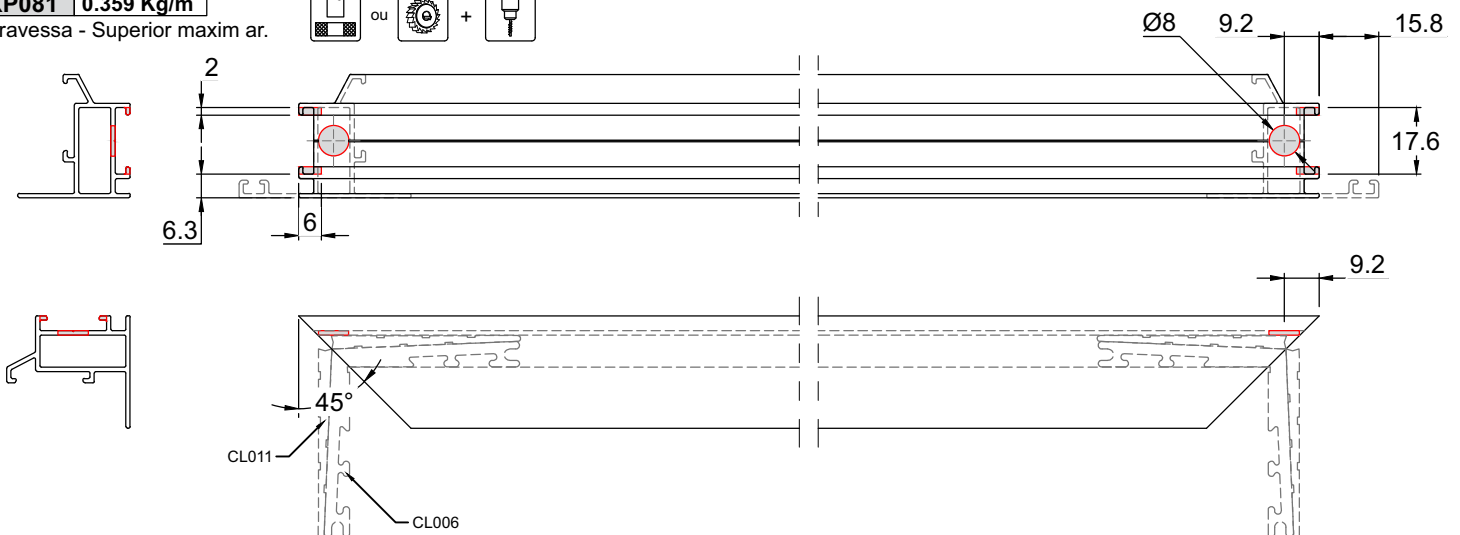

Nota: A usinagem para a entrada do "braço projetante" e do "limitador de abertura", corresponde apenas a travessa superior e inferior da folha, não sendo necessário sua aplicação nos montantes laterais do quadro

KP095 0.445 Kg/m

Travessa - Superior maxim ar sem baguete.

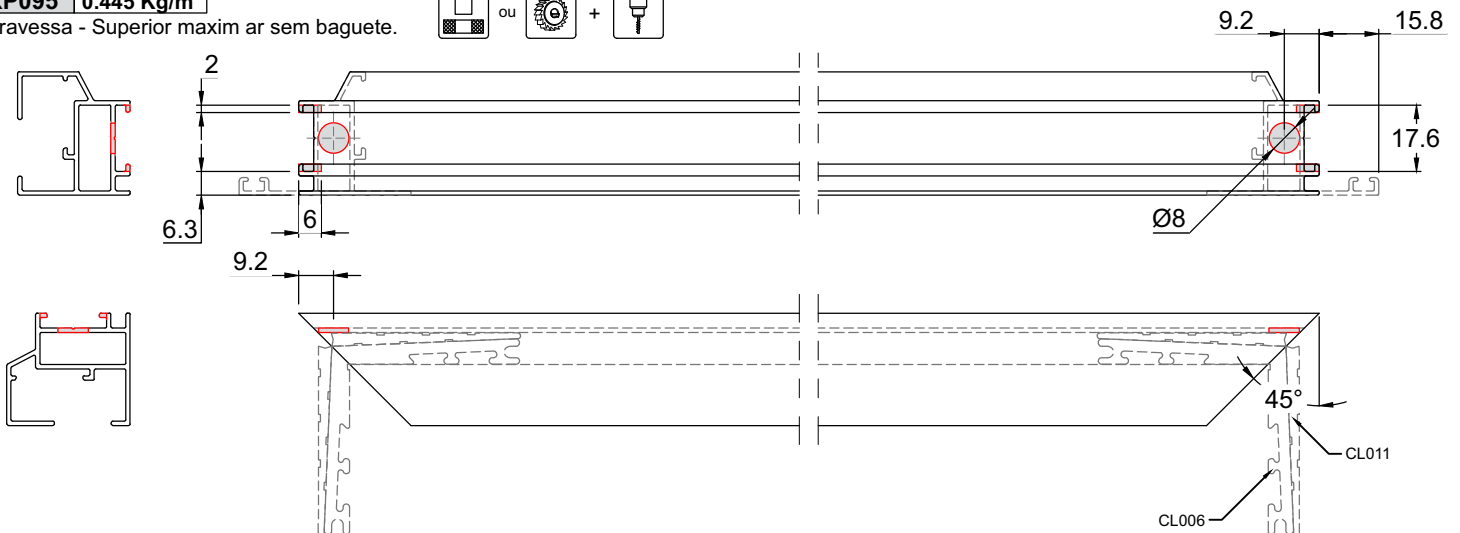

Nota: A usinagem para a entrada do "braço projetante" e do "limitador de abertura", corresponde apenas a travessa superior e inferior da folha, não sendo necessário sua aplicação nos montantes laterais do quadro

KP051 0.318 KgV

Montante - Lateral para tipologia maxim ar.

Usinagem:	
Código	Peso
KP052	0.584 KgV

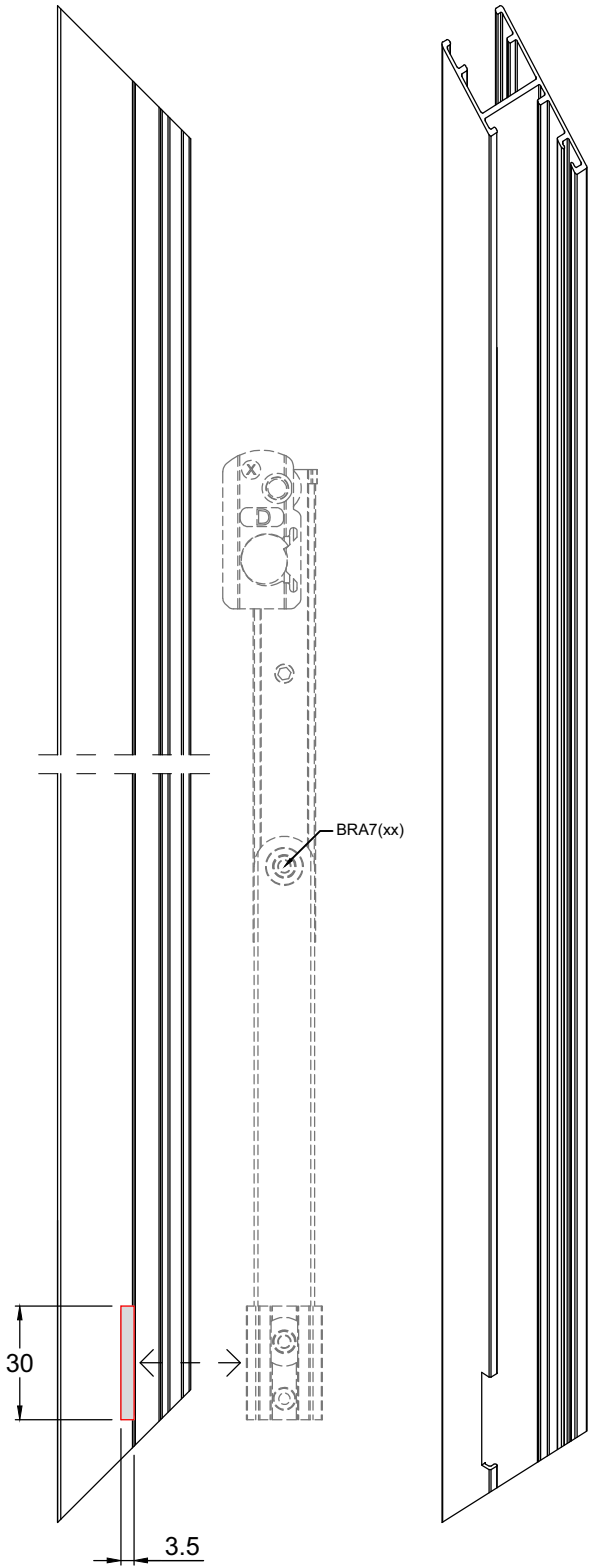
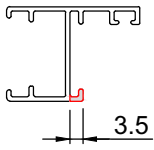
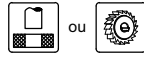

KP050 0.436 KgV

Montante - Maxim ar com pingadeira.

Perfil - Marco e folha

Usinagem:	
Código	Peso
KP093	0.521 KgV

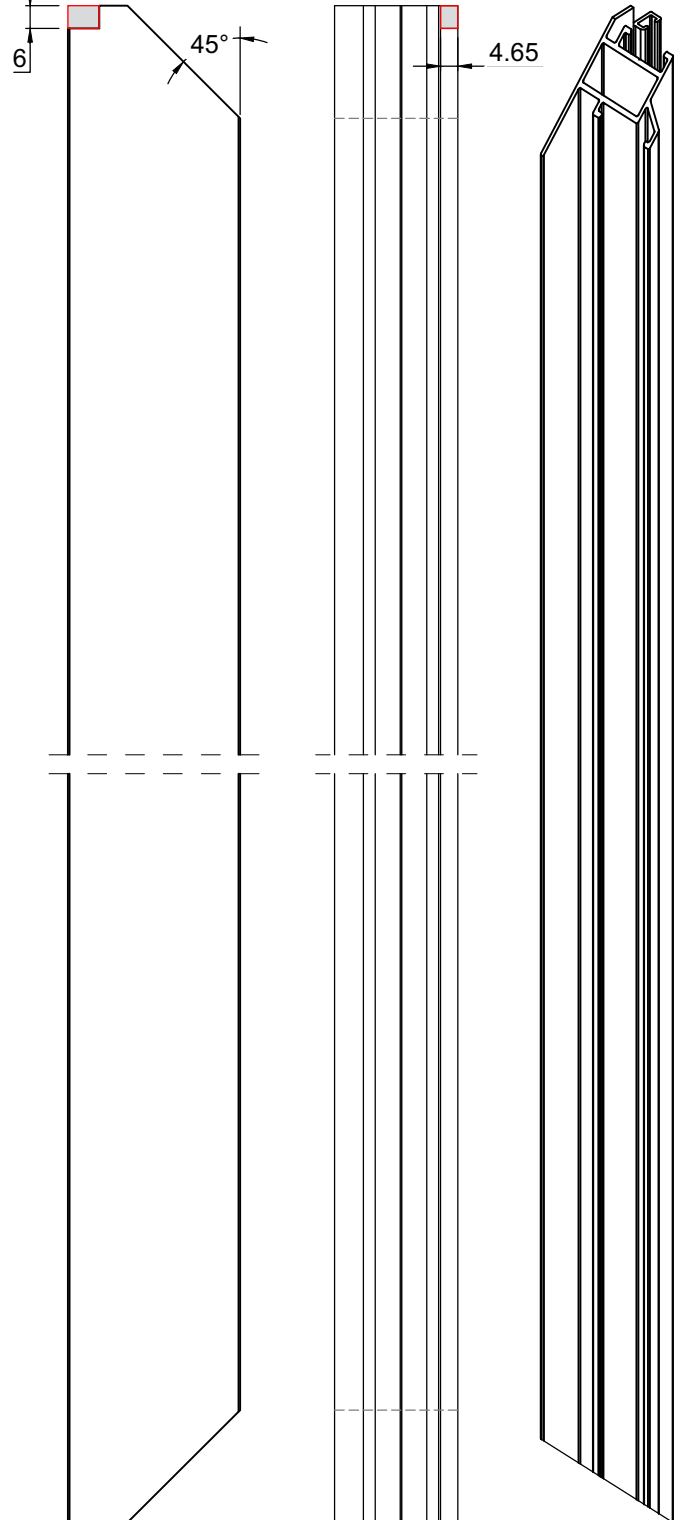
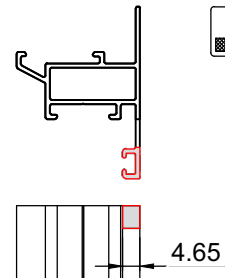
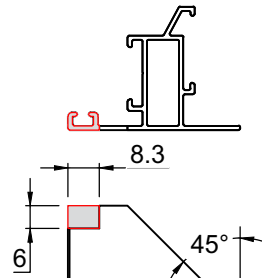
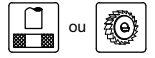

Perfil - Arremate

RM039 0.205 Kg/m

Travessa - Superior e inferior.

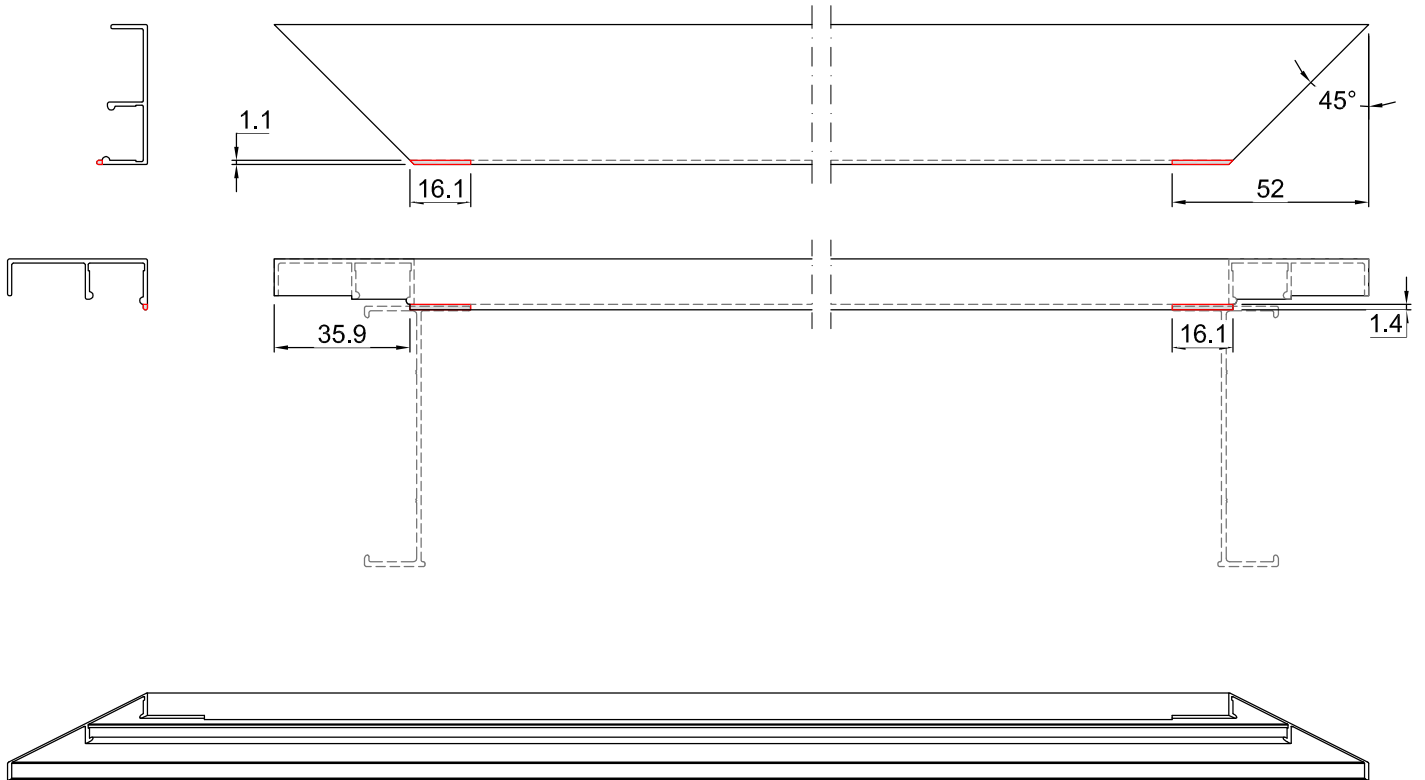
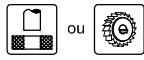

Nota: Ajustar usinagem conforme a folga entre esquadria e contramarco

RM039 0.205 Kg/m

Travessa - Superior e inferior.

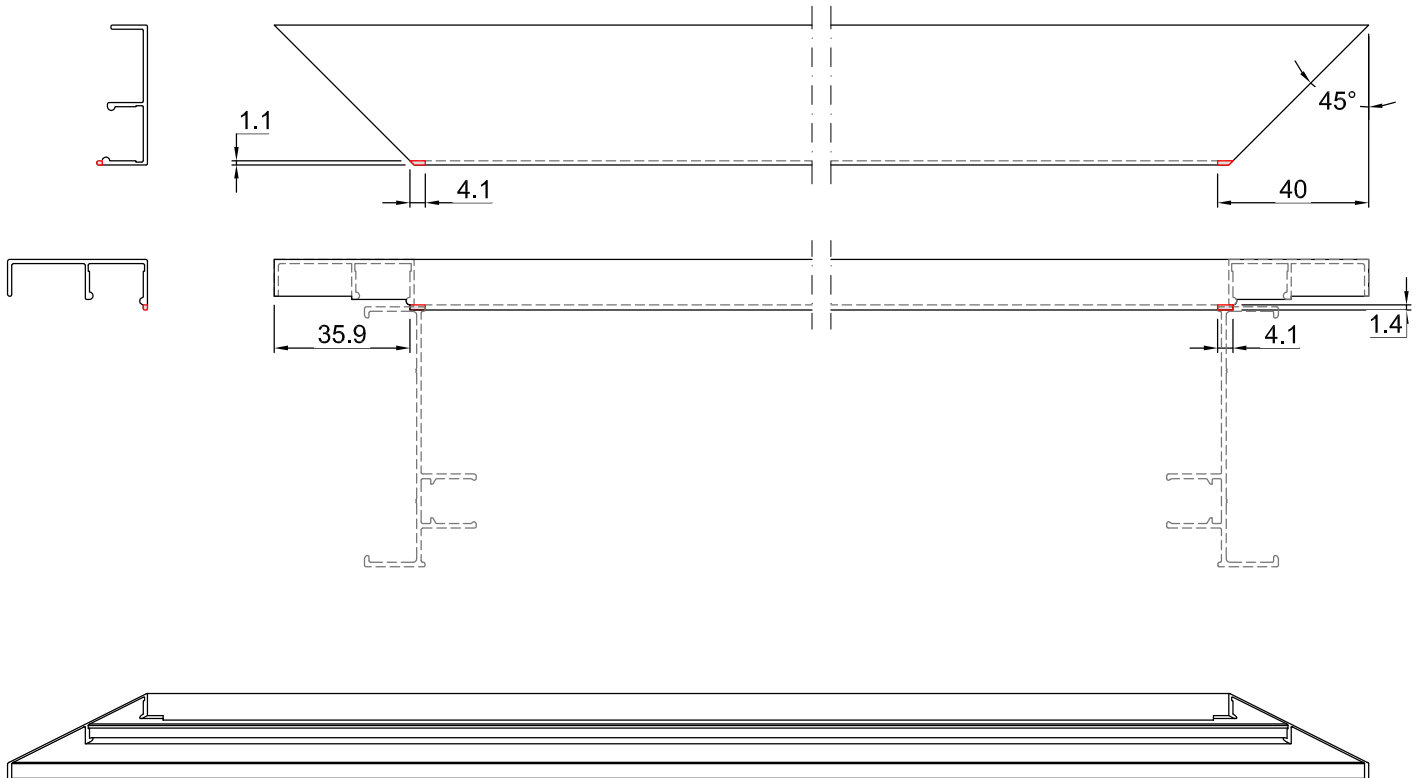
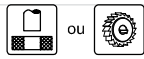

Nota: Ajustar usinagem conforme a folga entre esquadria e contramarco

Perfil - Bague

KP070 0.163 Kg/m
Travessa - Inferior.

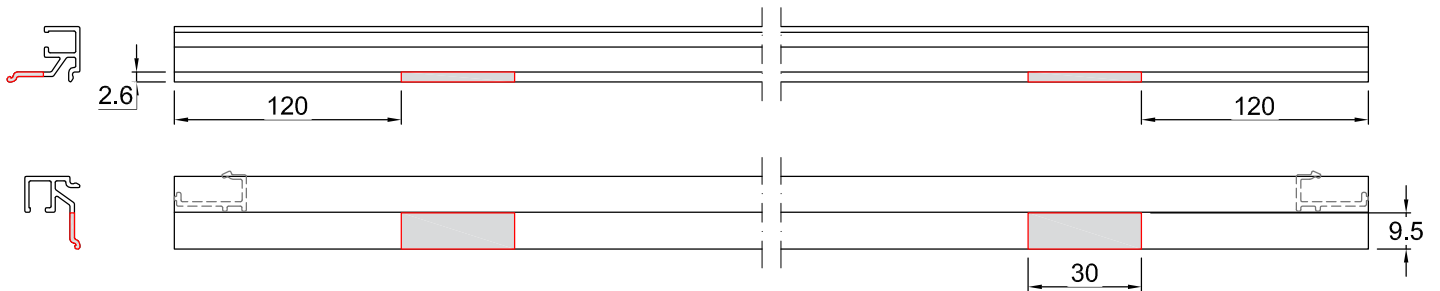
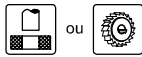

Nota: Medidas da usinagem dos baguetes, conforme o espaçamento do calço de apoio dos vidros

KP072 0.140 Kg/m
Travessa - Inferior.

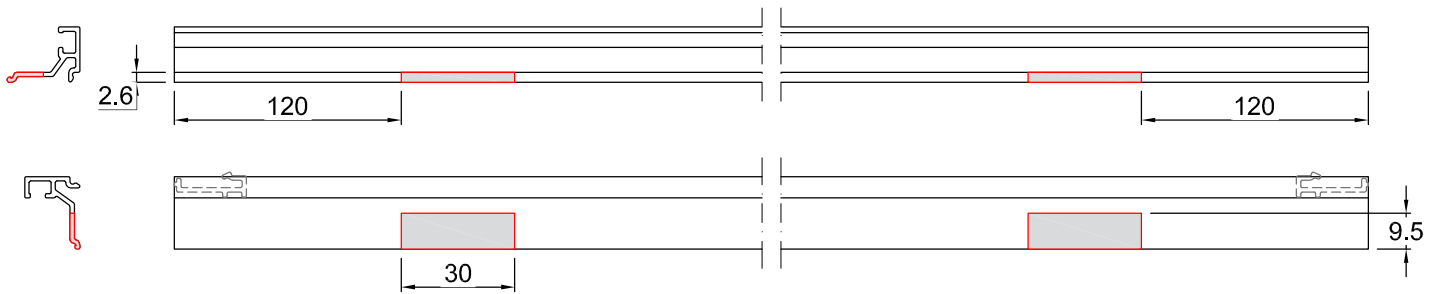
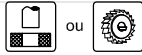

Nota: Medidas da usinagem dos baguetes, conforme o espaçamento do calço de apoio dos vidros

KP077 0.157 Kg/m
Travessa - Inferior.

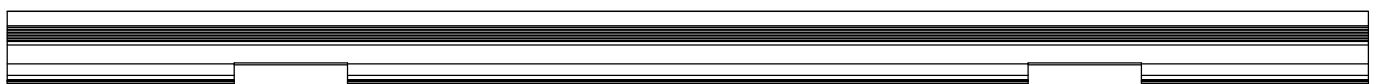
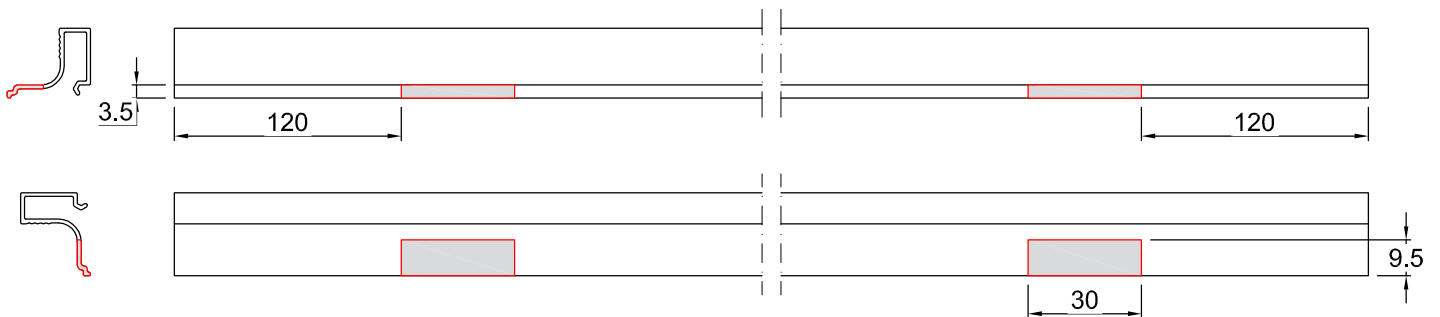
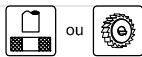

Nota: Medidas da usinagem dos baguetes, conforme o espaçamento do calço de apoio dos vidros

Perfil - Complemento

KP078 0.600 Kg/m
Montante - Canto 90°.

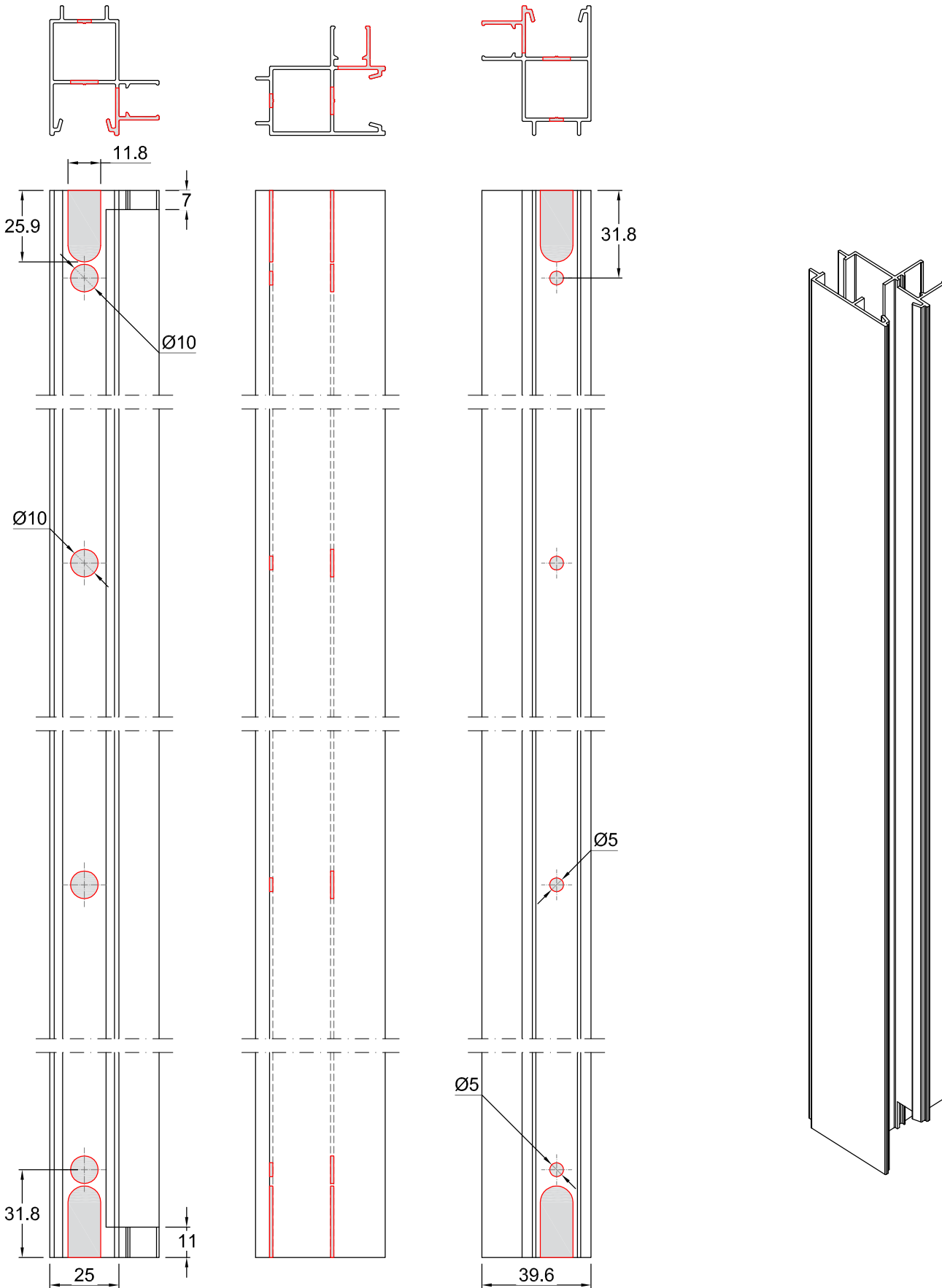

Descrição	Página
Janela de correr 2 planos - marcos.	H-01
Janela de correr 2 planos - folhas.	H-02
Janela de correr 2 planos c/ peitoril - marcos.	H-03
Janela de correr 2 planos integrada - marcos.	H-04
Janela de correr 2 planos - marco telescópico.	H-05
Janela de correr 2 planos - folhas e fecho no marco.	H-06
Janela de correr 3 planos - marcos.	H-07
Janela de correr 3 planos - folha veneziana.	H-08
Janela de correr 2 planos 4 folhas - montante central.	H-09
Janela de correr 2 planos 4 folhas - montante central, mão de amigo e fixo.	H-10
Janela de correr 2 planos 4 folhas 90° - folhas.	H-11
Porta de correr 2 planos - marcos.	H-12
Porta de correr 2 planos - folhas.	H-13
Porta de correr 2 planos vidro colado - marcos.	H-14
Porta de correr 2 planos vidro colado - folhas.	H-15
Janela maxim ar 1 módulo - marcos.	H-16
Janela maxim ar 1 módulo - folhas.	H-17
Janela maxim ar 1 módulo c/ peitoril - marcos.	H-18
Porta de giro 1 módulo - marcos.	H-19
Porta de giro 1 módulo 45° - folhas.	H-20
Porta de giro 1 módulo - folhas.	H-21
Porta de giro 2 folhas - montante central.	H-22
Porta de correr - aplicação dos calços.	H-23
Janela de correr e maxim ar, porta de correr e de giro - posicionamento dos calços do vidro.	H-24

Vista explodida - Perfis e componentes

Marco: Travessa superior (KP001) + travessa inferior (KP004) + montante lateral (KP009)
 Tipologia: Janela de correr

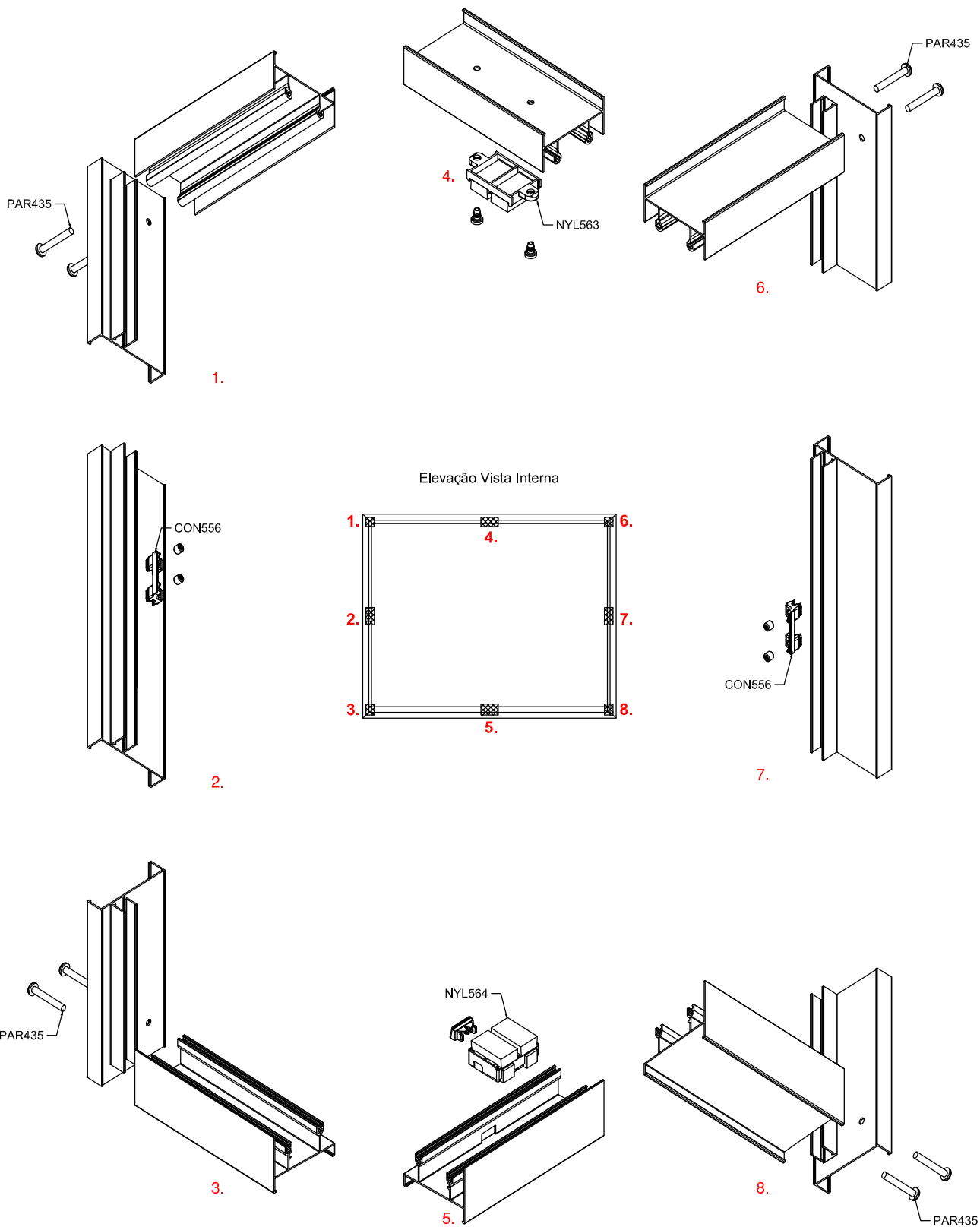

Imagens ilustrativas dos componentes, podendo sofrer alterações para melhoria do produto.

Vista explodida - Perfis e componentes

Folha: Travessa (KP036) + montante lateral (KP029) + mão de amigo (KP030)
 Tipologia: Janela de correr

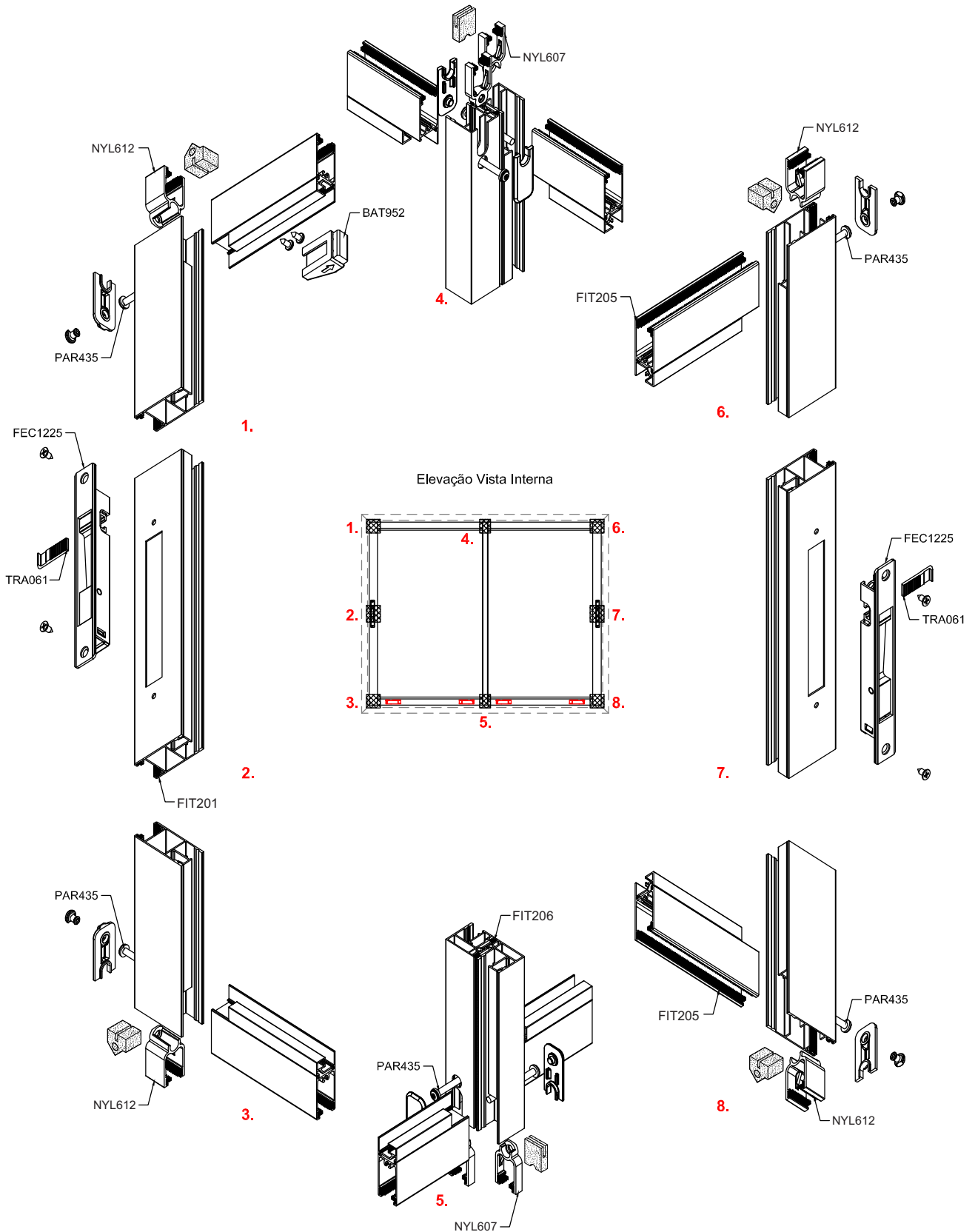

Nota: Roldanas não aparentes, instalação e uso, conforme projetos técnicos e páginas de componentes
 Imagens ilustrativas dos componentes, podendo sofrer alterações para melhoria do produto.

Vista explodida - Perfis e componentes

Marco: Travessa superior (KP001) + travessa intermediária (KP008) + travessa inferior (KP011) + montante lateral (KP010) + mata junta (KP012) + folha do peitoril (KP051) + montante p/ divisão do quadro (KP052)
 Tipologia: Janela de correr com peitoril

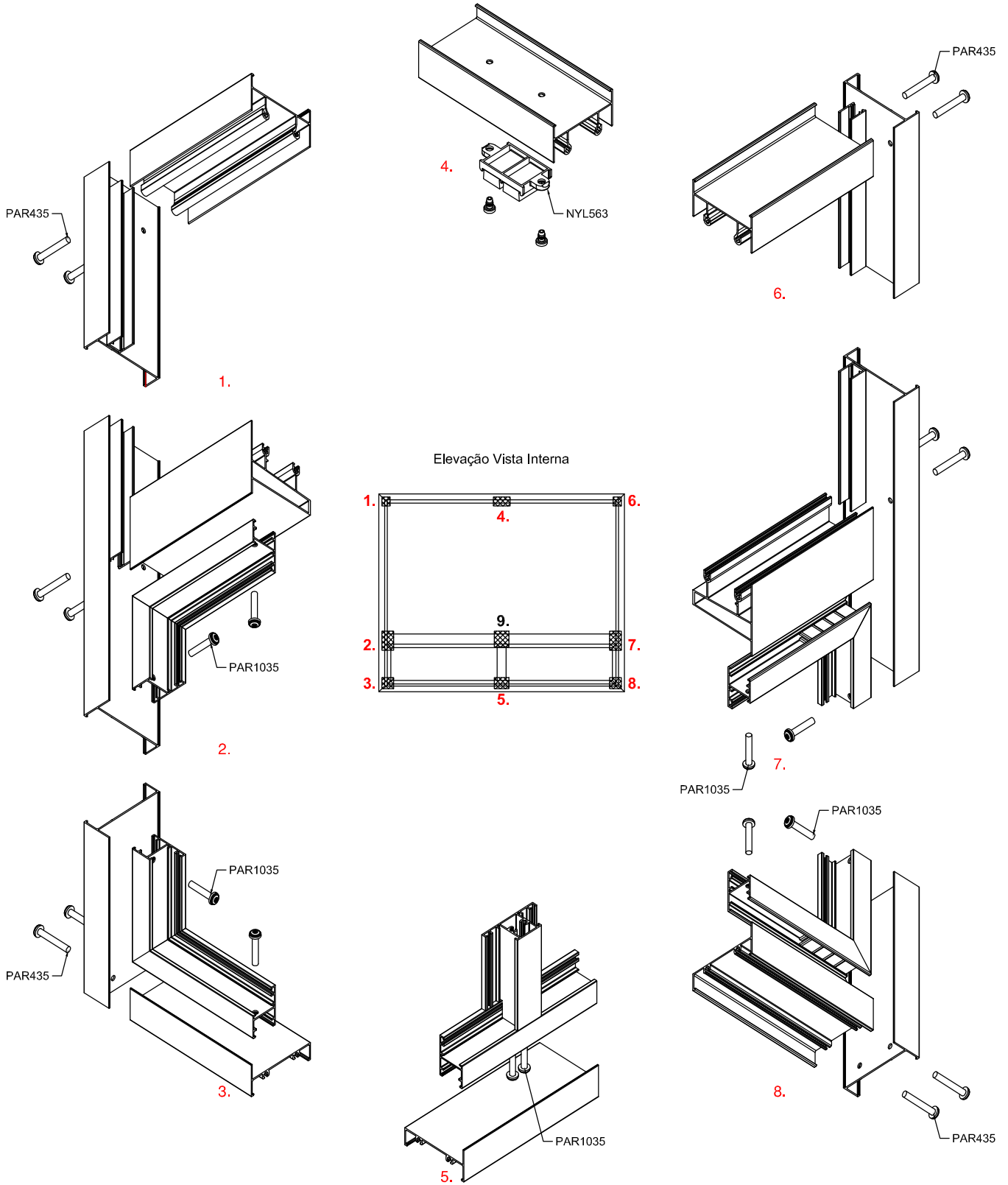

Nota: Item 9, caixa de dreno NYL564, conforme detalhes anteriores e páginas de componentes
 Imagens ilustrativas dos componentes, podendo sofrer alterações para melhoria do produto.

Vista explodida - Perfis e componentes

Marco: Travessa superior (MH001) + travessa intermediária (KP042) + travessa inferior (KP004) + montante lateral (MH004) + caixa do recolhedor (KP049)
 Tipologia: Janela de correr integrada

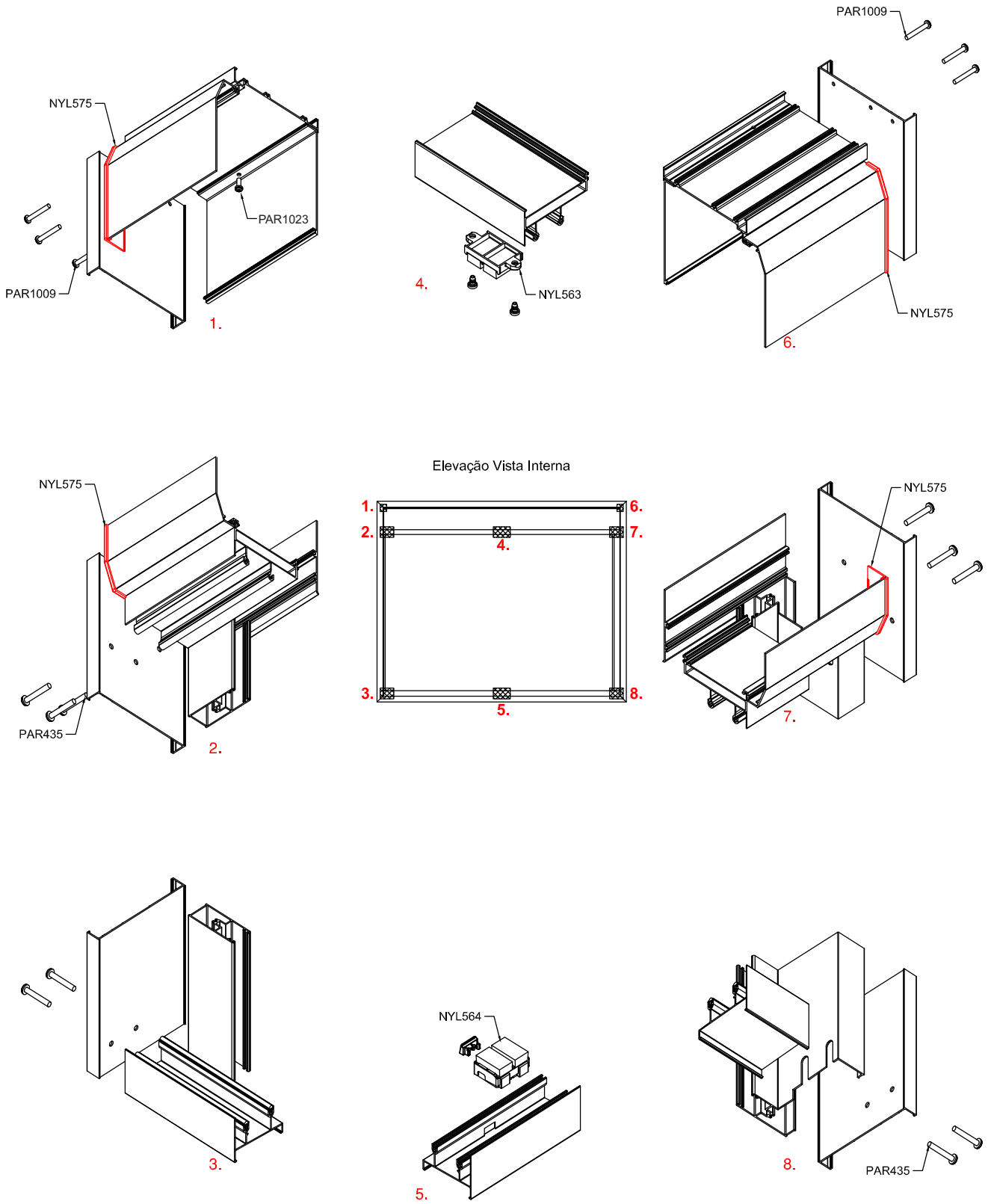

Imagens ilustrativas dos componentes, podendo sofrer alterações para melhoria do produto.

Vista explodida - Perfis e componentes

Marco: Telescópico macho (KP080) + telescópico fêmea (KP079) + travessa inferior (KP004) + montante lateral (KP009)
 Tipologia: Janela de correr telescópica

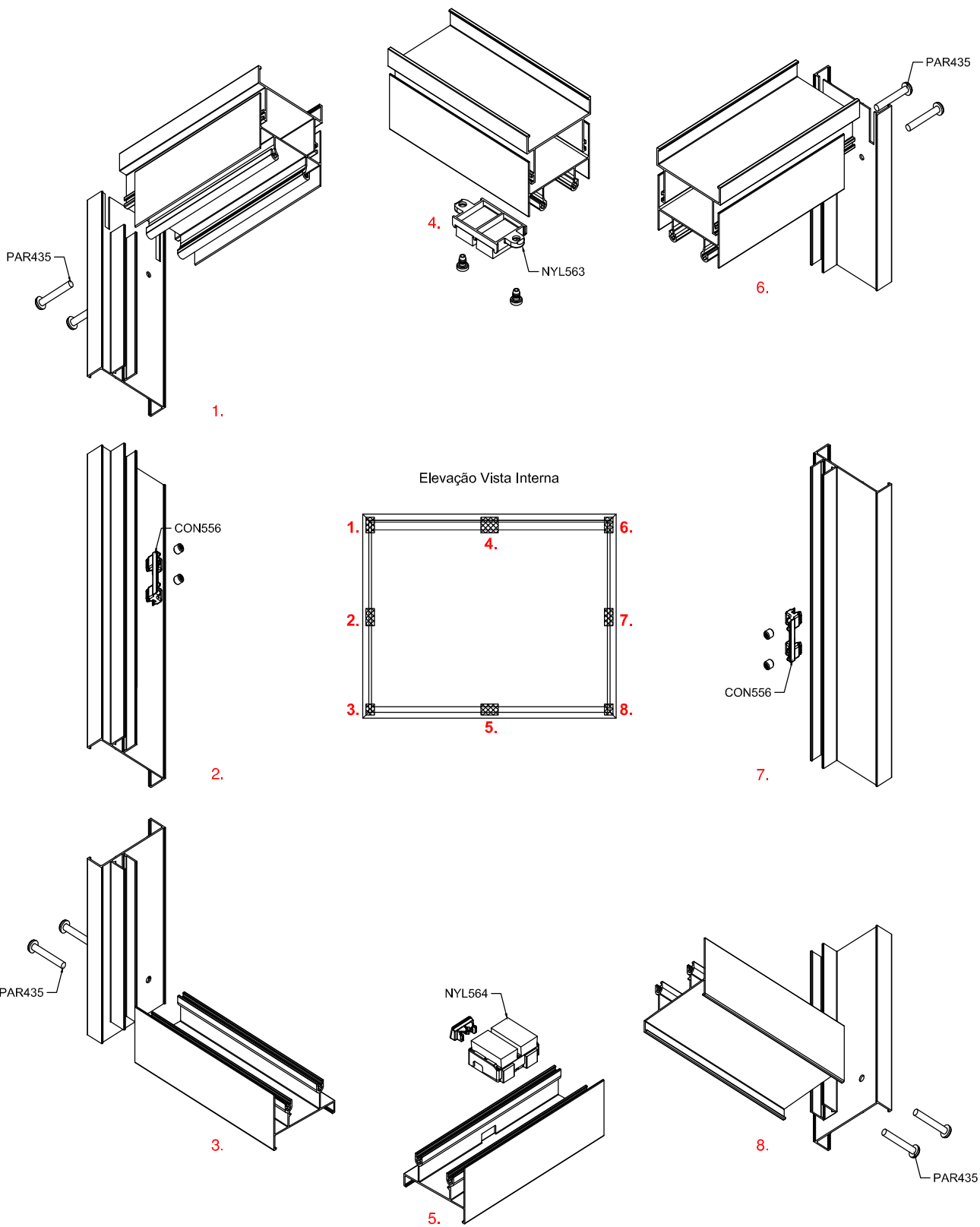

Imagens ilustrativas dos componentes, podendo sofrer alterações para melhoria do produto.

Folha: Travessa (KP036) + montante lateral (KP028)
 Marco: Travessa superior (KP001) + travessa inferior (KP003) + montante lateral (KP009)
 Tipologia: Janela de correr com fecho no marco

Vista explodida - Perfis e componentes

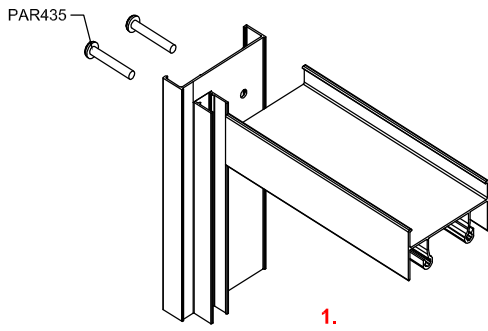

1.

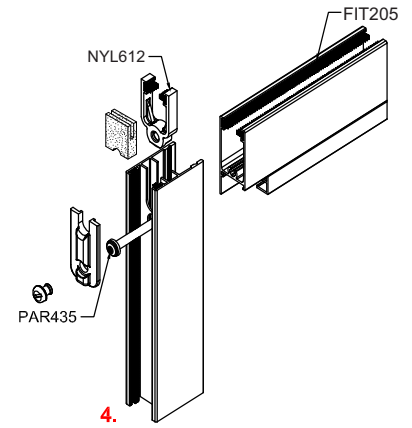

4.

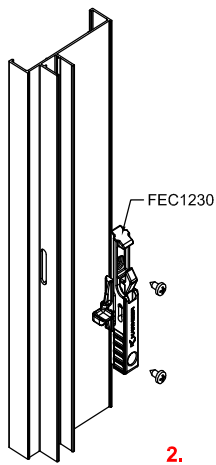

2.

Elevação Vista Interna

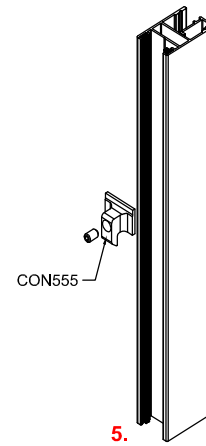
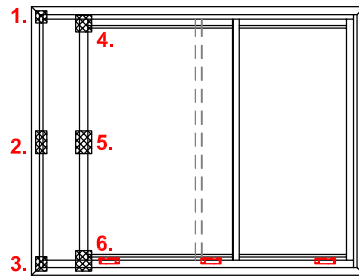

5.

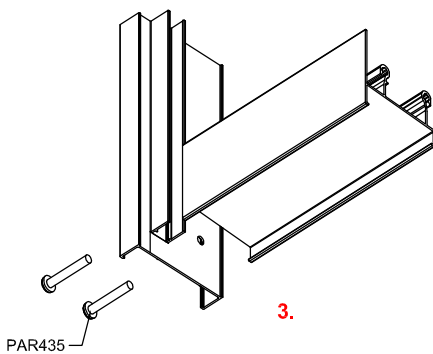

3.

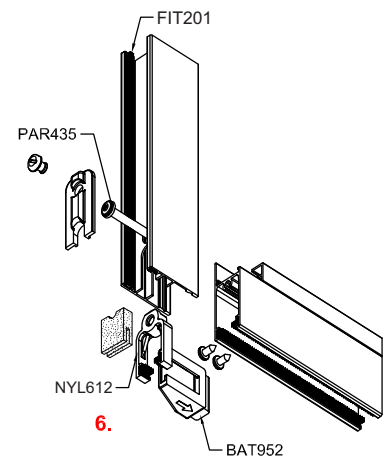

6.

Nota: Roldanas não aparentes, instalação e uso, conforme projetos técnicos e páginas de componentes
 Imagens ilustrativas dos componentes, podendo sofrer alterações para melhoria do produto.

Vista explodida - Perfis e componentes

Marco: Travessa superior (KP014) + travessa inferior (KP015) + montante lateral (KP020 e KP021)
 Tipologia: Janela de correr 3 folhas com venezianas

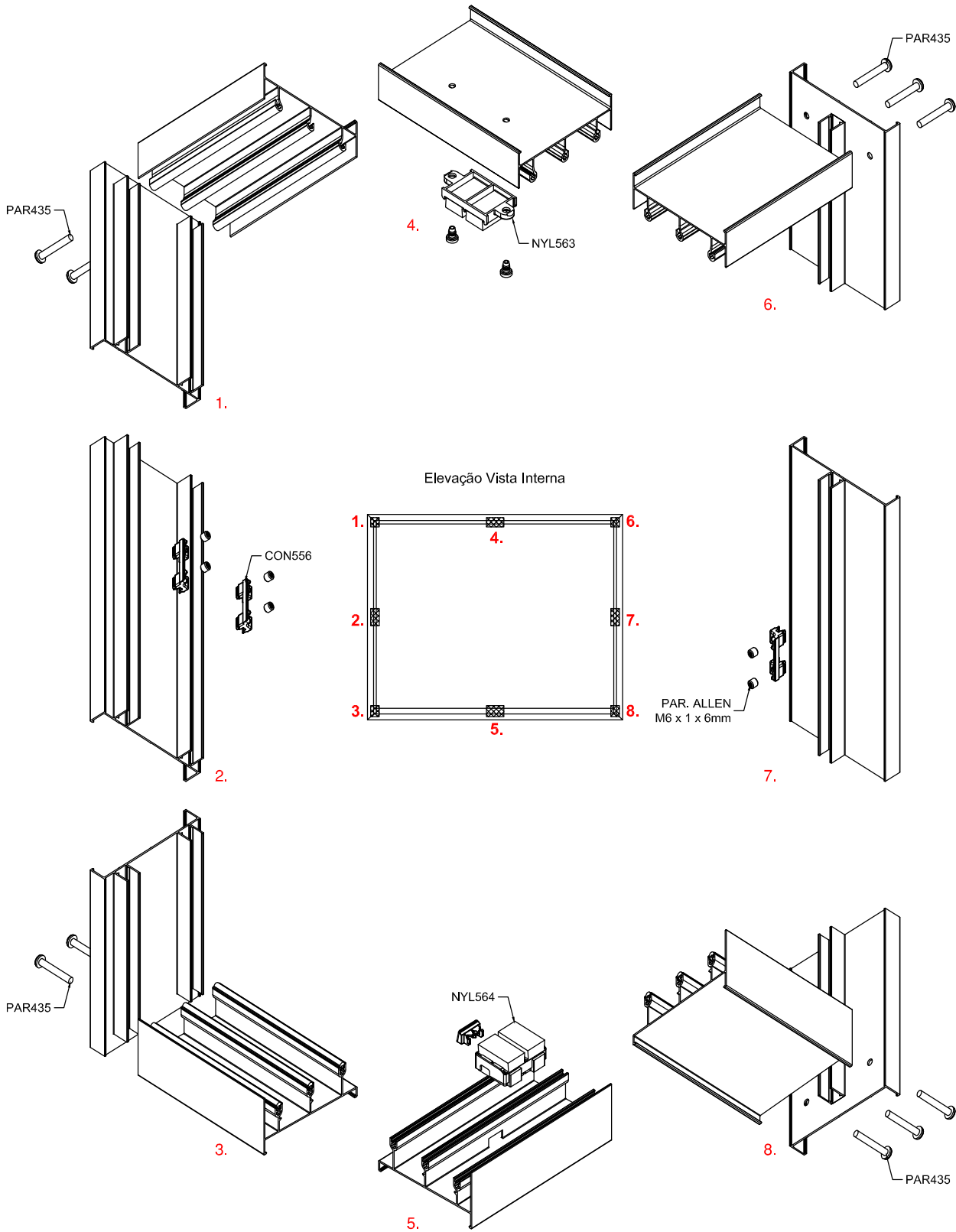

Imagens ilustrativas dos componentes, podendo sofrer alterações para melhoria do produto.

Vista explodida - Perfis e componentes

Folha: Travessa (KP036) + montante lateral (KP029) + mão de amigo (KP030 e KP031)
 Tipologia: Janela de correr 3 folhas com venezianas

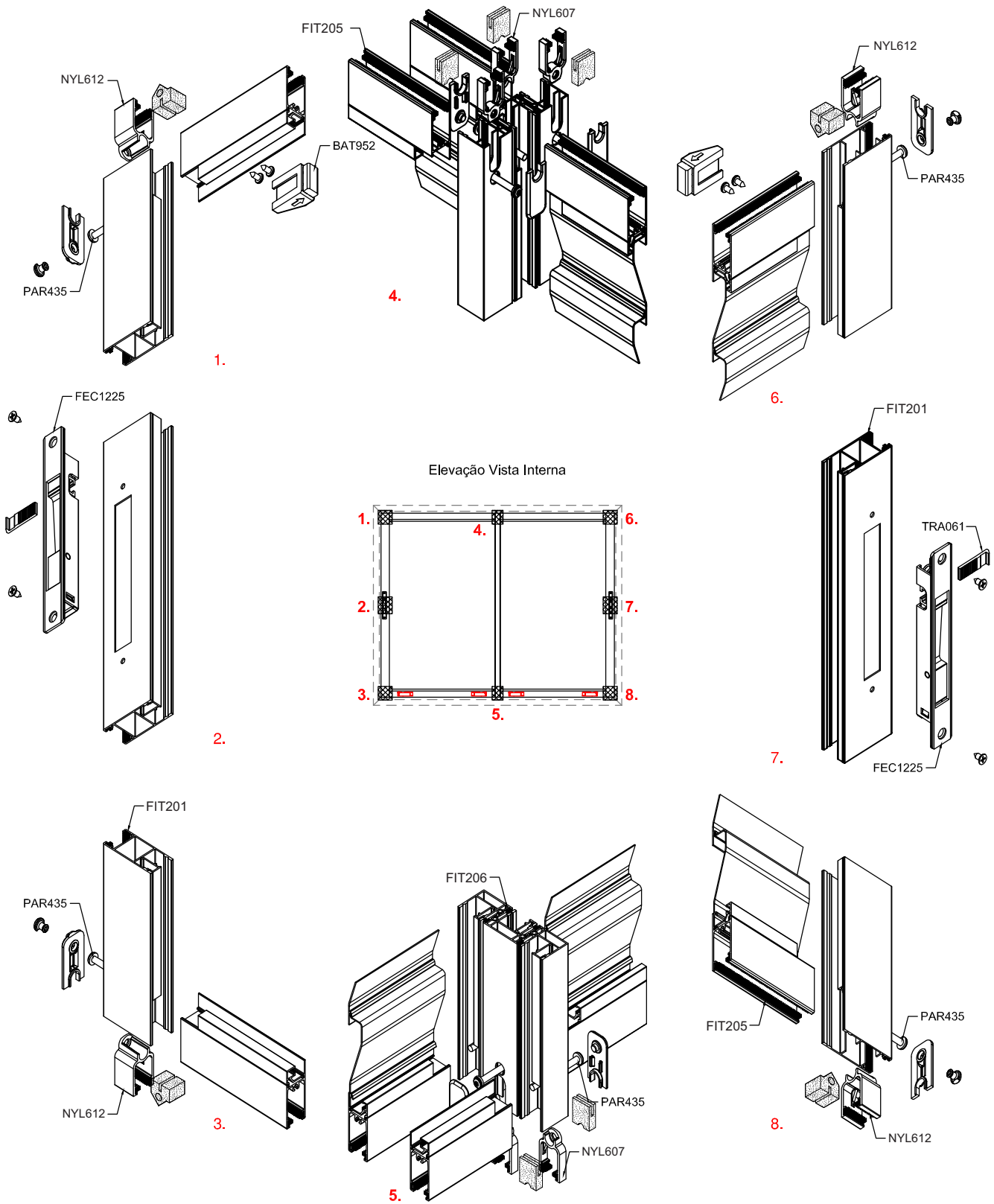

Nota: Roldanas não aparentes, instalação e uso, conforme projetos técnicos e páginas de componentes
 Imagens ilustrativas dos componentes, podendo sofrer alterações para melhoria do produto.

Folha: Travessa (KP036) + montante lateral (KP029) + mata junta (KP013)
 Tipologia: Janela de correr 4 folhas

Vista explodida - Perfis e componentes

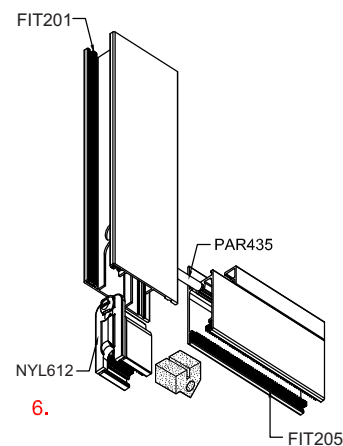
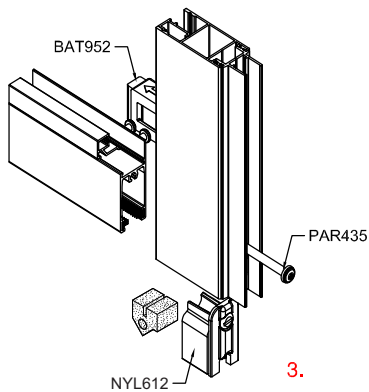
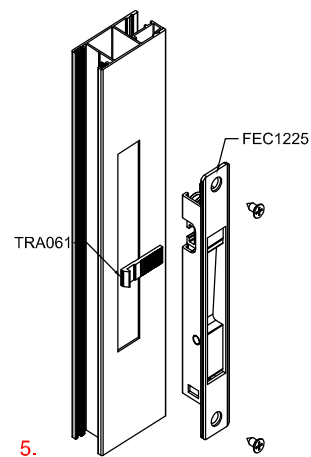
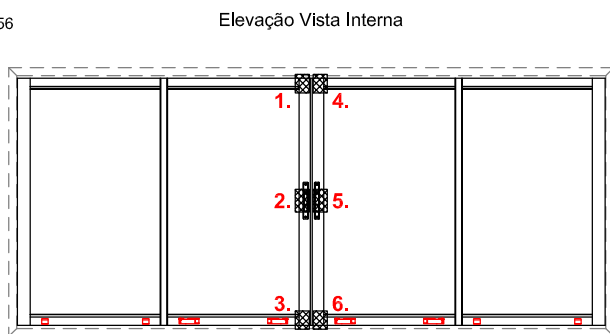
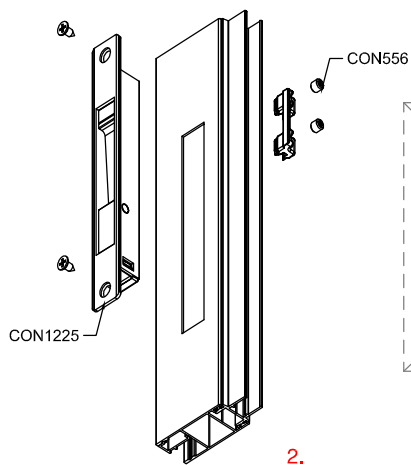
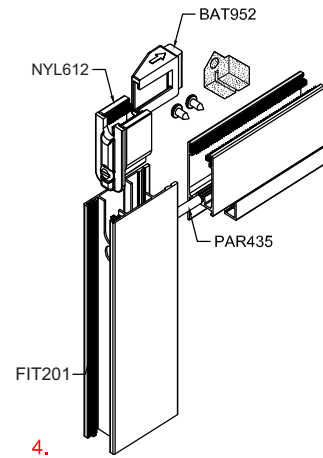
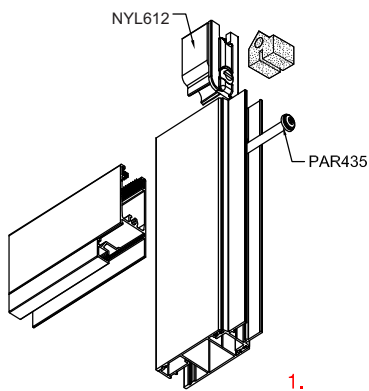

Nota: Roldanas não aparentes, instalação e uso, conforme projetos técnicos e páginas de componentes
 Imagens ilustrativas dos componentes, podendo sofrer alterações para melhoria do produto.

Vista explodida - Perfis e componentes

Folha: Travessa (KP036) + montante lateral (KP029) + mata junta (KP013) + mão de amigo (KP030)
 Tipologia: Janela de correr 4 folhas

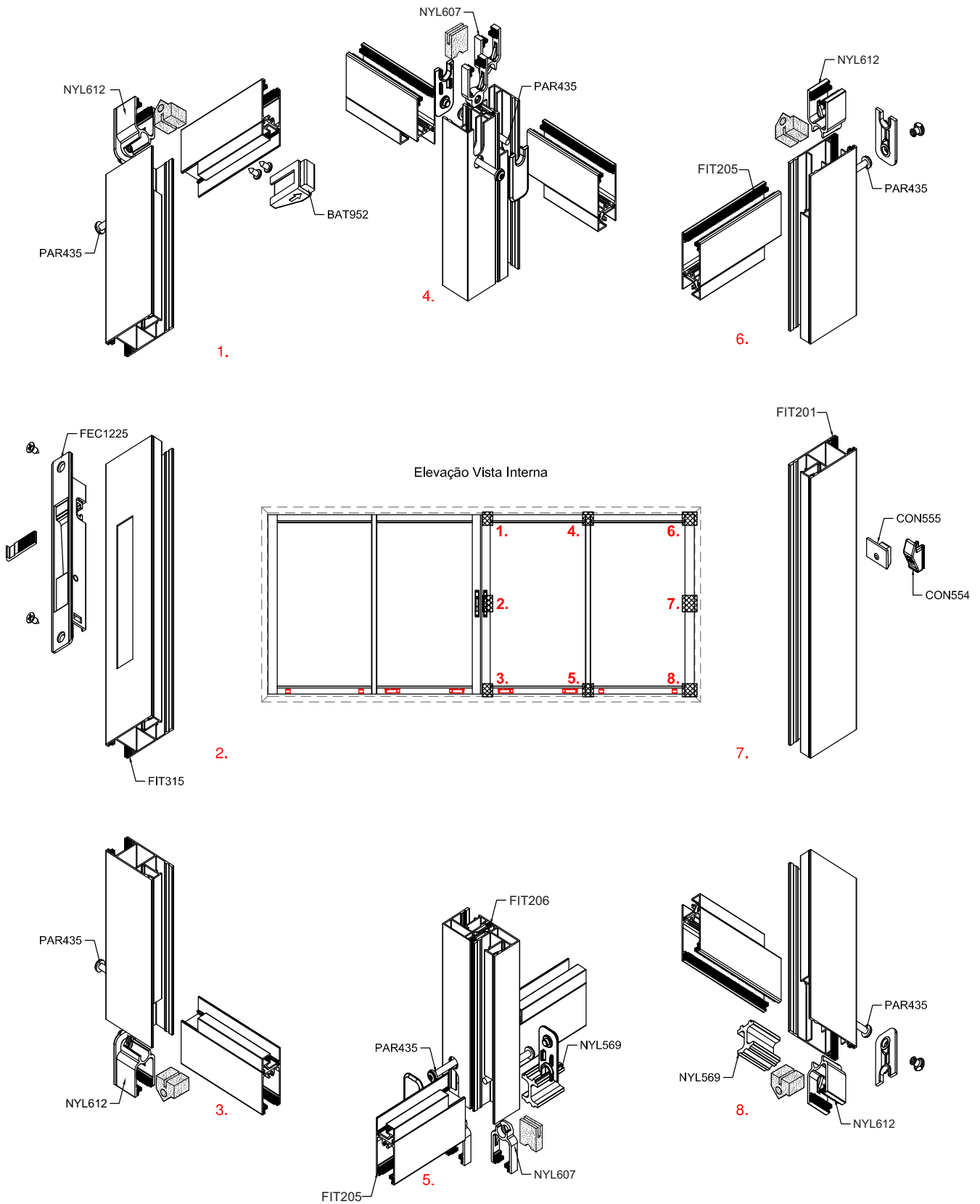

Nota: Roldanas não aparentes, instalação e uso, conforme projetos técnicos e páginas de componentes
 Imagens ilustrativas dos componentes, podendo sofrer alterações para melhoria do produto.

Vista explodida - Perfis e componentes

Folha: Travessa (KP036) + montante lateral (KP029) + montante 90° (KP079)
 + tampa (FC368) + mão de amigo (KP030)
 Tipologia: Janela de correr 90°

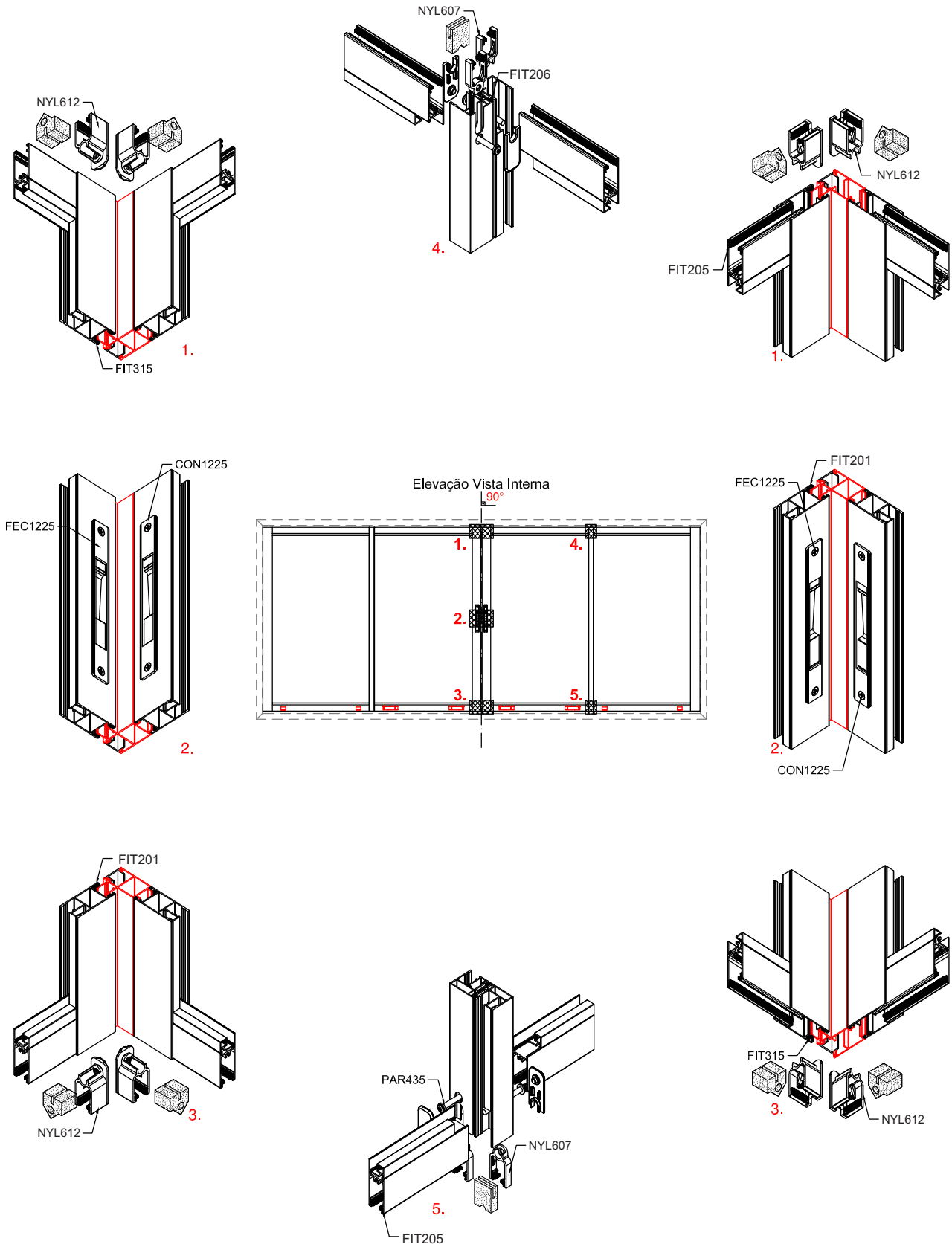

Nota: Roldanas não aparentes, instalação e uso, conforme projetos técnicos e páginas de componentes
 Imagens ilustrativas dos componentes, podendo sofrer alterações para melhoria do produto.

Vista explodida - Perfis e componentes

Marco: Travessa superior (KP001) + travessa inferior (KP006) + montante lateral (KP009) + soleira (RM020)
 Tipologia: Porta de correr

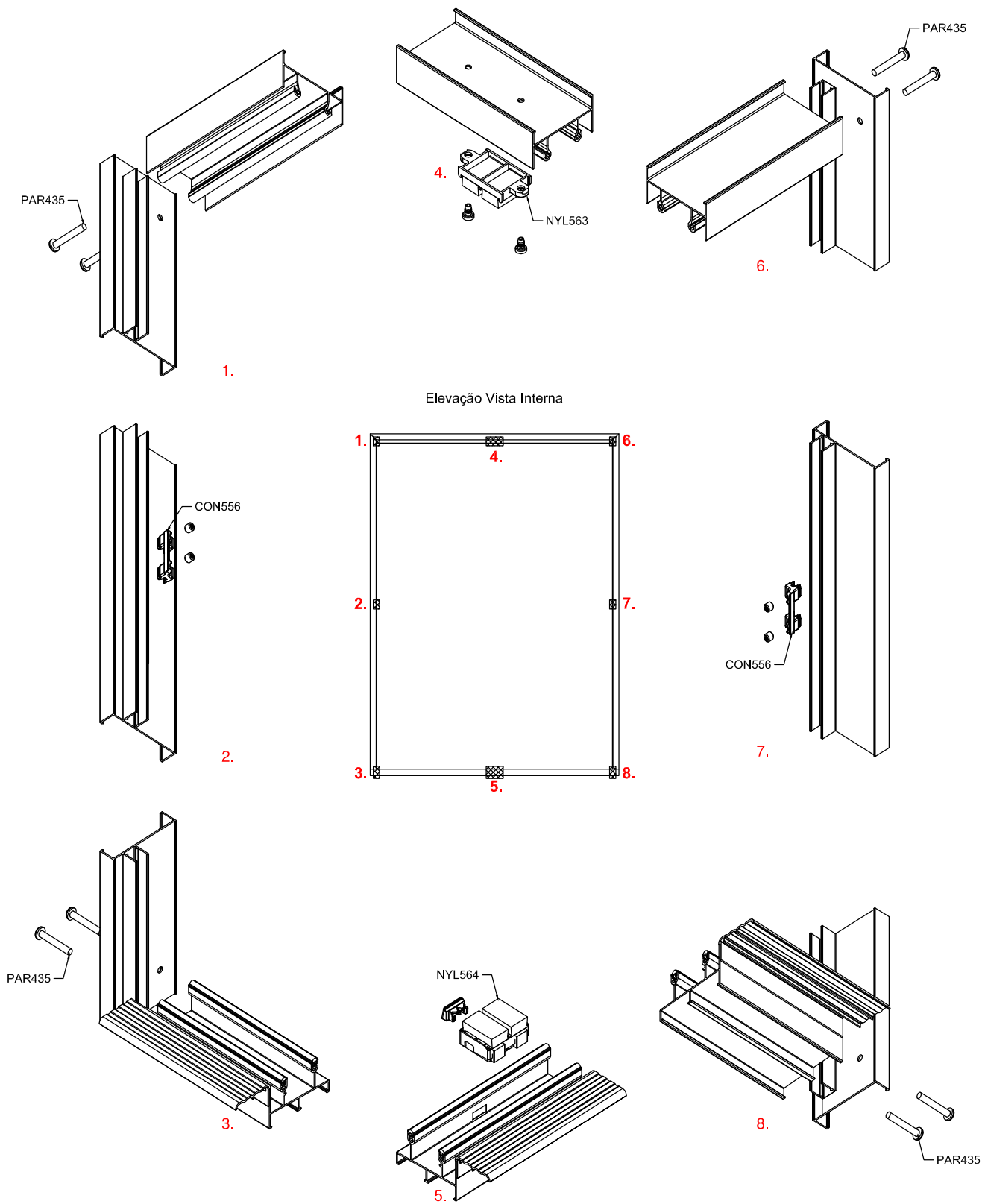

Imagens ilustrativas dos componentes, podendo sofrer alterações para melhoria do produto.

Vista explodida - Perfis e componentes

Folha: Travessa superior (KP036) + travessa inferior (KP037) + travessa intermediária (KP038) + montante lateral (KP033) + mão de amigo (KP035)
 Tipologia: Porta de correr

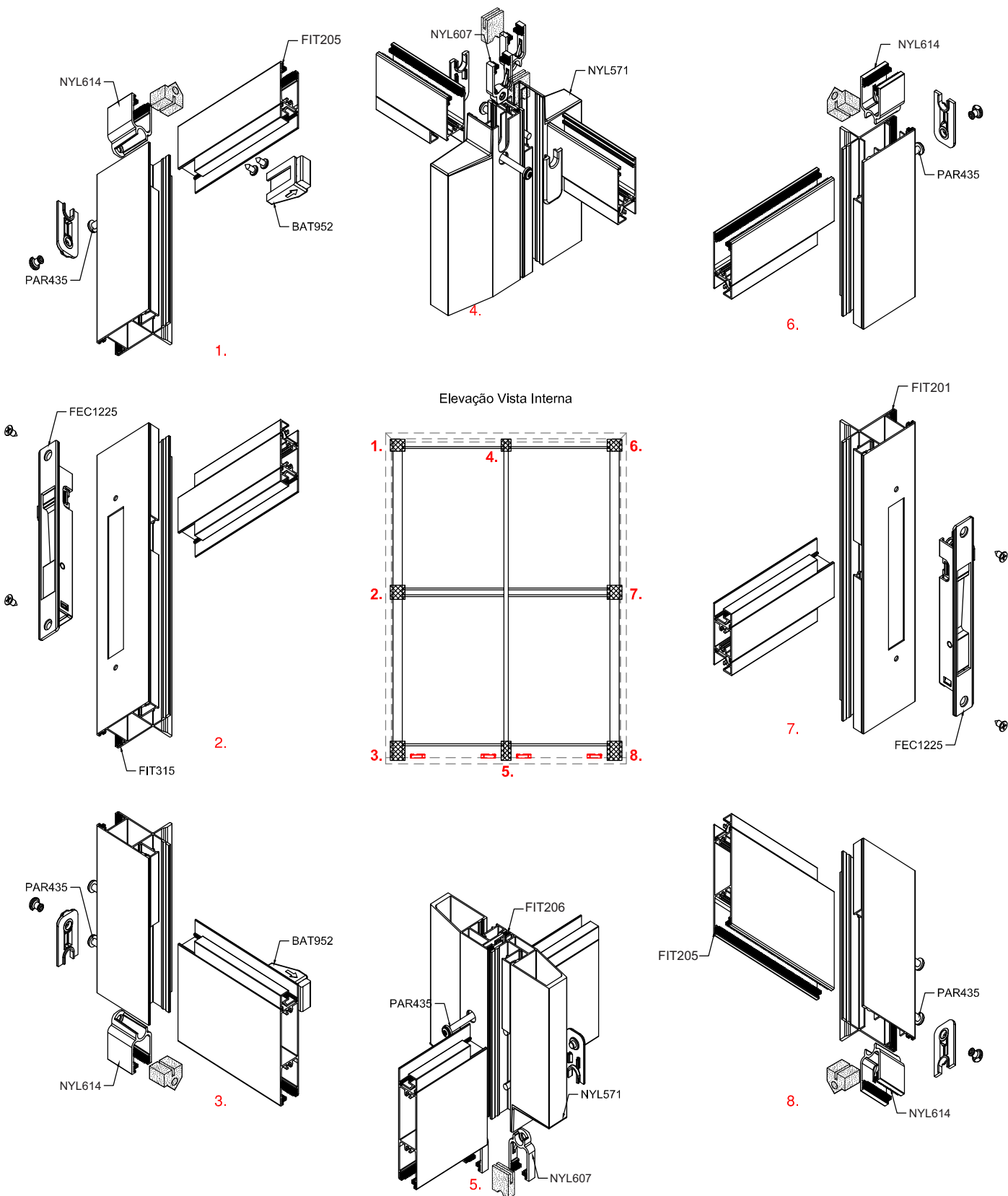

Imagens ilustrativas dos componentes, podendo sofrer alterações para melhoria do produto.

Vista explodida - Perfis e componentes

Marco: Travessa superior (KP054) + travessa inferior (KP006) + montante lateral (KP010) + soleira (RM020) + mata junta (KP065)
 Tipologia: Porta de correr com vidro colado

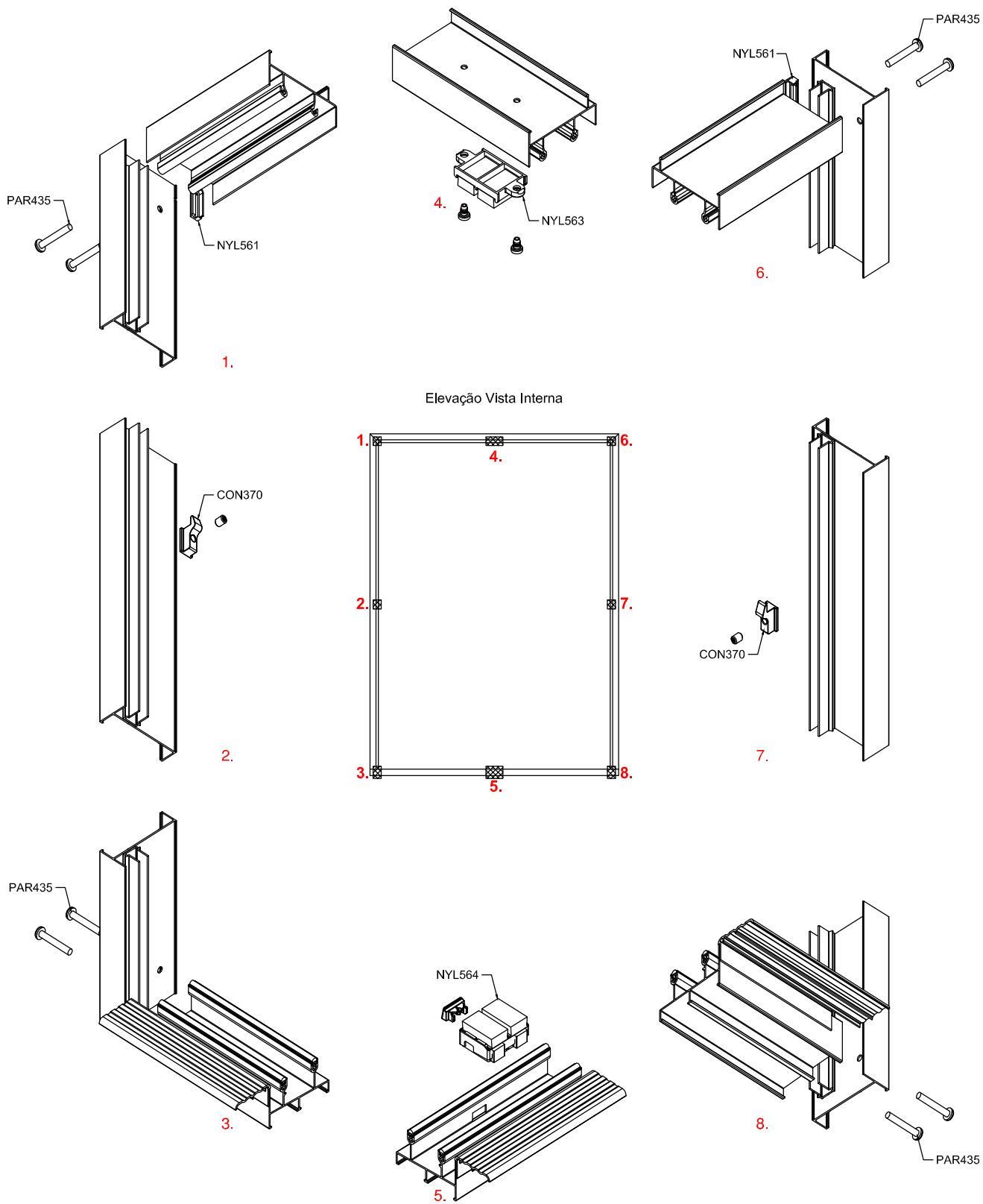

Imagens ilustrativas dos componentes, podendo sofrer alterações para melhoria do produto.

Vista explodida - Perfis e componentes

Folha: Travessa superior (KP059) + travessa inferior (KP060) + travessa intermediária (KP064) + montante lateral (KP061) + mão de amigo (KP062 e KP063)
 Tipologia: Porta de correr com vidro colado

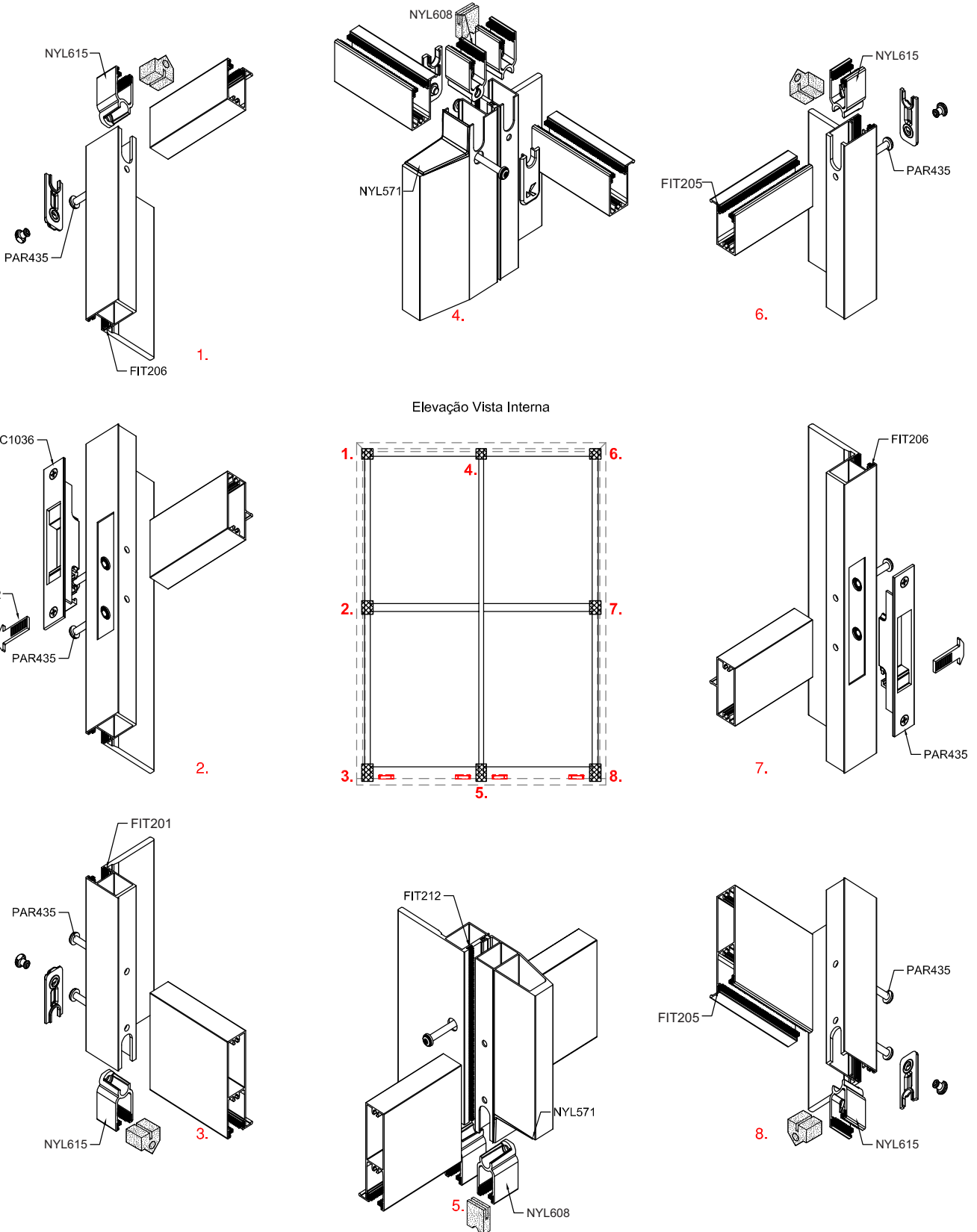

Imagens ilustrativas dos componentes, podendo sofrer alterações para melhoria do produto.

Marco: Travessa superior, inferior e montante lateral (KP051)
 Tipologia: Maxim-ar

Vista explodida - Perfis e componentes

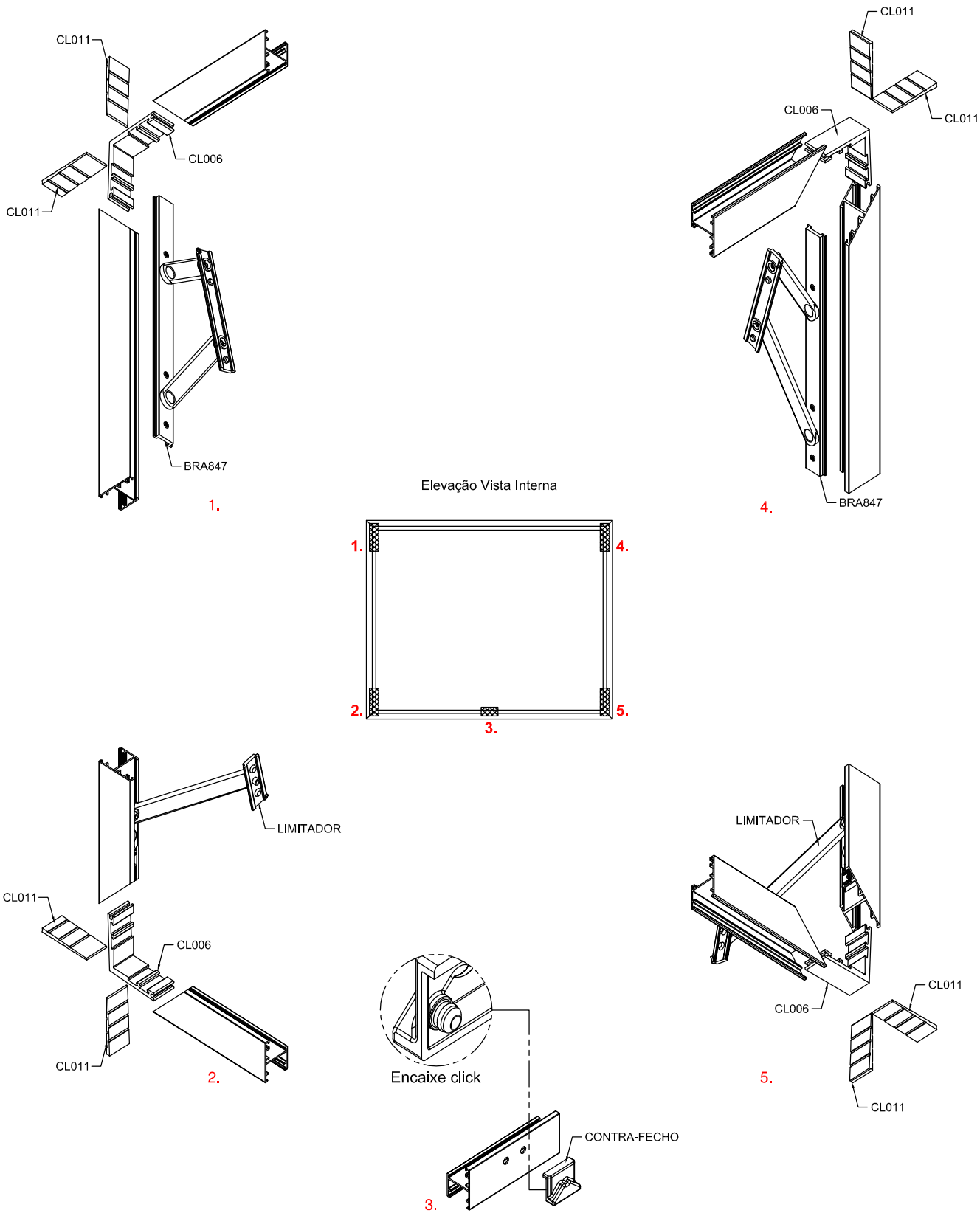

Imagens ilustrativas dos componentes, podendo sofrer alterações para melhoria do produto.

Vista explodida - Perfis e componentes

Folha: Travessa superior, inferior e montante lateral (KP050)
 Tipologia: Maxim-ar

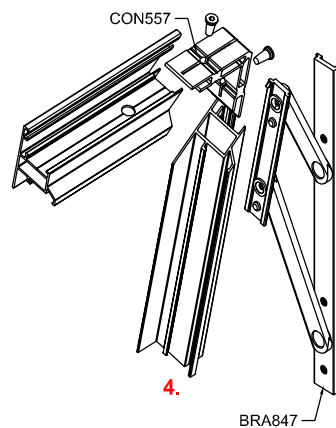
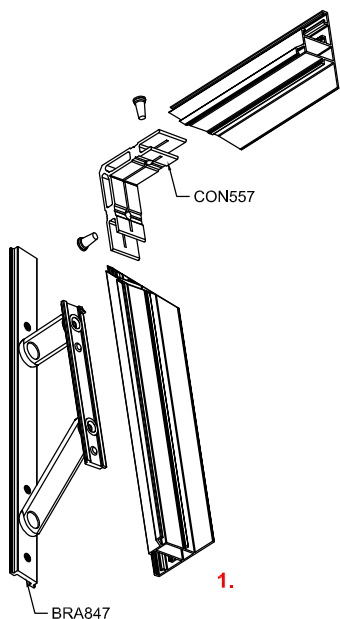

Elevação Vista Interna

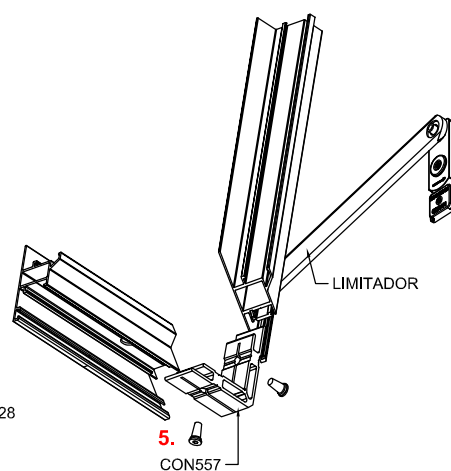
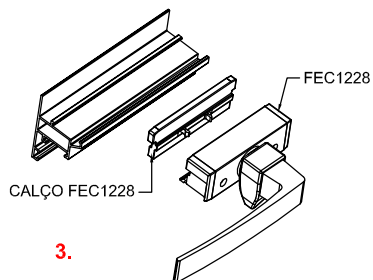
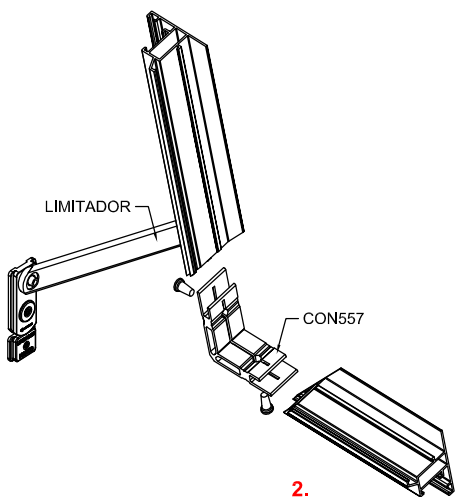
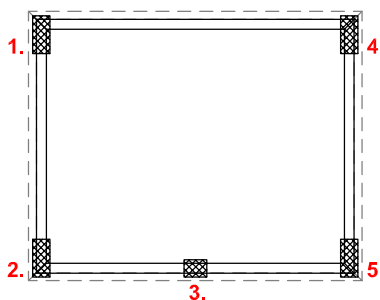

Nota: Folha / cortes (KP050) com inclinação de abertura do braço BRA847
 Calço FEC1228 utilizar conforme espessura do vidro
 Imagens ilustrativas dos componentes, podendo sofrer alterações para melhoria do produto.

Vista explodida - Perfis e componentes

Marco: Travessa superior, inferior, montante lateral (KP051) + travessa intermediária (KP052) + inversor (KP053)
 Tipologia: Maxim-ar com bandeira

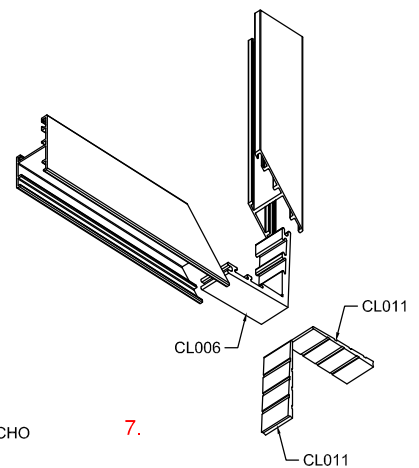
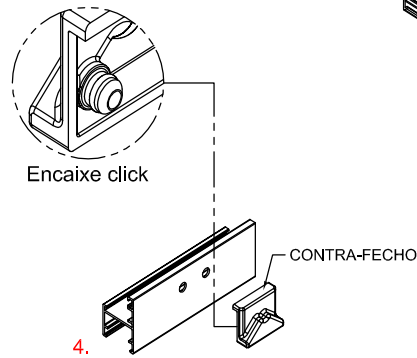
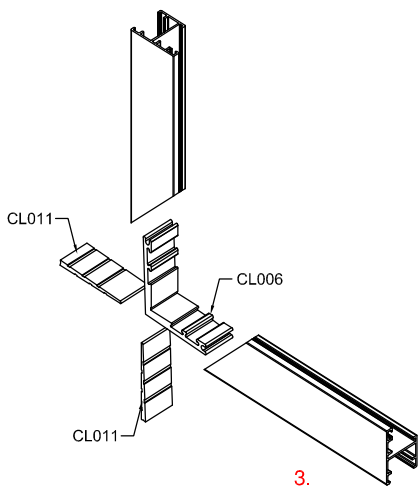
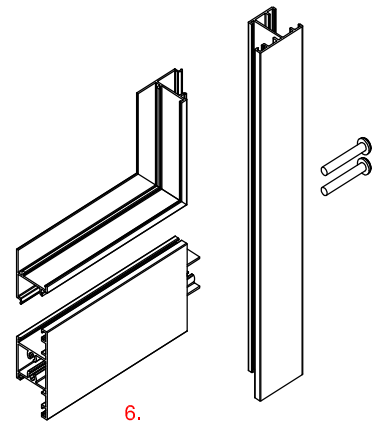
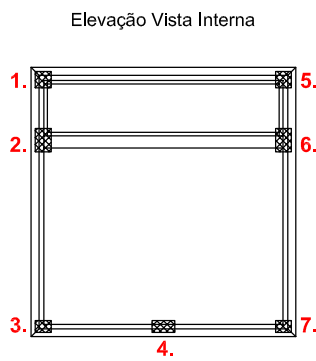
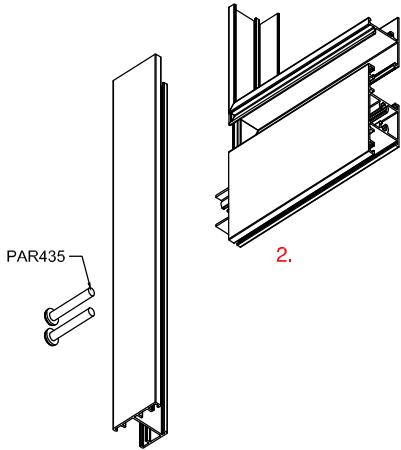
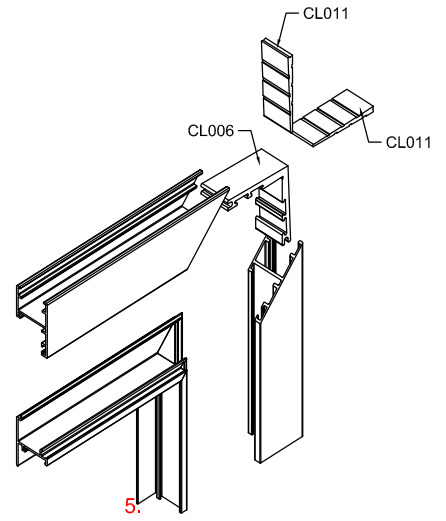
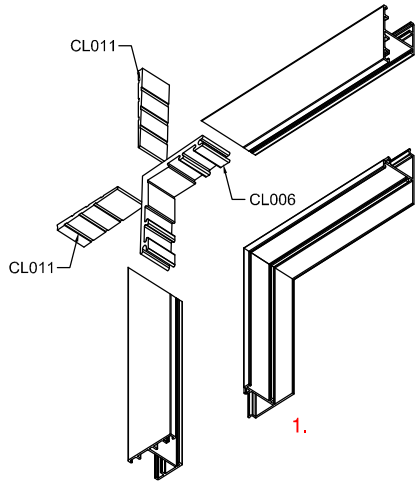

Imagens ilustrativas dos componentes, podendo sofrer alterações para melhoria do produto.

Vista explodida - Perfis e componentes

Marco: Travessa superior e montante lateral (KP066) + soleira (KP069)
 Tipologia: Porta de giro

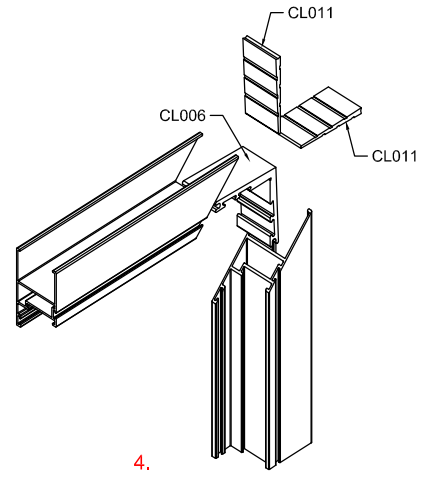
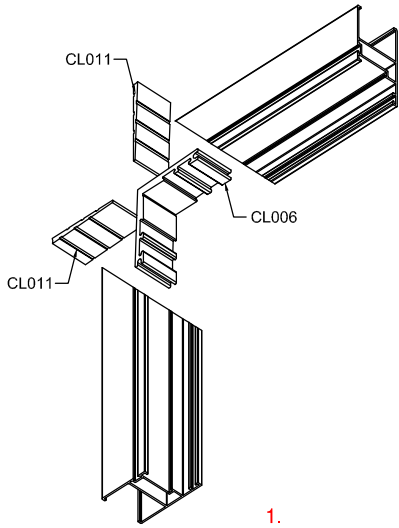

Elevação Vista Interna

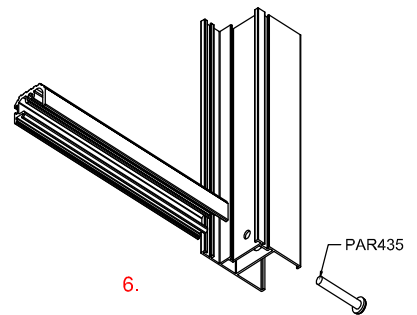
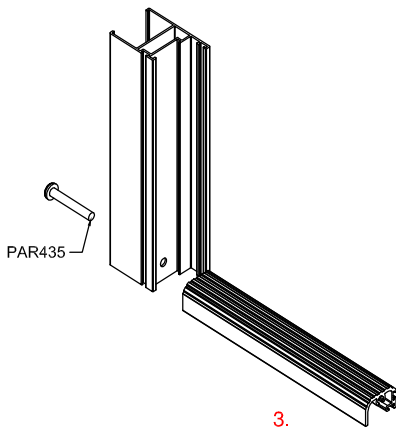
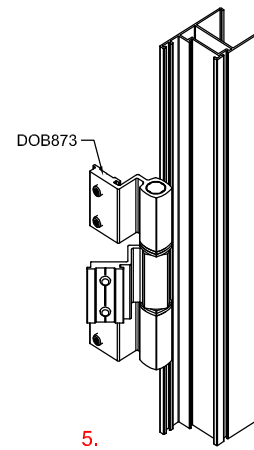
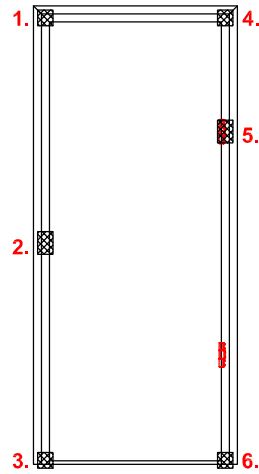
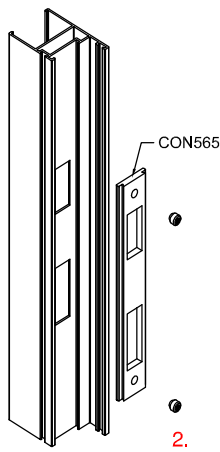

Imagens ilustrativas dos componentes, podendo sofrer alterações para melhoria do produto.

Folha: Travessa superior, inferior e montante lateral (KP067) + travessa intermediária (KP039)
 Tipologia: Porta de giro

Vista explodida - Perfis e componentes

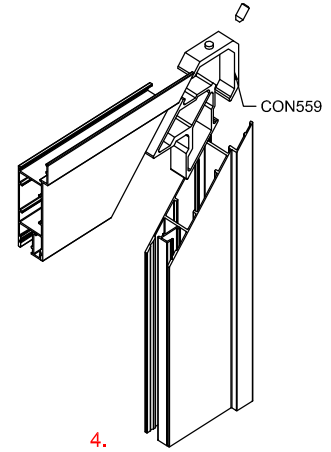
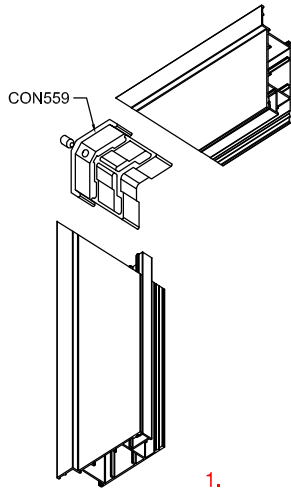

Elevação Vista Interna

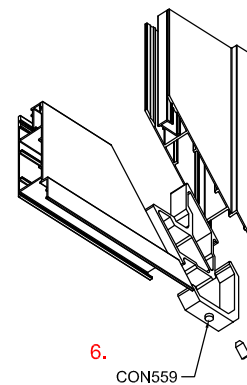
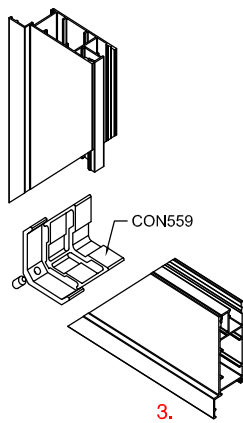
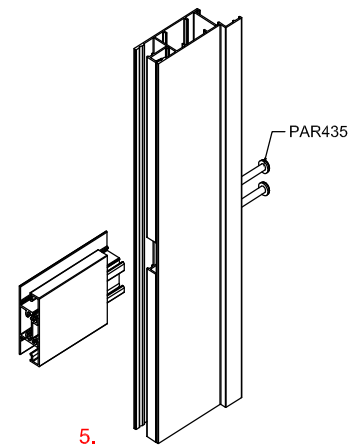
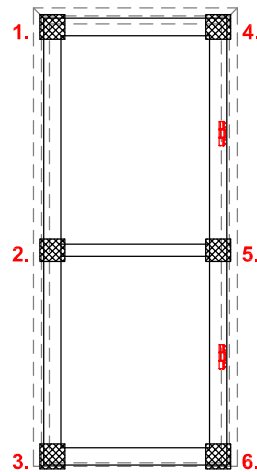
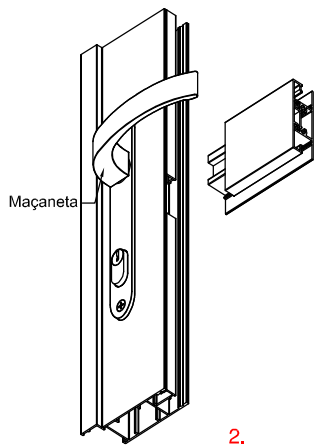

Imagens ilustrativas dos componentes, podendo sofrer alterações para melhoria do produto.

Folha: Travessa superior e montante lateral (KP067) + travessa intermediária (KP038) + travessa inferior (KP037)
 Tipologia: Porta de giro

Vista explodida - Perfis e componentes

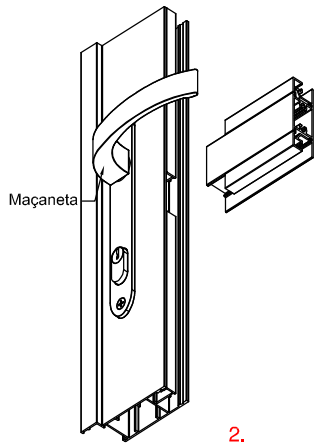
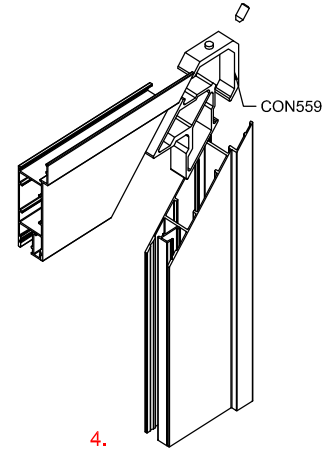
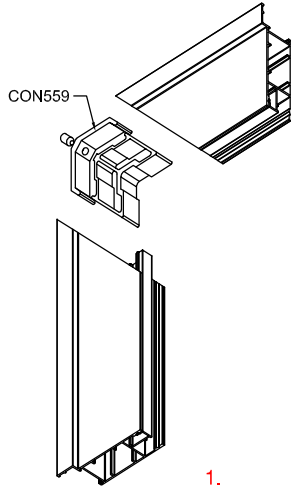

Elevação Vista Interna

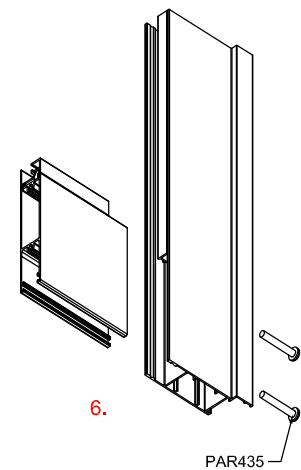
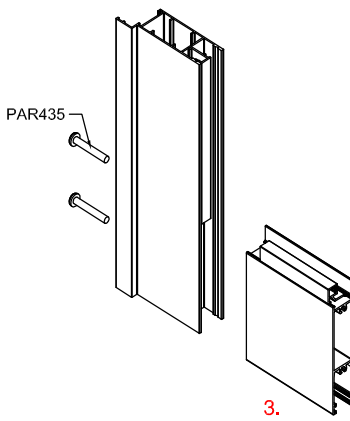
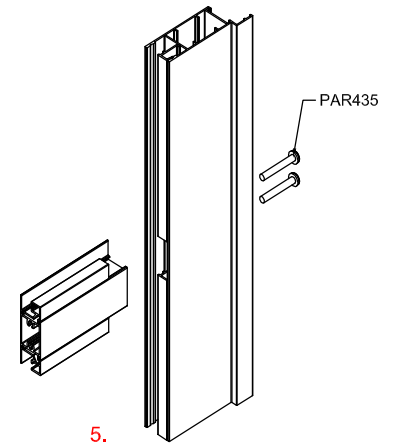
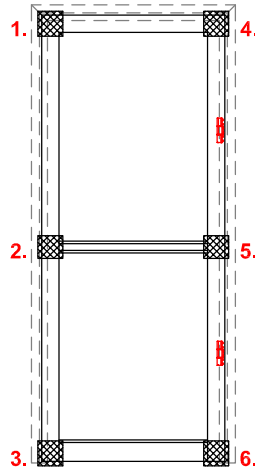

Imagens ilustrativas dos componentes, podendo sofrer alterações para melhoria do produto.

Folha: Travessa superior e montante lateral (KP067) + travessa intermediária (KP038) + travessa inferior (KP037) + mata junta (KP068)
Tipologia: Porta de giro 2 folhas

Vista explodida - Perfis e componentes

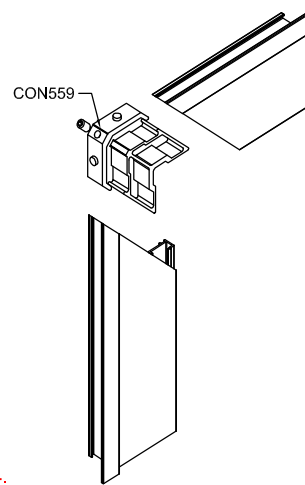
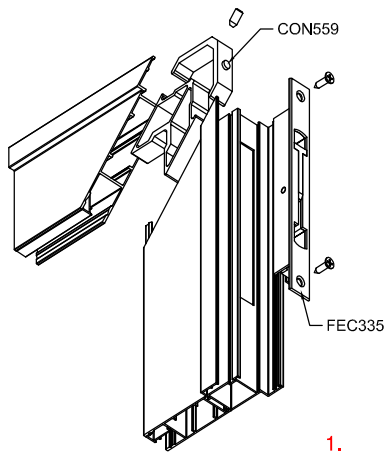

Elevação Vista Interna

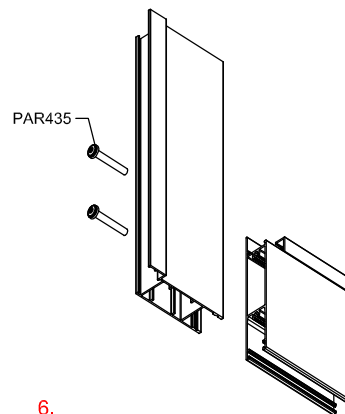
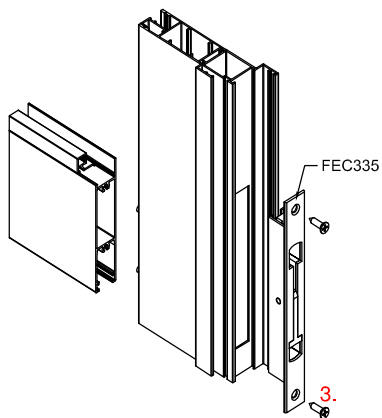
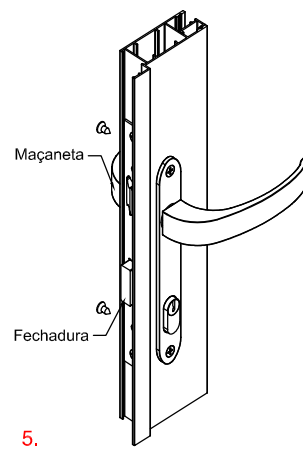
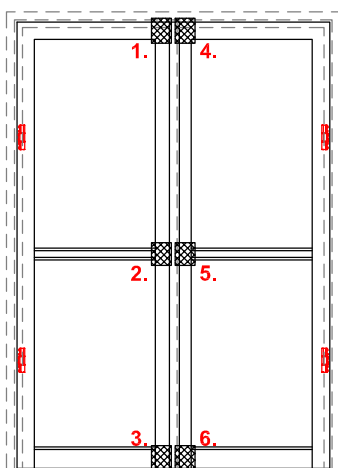
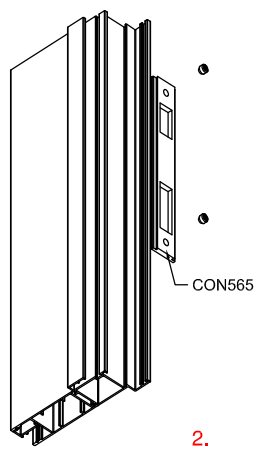

Imagens ilustrativas dos componentes, podendo sofrer alterações para melhoria do produto.

Vista explodida - Perfis e componentes

Marco: Travessa inferior (KP006) + montante lateral (KP009) + Calço (BC009)

Tipologia: Porta de correr

Corte vertical do projeto:

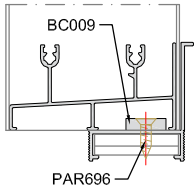

Exemplo de fixação do trilho:

Aplicação de calços para evitar deformação da travessa da porta de correr

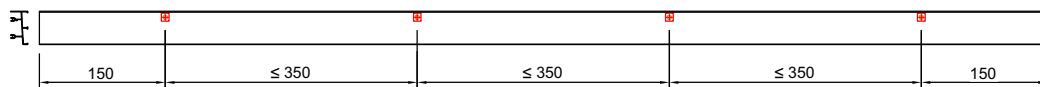

Elevação Vista Interna

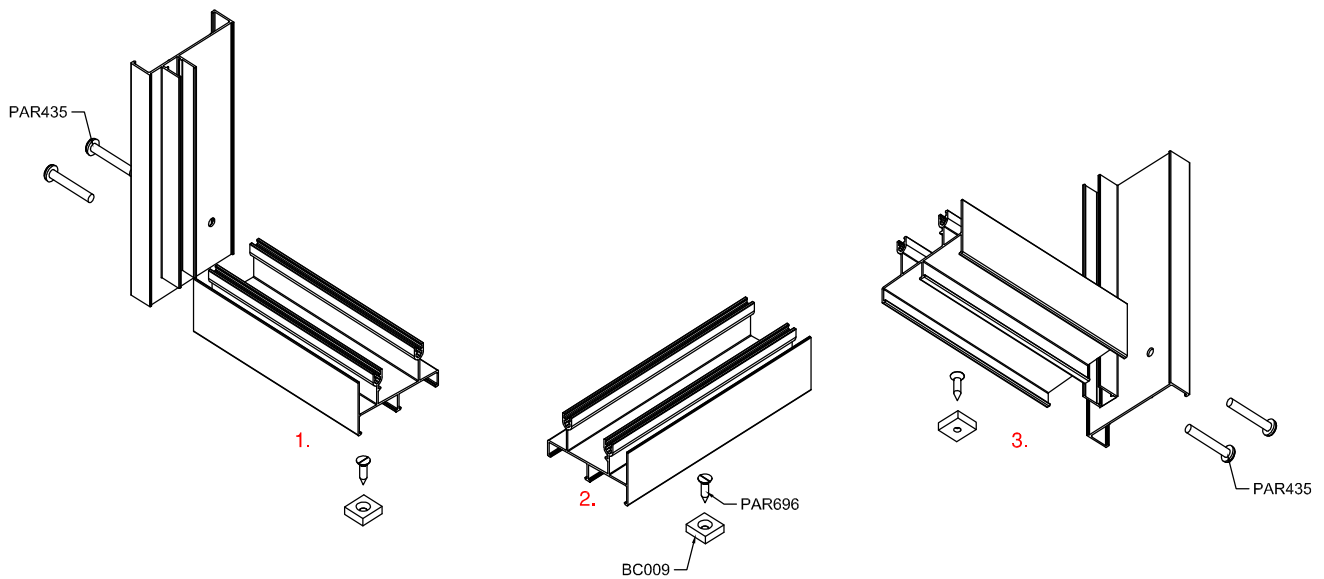
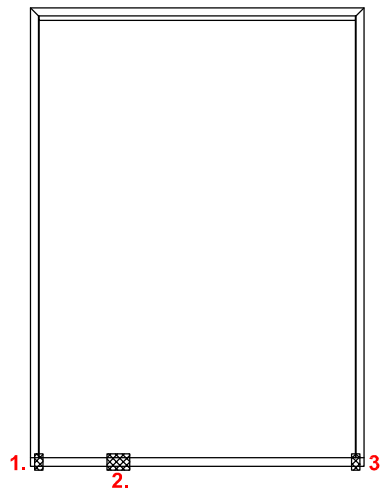

Nota: Atenção, fixar o calço (BC009), com 50 mm de comprimento, aplicando silicone na parte inferior. Imagens ilustrativas dos componentes, podendo sofrer alterações para melhoria do produto.

Vista explodida - Perfis e componentes

Posicionamento dos calços do vidro
Tipologias:

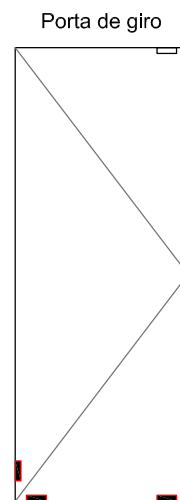
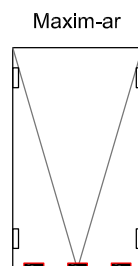
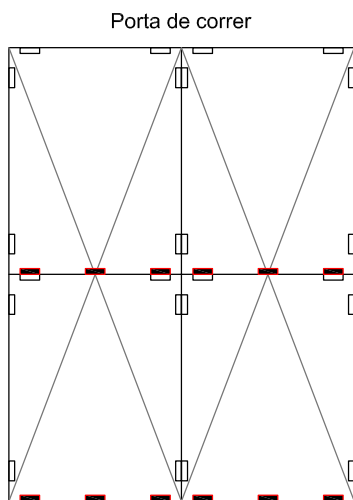
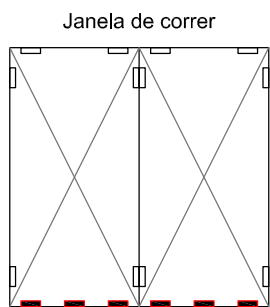

Legendas:

- Calço periférico.
- Calço de apoio.

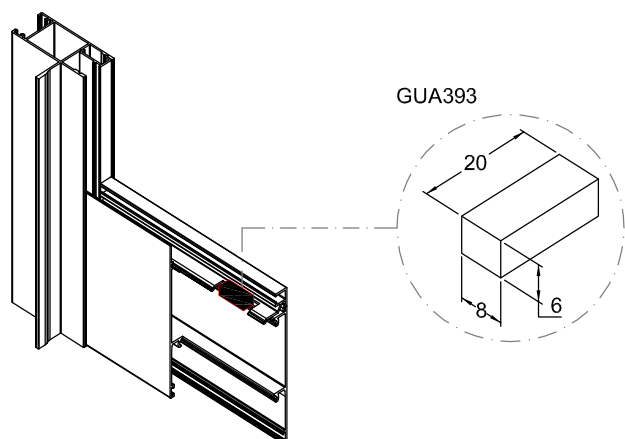

Imagens ilustrativas dos componentes, podendo sofrer alterações para melhoria do produto.

Descrição	Página
Janela de correr 2 folhas.	I-01
Janela de correr 2 folhas com fecho central	I-02
Janela de correr 2 folhas com fecho no marco.	I-03
Janela de correr 2 folhas com bandeira maxim-ar 2 módulos.	I-04
Janela de correr 2 folhas com peitoril fixo 2 módulos.	I-05
Janela de correr 2 folhas vidro colado.	I-06
Janela de correr 3 folhas.	I-07
Janela de correr 3 folhas vidro colado.	I-08
Janela de correr 3 folhas com bandeira.	I-09
Janela de correr 3 folhas com peitoril fixo.	I-10
Janela de correr 3 folhas com venezianas.	I-11
Janela de correr 3 folhas com tela mosquiteira.	I-12
Janela de correr 4 folhas.	I-13
Janela de correr 4 folhas vidro colado.	I-14
Janela de correr 4 folhas 4 planos.	I-15
Janela de correr 4 folhas 90°.	I-16
Janela de correr 6 folhas com tela mosquiteira.	I-17
Janela de correr 6 folhas com venezianas.	I-18
Janela de correr 2 folhas integrada com motor.	I-19
Janela de correr 2 folhas integrada com recolhedor.	I-20
Janela de correr 3 folhas integrada com motor e tela mosquiteira.	I-21
Janela de correr 2 folhas integrada com motor e peitoril.	I-22
Porta de correr 2 folhas sem bagueete.	I-23
Porta de correr 2 folhas.	I-24
Porta de correr 2 folhas com fechadura.	I-25
Porta de correr 2 folhas vidro colado.	I-26
Porta de correr 2 folhas com perfil telescópico.	I-27
Porta de correr 2 folhas com bandeira maxim-ar.	I-28
Porta de correr 2 folhas integrada com recolhedor.	I-29
Porta de correr 3 folhas.	I-30
Porta de correr 3 folhas vidro colado.	I-31
Porta de correr 3 folhas com venezianas.	I-32
Porta de correr 3 folhas com bandeira fixa.	I-33
Porta de correr 4 folhas.	I-34
Porta de correr 4 folhas vidro colado.	I-35
Porta de correr 4 folhas 4 planos.	I-36
Porta de correr 4 folhas com bandeira fixa.	I-37
Porta de giro 1 folha sem bagueete.	I-38
Porta de giro 1 folha.	I-39
Porta de giro 1 folha veneziana.	I-40
Porta de giro 2 folhas.	I-41
Porta de giro 2 folhas com bandeira fixa.	I-42
Janela maxim-ar 1 módulo sem bagueete.	I-43
Janela maxim-ar 1 módulo.	I-44
Janela maxim-ar 2 módulos.	I-45
Janela maxim-ar 1 módulo com bandeira fixa.	I-46
Janela maxim-ar 2 módulos com peitoril fixo.	I-47

Elevação Vista Externa

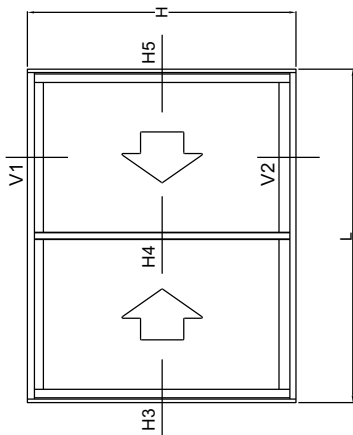

Notas do projeto:

- E-fetuar fechamento dos contramarcos, marcos e folhas com silicone de cura neutra.
- Componentes: Consultar o catálogo.
- Vidros e bequetes, conforme a tabela de alternativas construtivas.

Janela de correr 2 folhas com fecho central

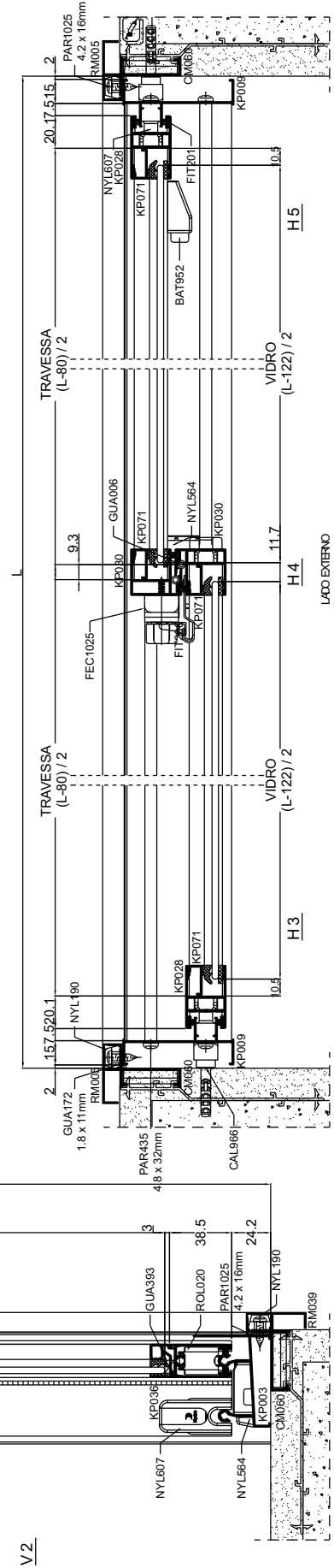
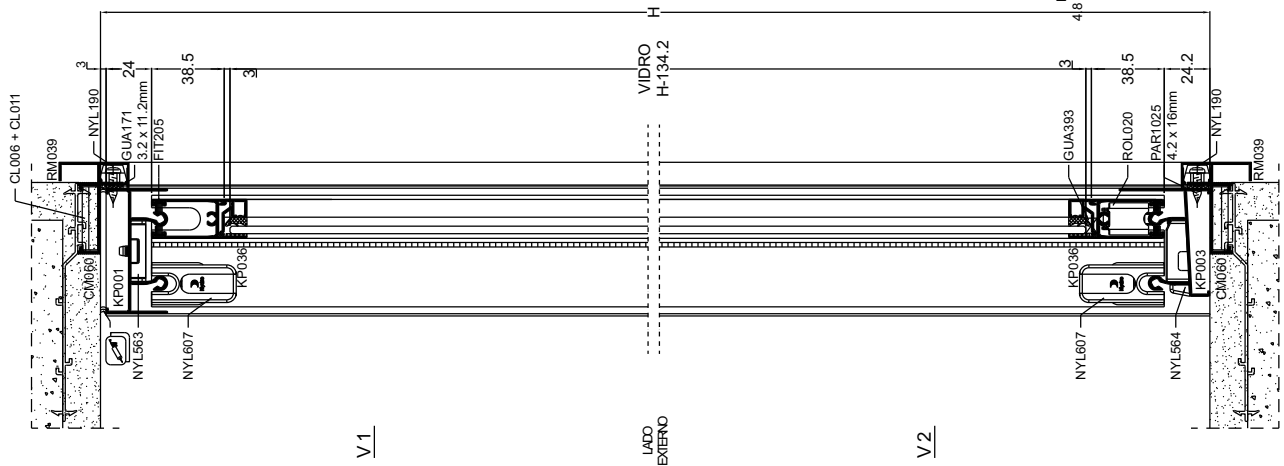

Elevação Vista Externa

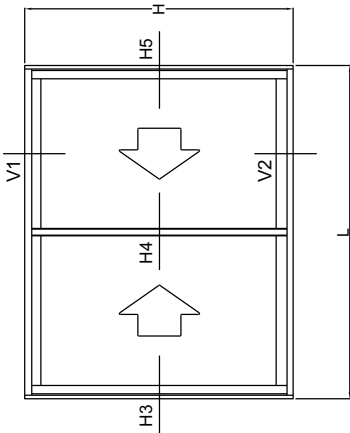

Notas do projeto:

- Efetuar fechamento dos contramarcos, marcos e folhas com silicone de cura neutra.
- Componentes: Consultar o catálogo.
- Vidros e baguetes, conforme a tabela de alternativas constitutivas.

Janela de correr 2 folhas c/ fecho no marco

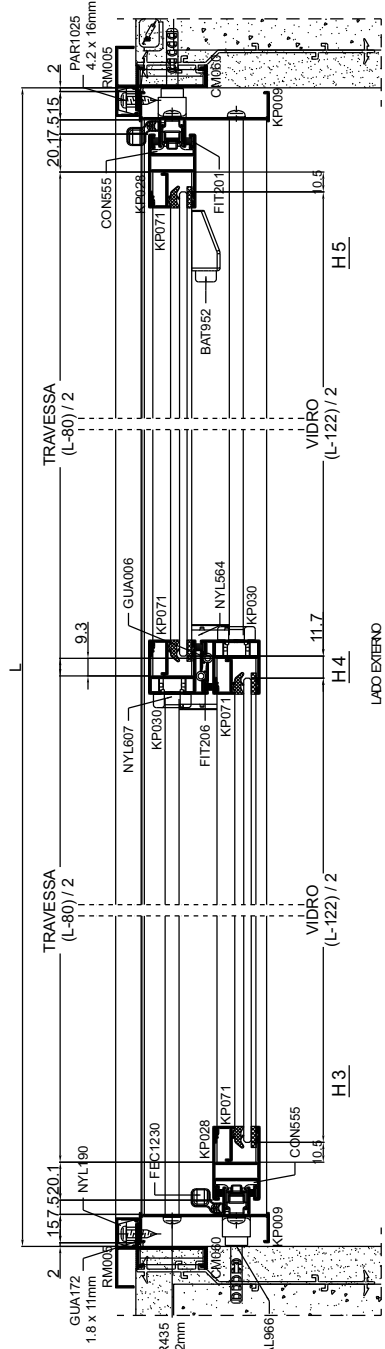
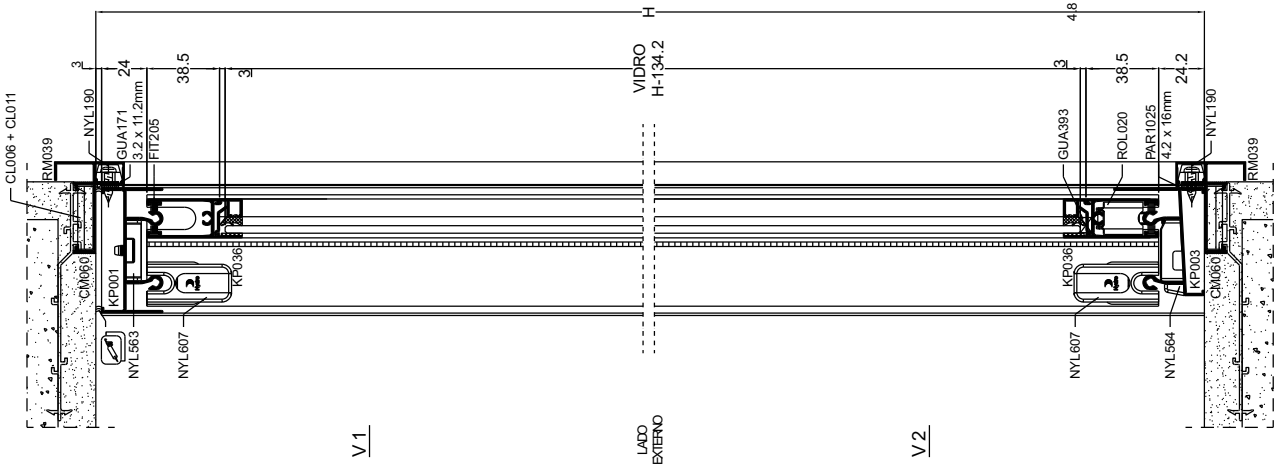

Janela de correr 2 folhas c/ bandeira maxim-ar 2 módulos

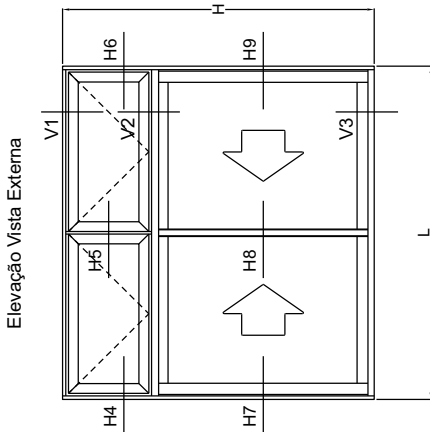

Notas do projeto:
 - Efetuar fechamento dos contramarcos, marcos e folhas com silicone de cura neutra.
 - Componentes: Consultar o catálogo
 - Vidros e baguetes, conforme a tabela de alternativas construtivas.

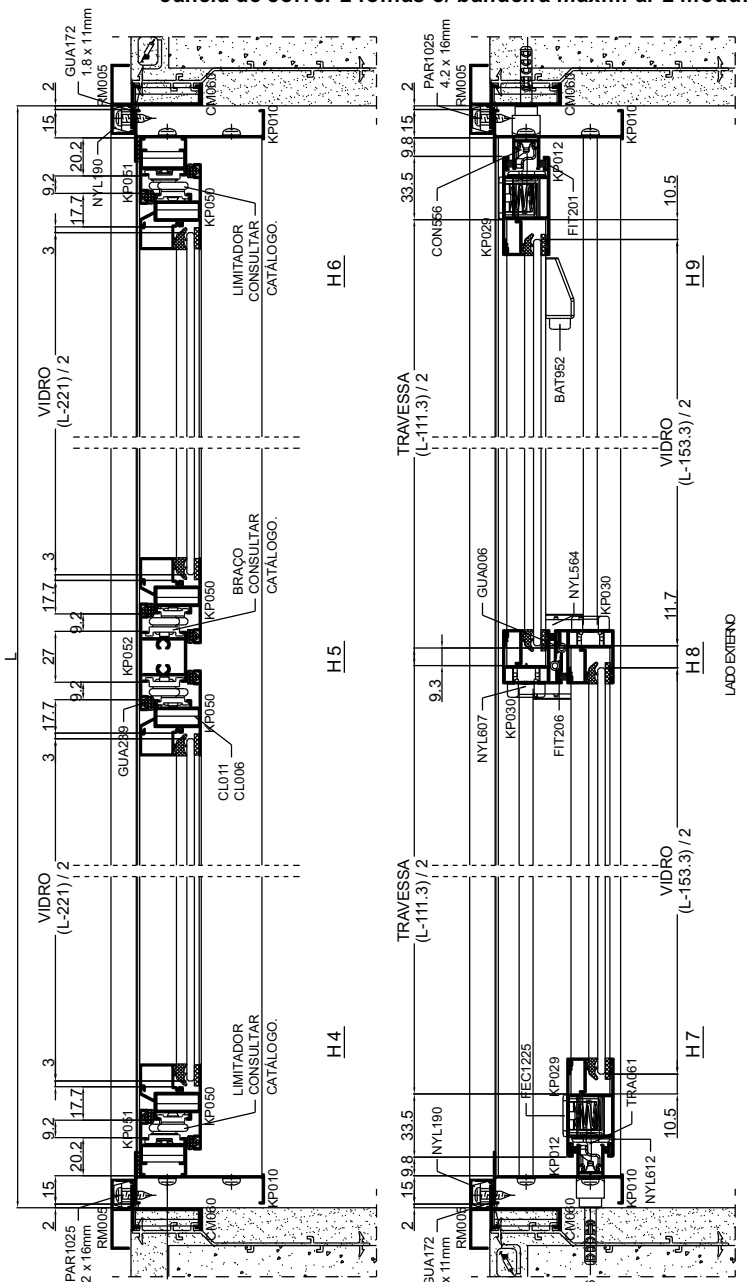
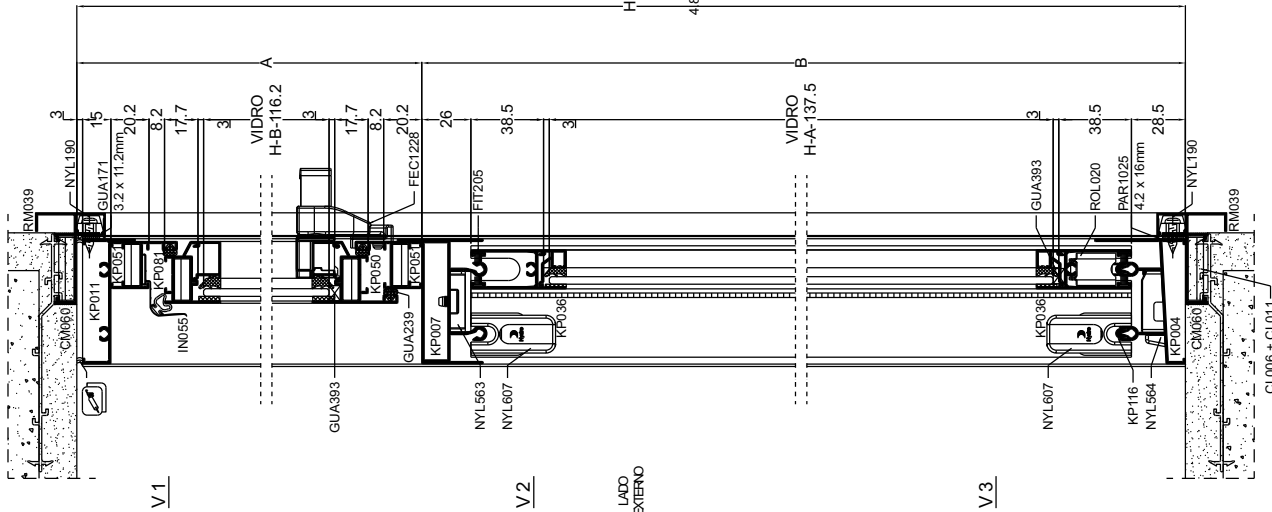

Janela de correr 2 folhas vidro colado

Elevação Vista Externa

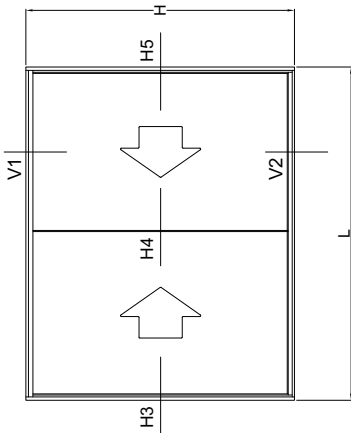

Notas do projeto:
 - Efetuar fechamento dos contramarcos, marcos e folhas com silicone de cura neutra.
 - Componentes: Consultar o catálogo.
 - Vidros e baguetes, conforme a tabela de alternativas construtivas.

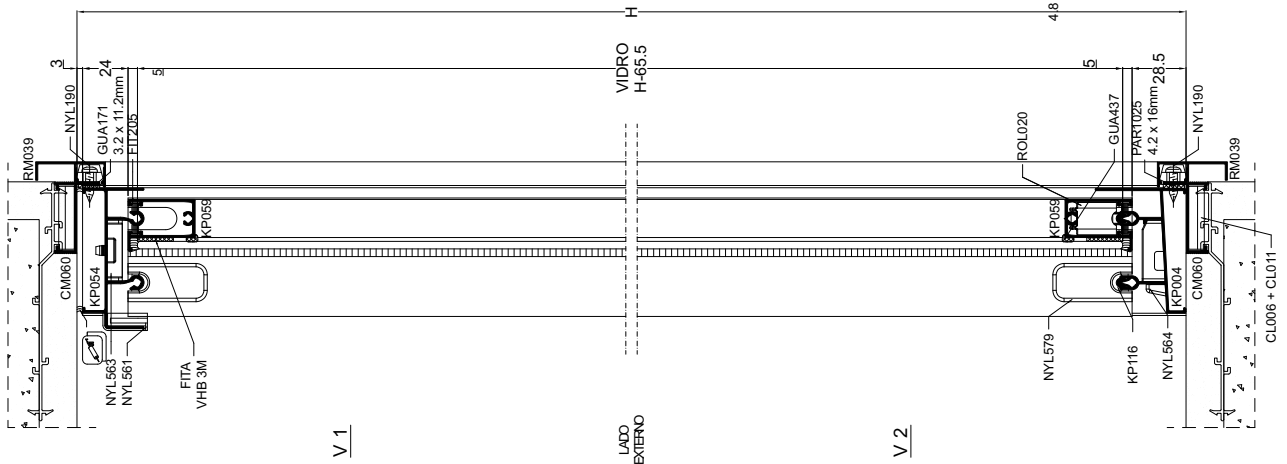

V 1

LADO EXTERNO

V 2

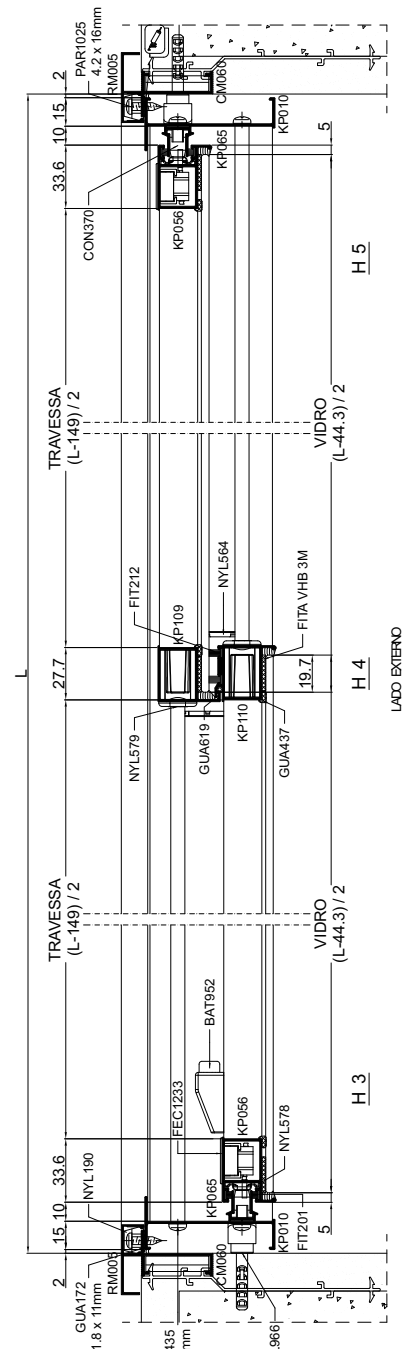

LADO EXTERNO

Janela de correr 3 folhas vidro colado

Elevação Vista Externa

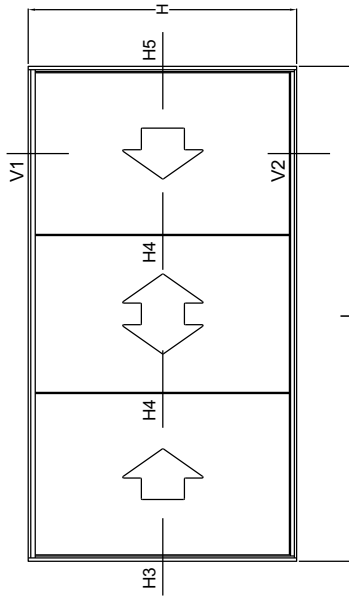

Notas do projeto:
 - Efetuar fechamento dos contramarcos, marcos e folhas com silicone de cura neutra.
 - Componentes: Consultar o catálogo.
 - Vidros e baguetes, conforme a tabela de alternativas construtivas.
 - Utilizar FEC1281 como dispositivo de segurança.

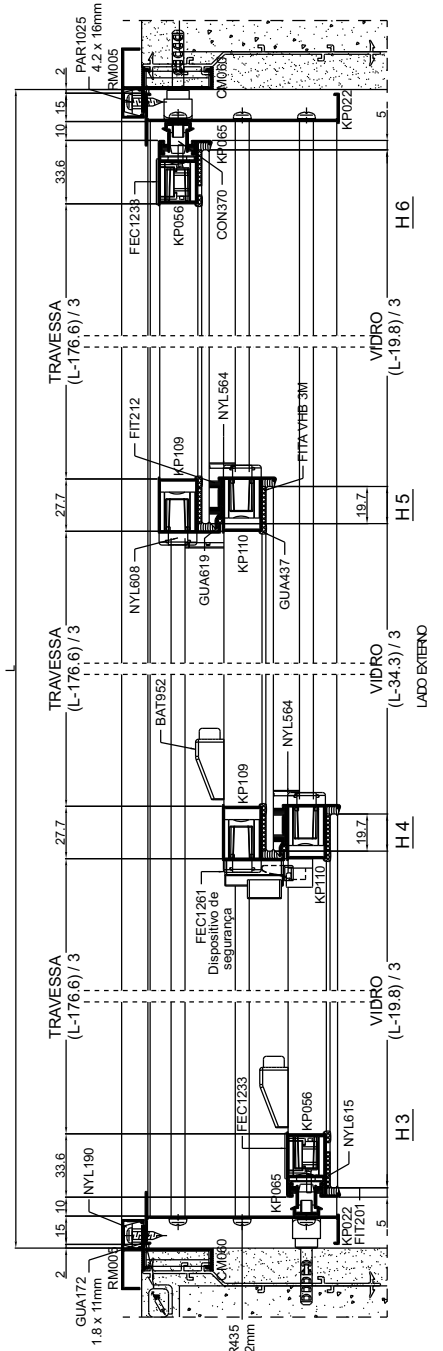
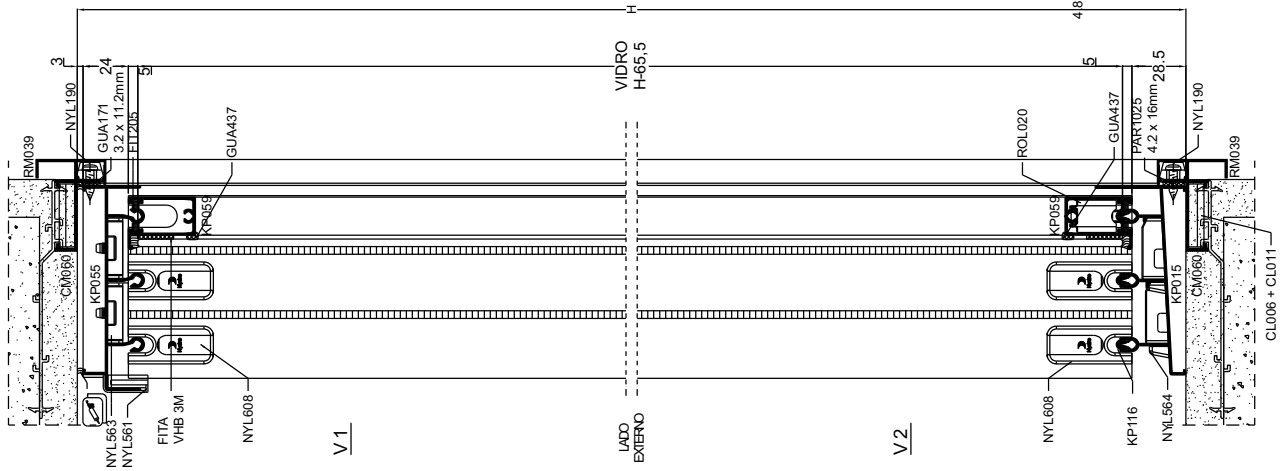

Elevação Vista Externa

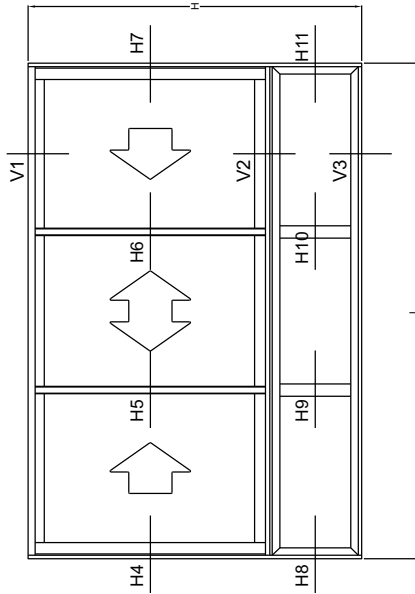

Notas do projeto:
 - Efetuar fechamento dos contramarcos, marcos e folhas com silicone de cura neutra.
 - Componentes: Consultar o catálogo.
 - Vidros e baguetes, conforme a tabela de alternativas construtivas.

*O peitoril desta tipologia não tem a função de guarda-corpo

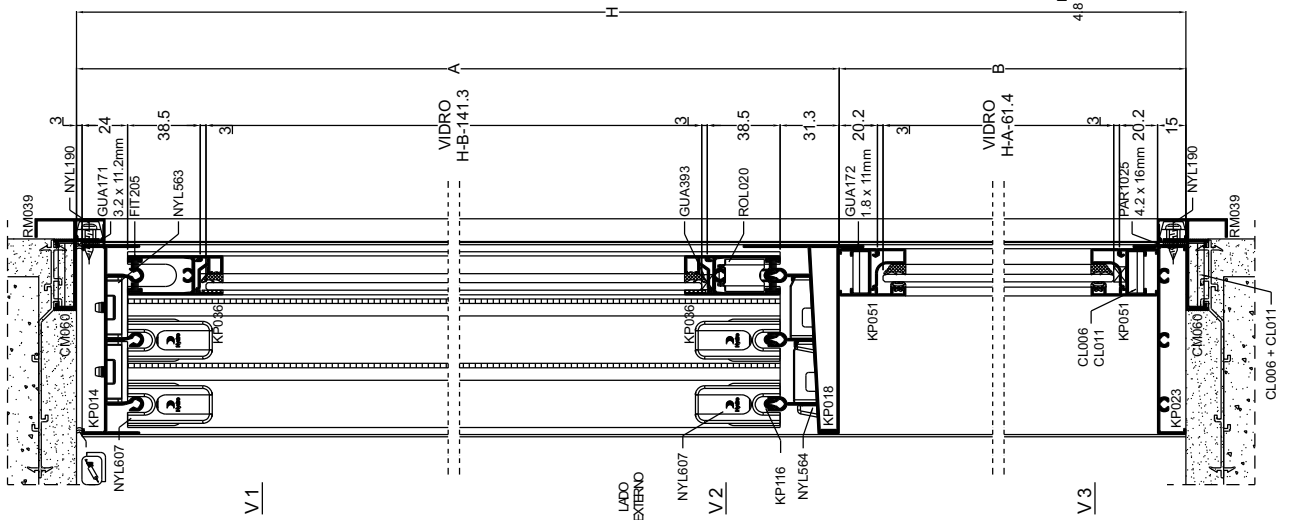

Janela de correr 3 folhas c/ peitoril fixo

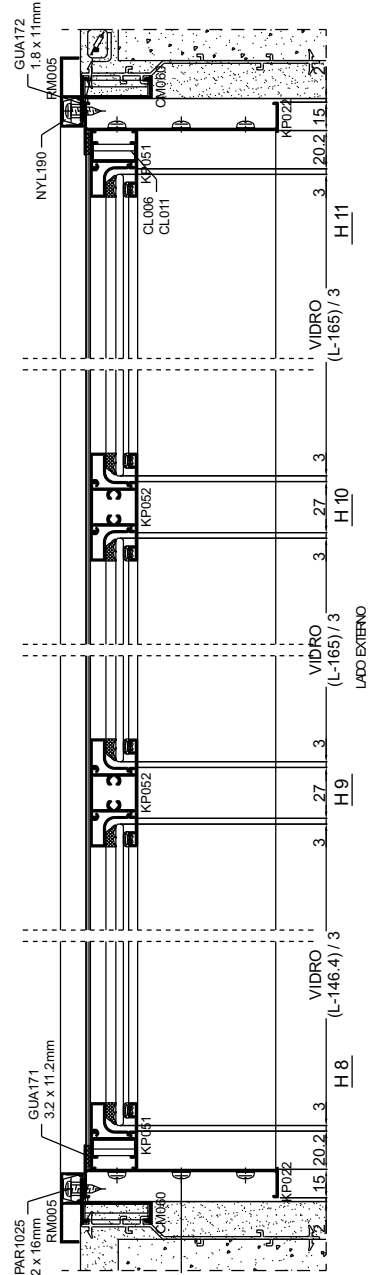

Janela de correr 3 folhas c/ venezianas

Elevação Vista Externa

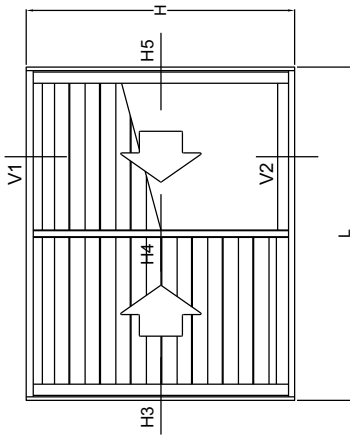

Notas do projeto:
 - Efetuar fechamento dos contramarcos, marcos e folhas com silicone de cura neutra.
 - Componentes: Consultar o catálogo.
 - Vidros e baguetes, conforme a tabela de alternativas construtivas.

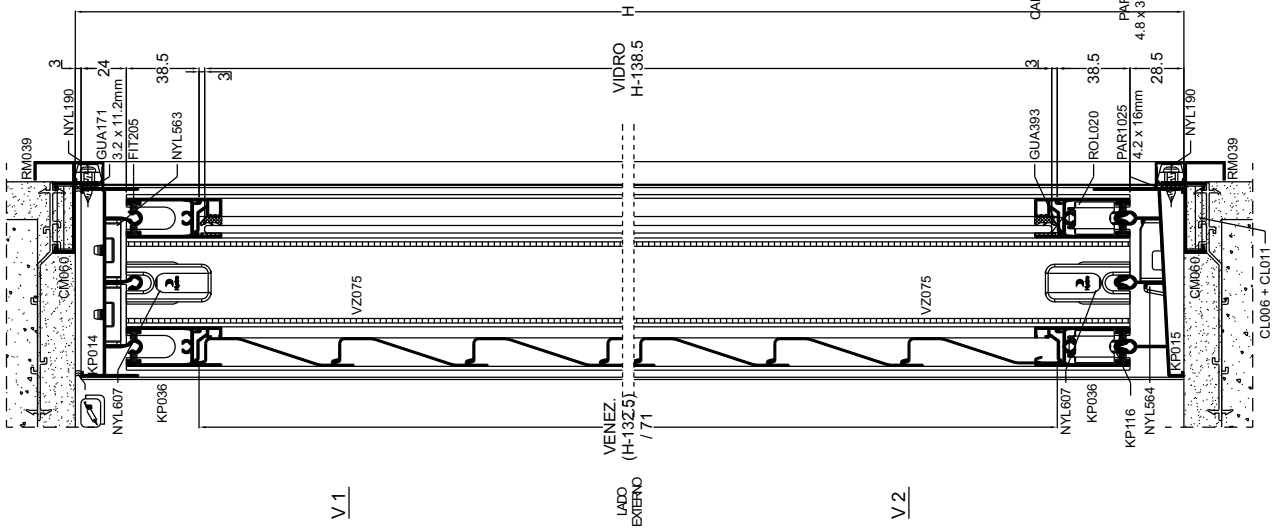

V1

LADO EXTERNO

V2

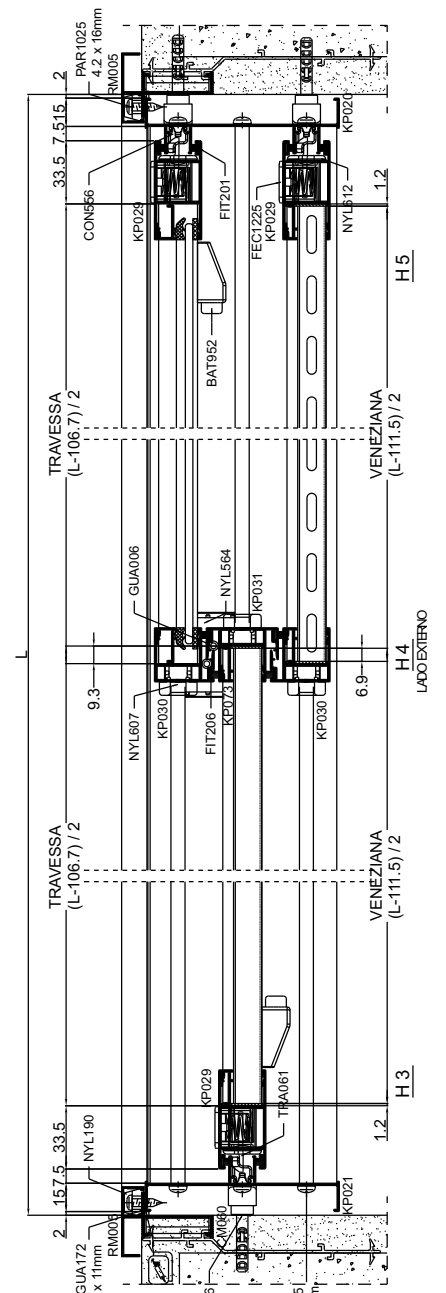

Janela de correr 4 folhas

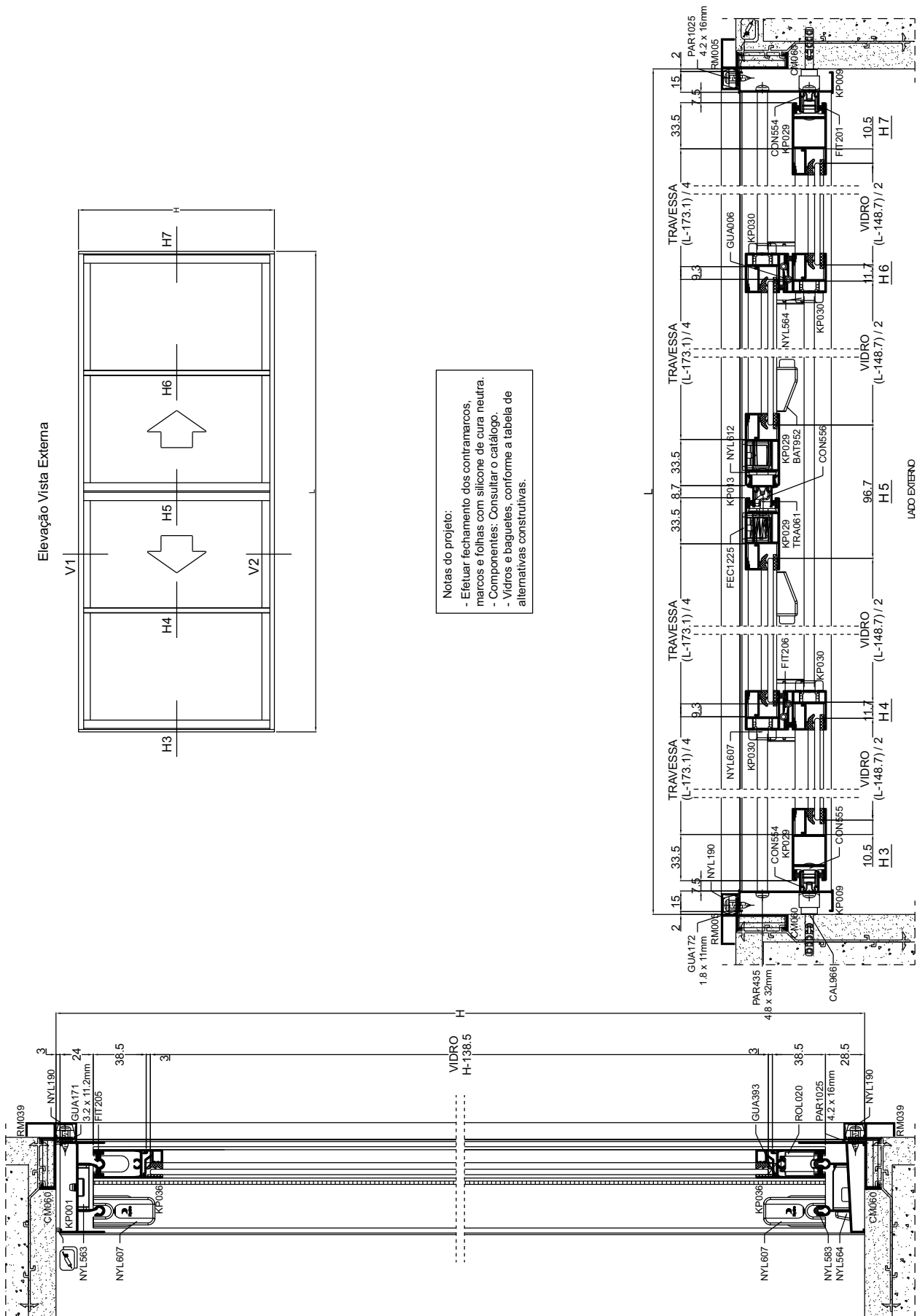

Elevação Vista Externa

Notas do projeto:
 - Efetuar fechamento dos contramarcos,
 - marcos e folhas com silicone de cura neutra.
 - Componentes: Consultar o catálogo.
 - Vidros e baguetes, conforme a tabela de
 alternativas construtivas.

LADO EXTERNO

Janela de correr 4 folhas 4 planos

Elevação Vista Externa

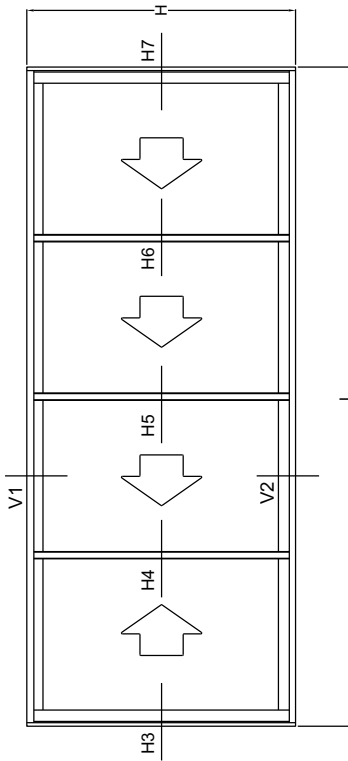

Notas do projeto:

- Efetuar fechamento dos contramarcos, marcos e folhas com silicone de cura neutra.
- Componentes: Consultar o catálogo.
- Vidros e baguetes, conforme a tabela de alternativas construtivas.

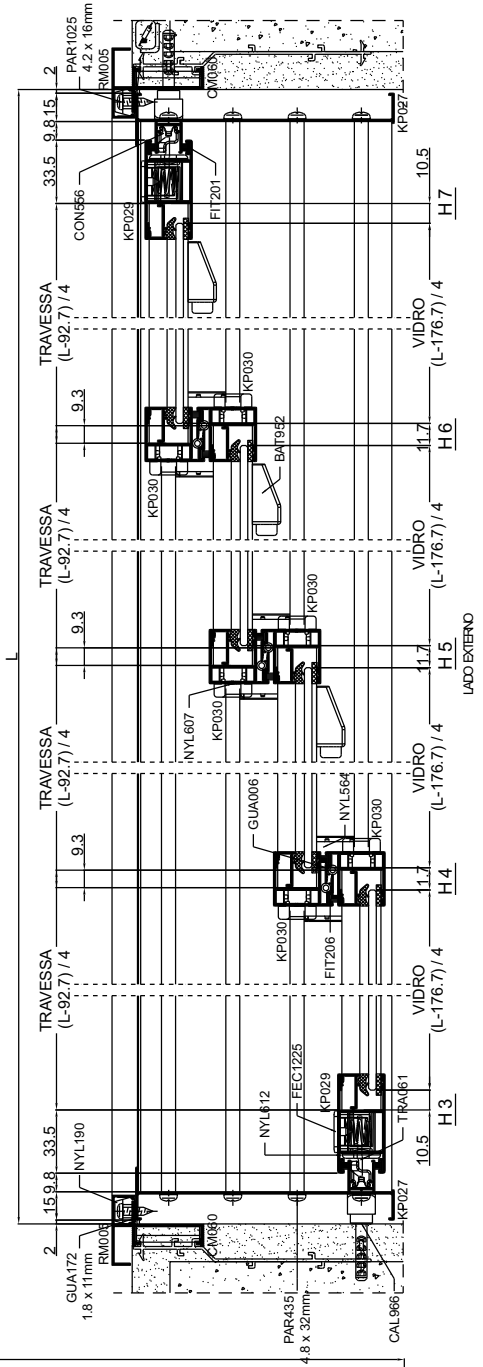
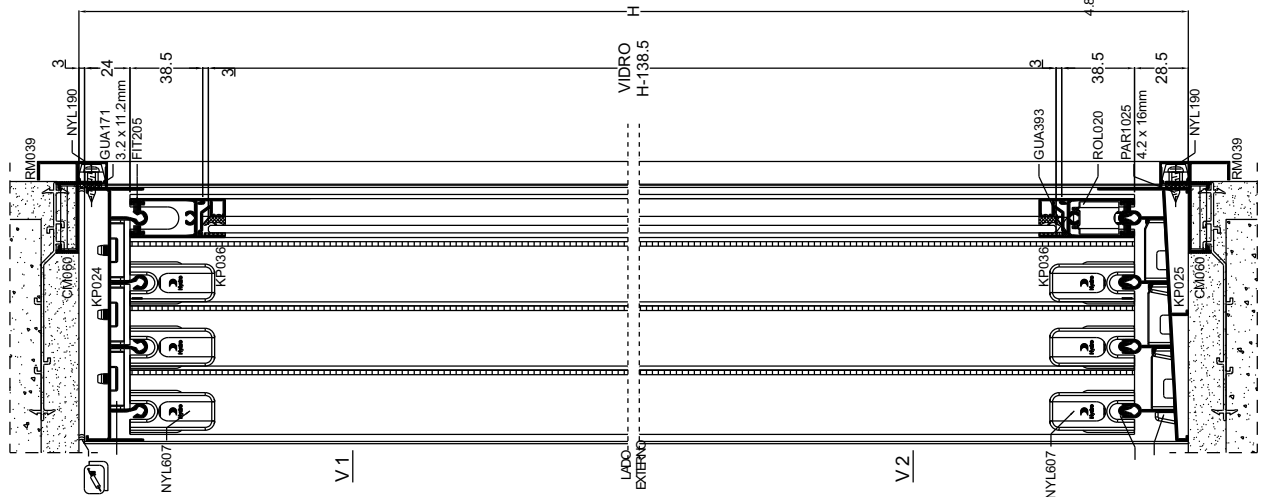

Janela de correr 4 folhas 90°

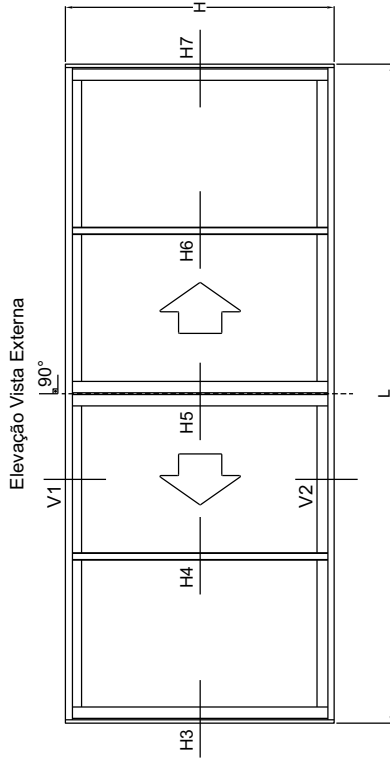

Notas do projeto:

- Efetuar fechamento dos contramarcos, marcos e folhas com silicone de cura neutra.
- Componentes: Consultar o catálogo.
- Vidros e baguetes, conforme a tabela de alternativas constitutivas.

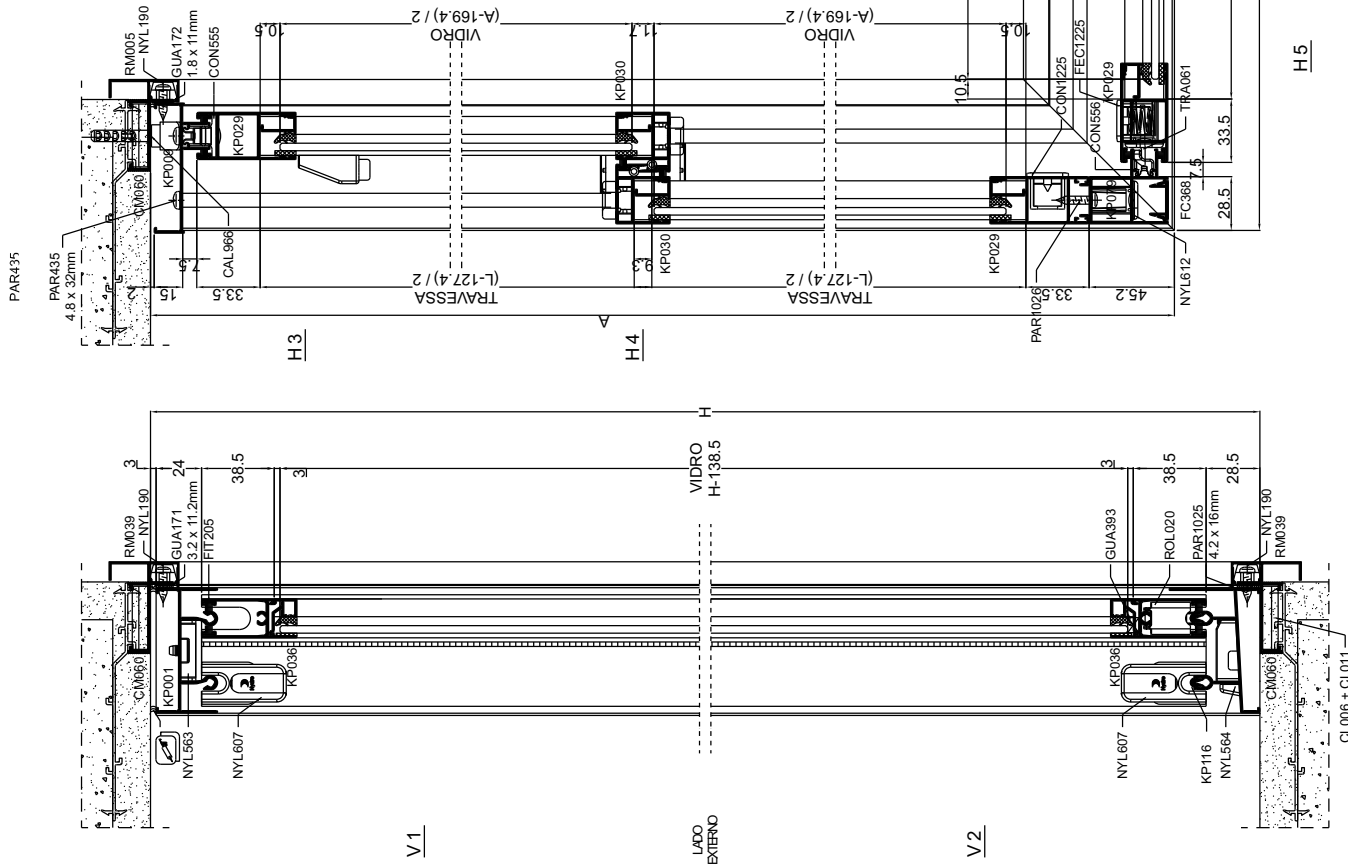

Janela de correr 6 folhas c/ tela

Elevação Vista Externa

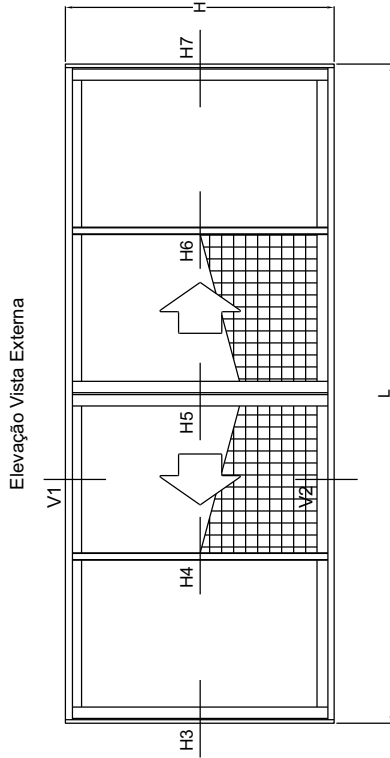

Notas do projeto:

- Efetuar fechamento dos contramarcos, marcos e folhas com silicone de cura neutra.
- Componentes: Consultar o catálogo.
- Vidros e baguetes, conforme a tabela de alternativas construtivas.

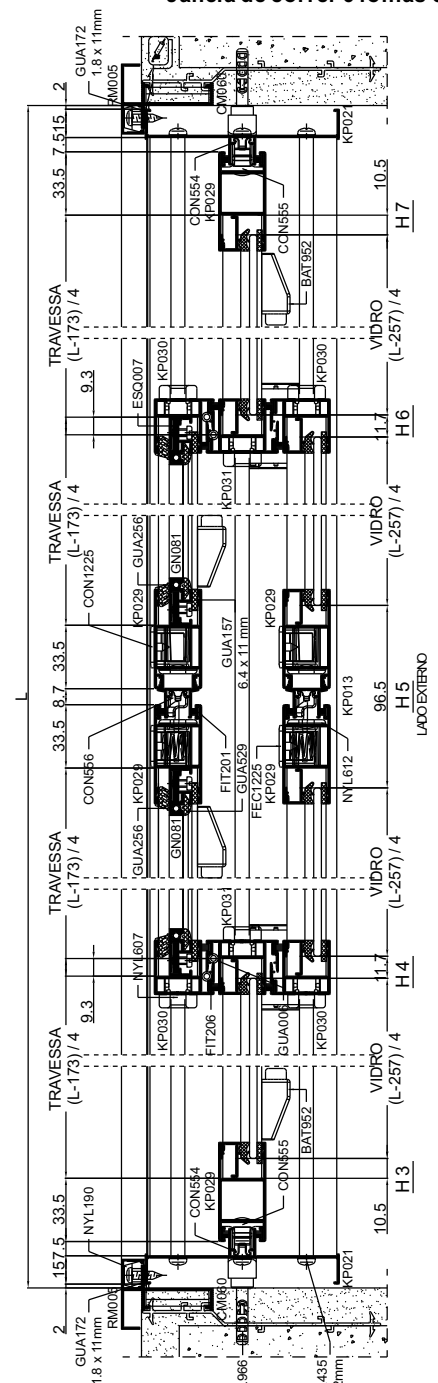
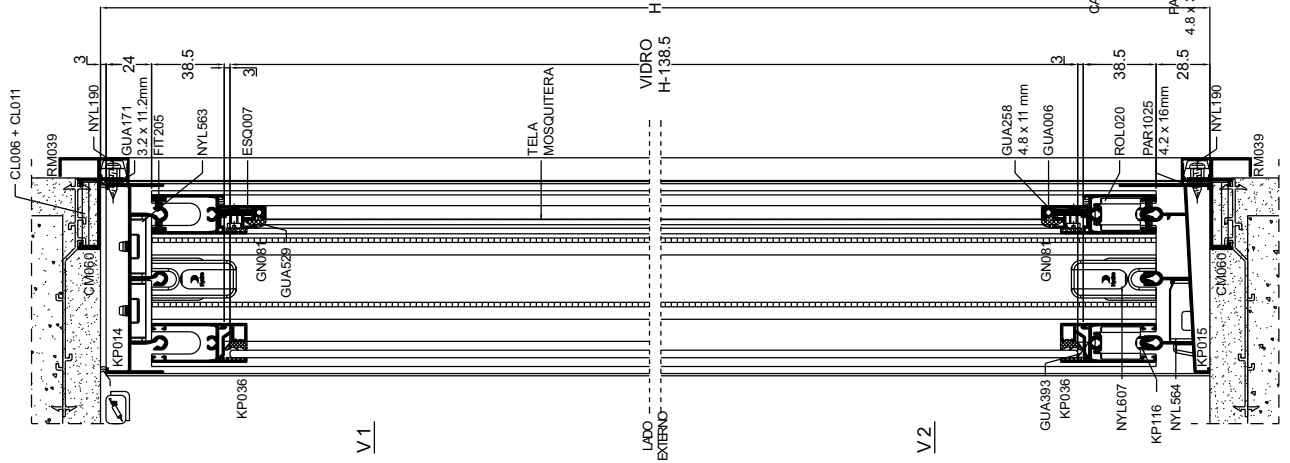

LADO EXTERNO

Elevação Vista Externa

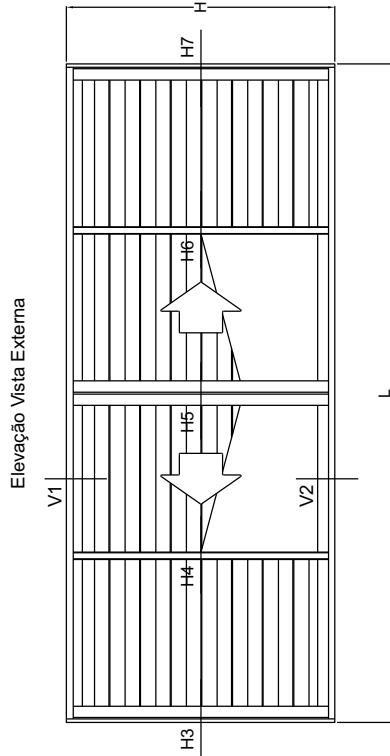

Notas do projeto:
- Efetuar fechamento dos contramarcos, marcos e folhas com silicone de cura neutra.
- Componentes: Consultar o catálogo.
- Vidros e baguetes, conforme a tabela de alternativas construtivas.

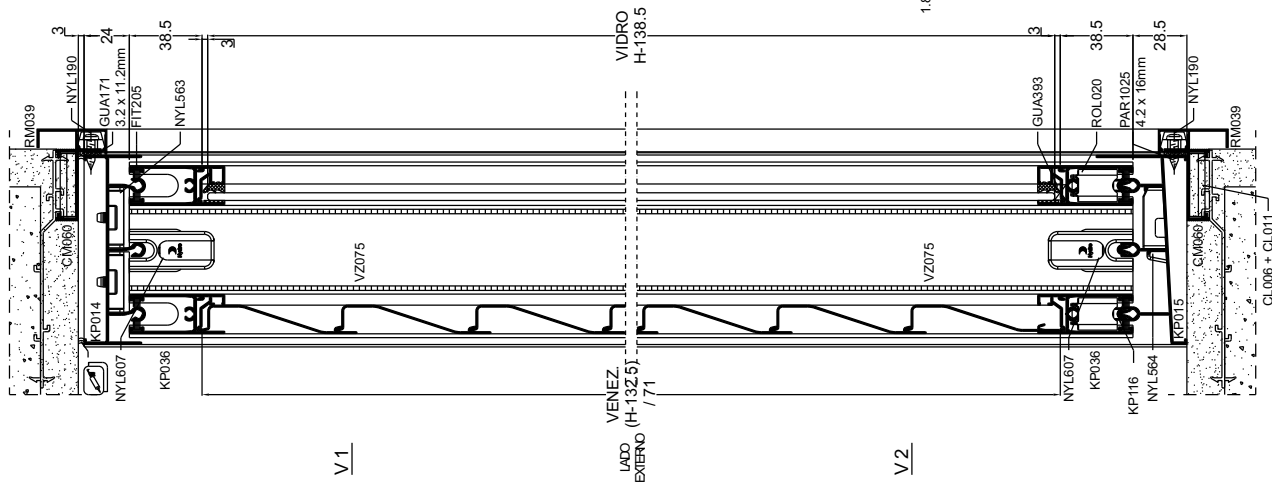

Janela de correr 6 folhas c/ venezianas

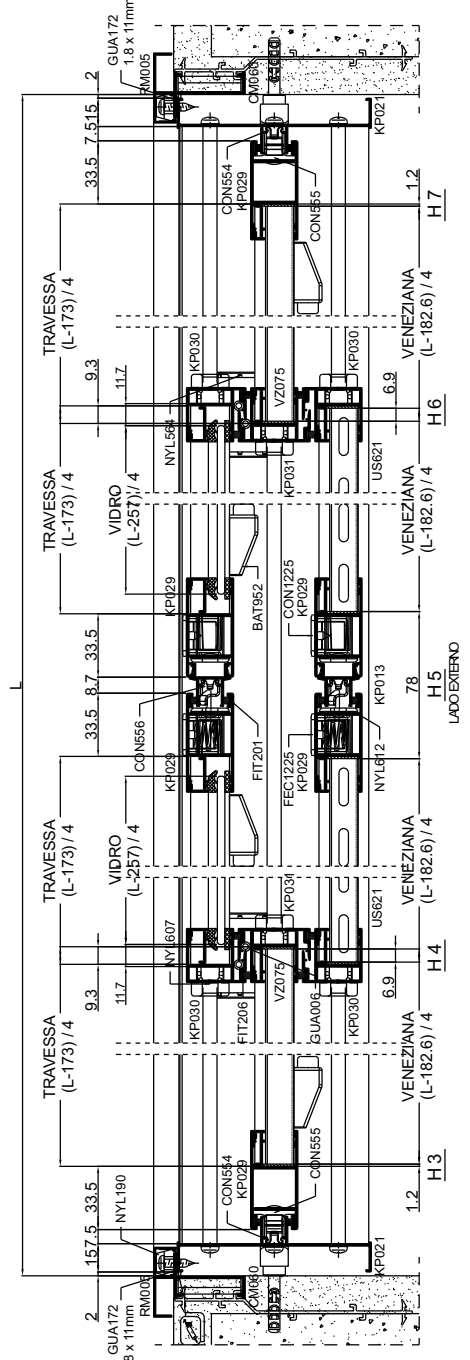

Janela de correr 2 folhas integrada c/ motor

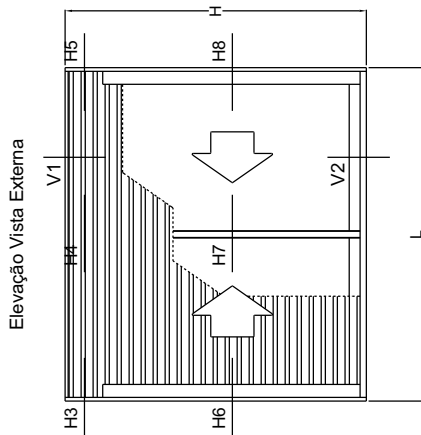

Notas do projeto:
 - Efetuar fechamento dos contramarcos, marcos e folhas com silicone de cura neutra.
 - Componentes: Consultar o catálogo.
 - Vidros e baguetes, conforme a tabela de alternativas construtivas.

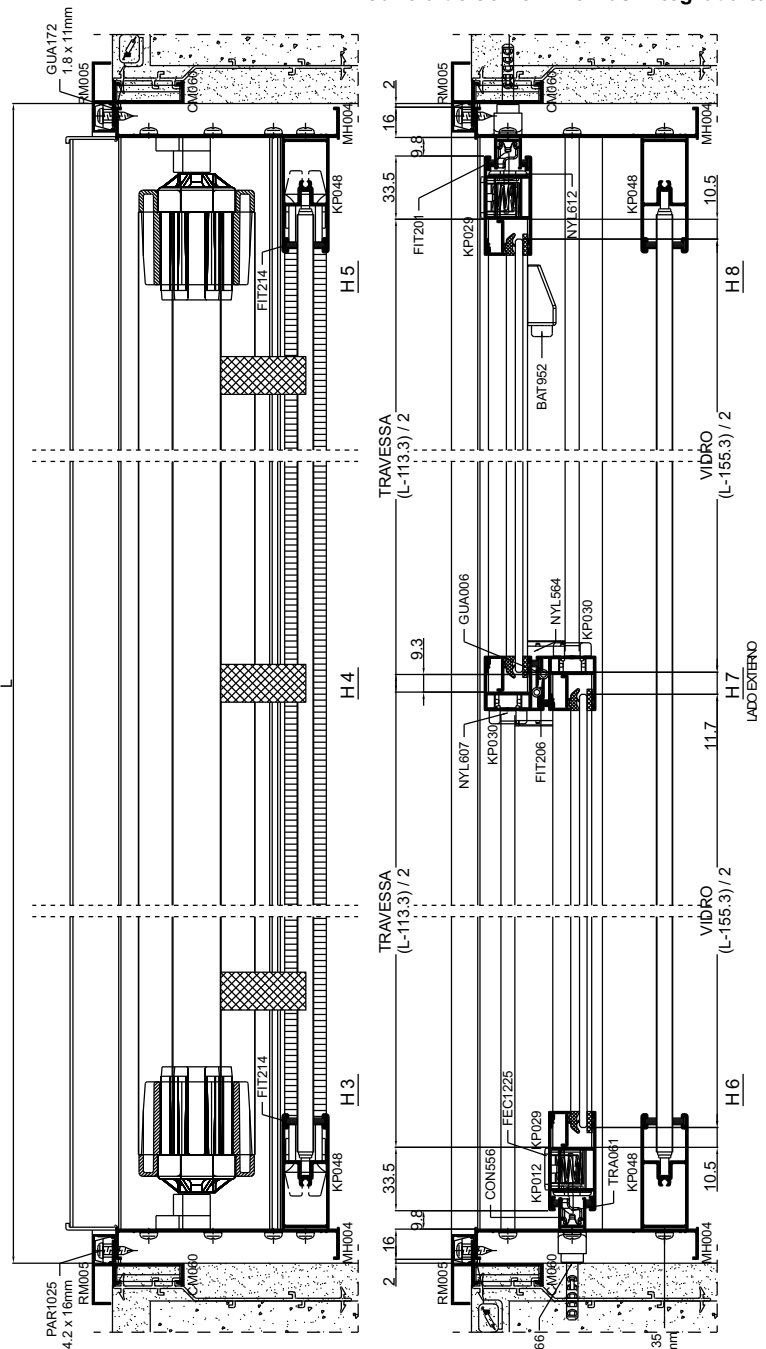
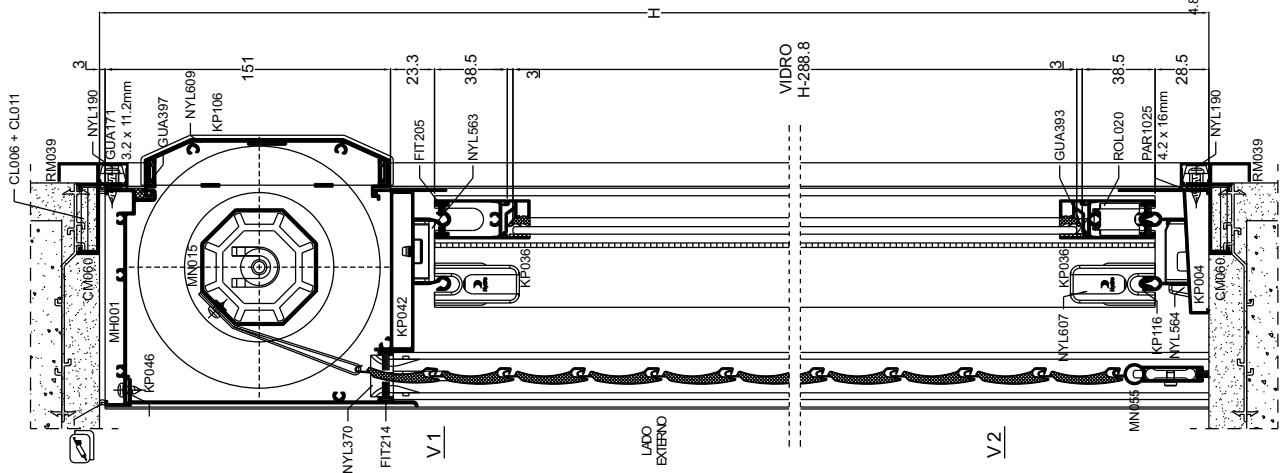

Janela de correr 3 folhas integrada c/ motor e tela

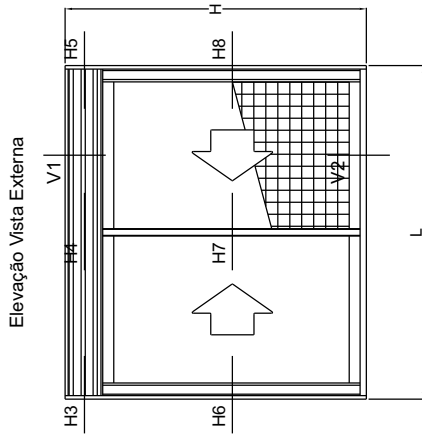

Notas do projeto:
 - Efetuar fechamento dos contramarcos, marcos e folhas com silicone de cura neutra.
 - Componentes: Consultar o catálogo.
 - Vidros e baguetes, conforme a tabela de alternativas construtivas.

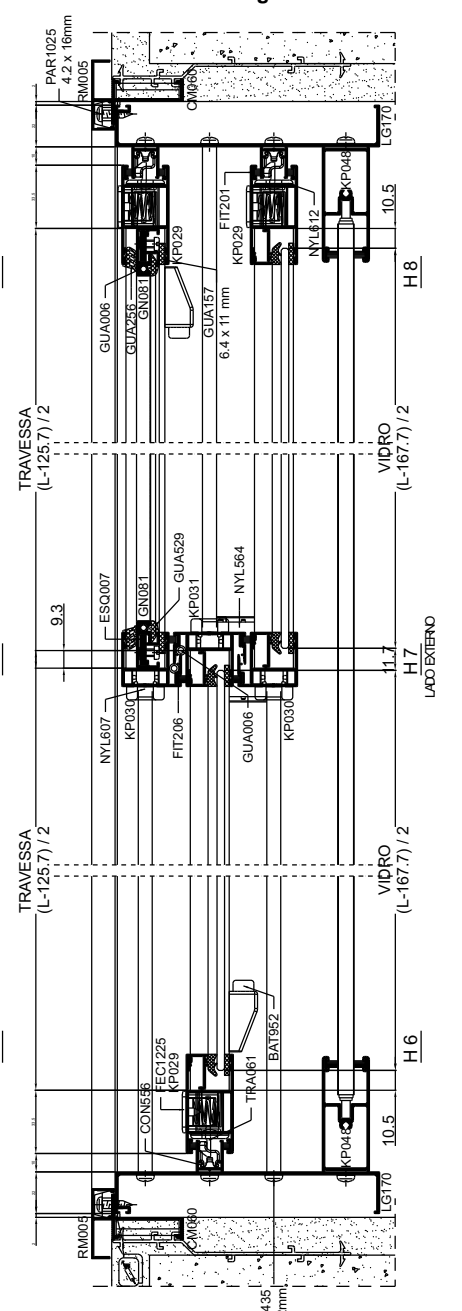
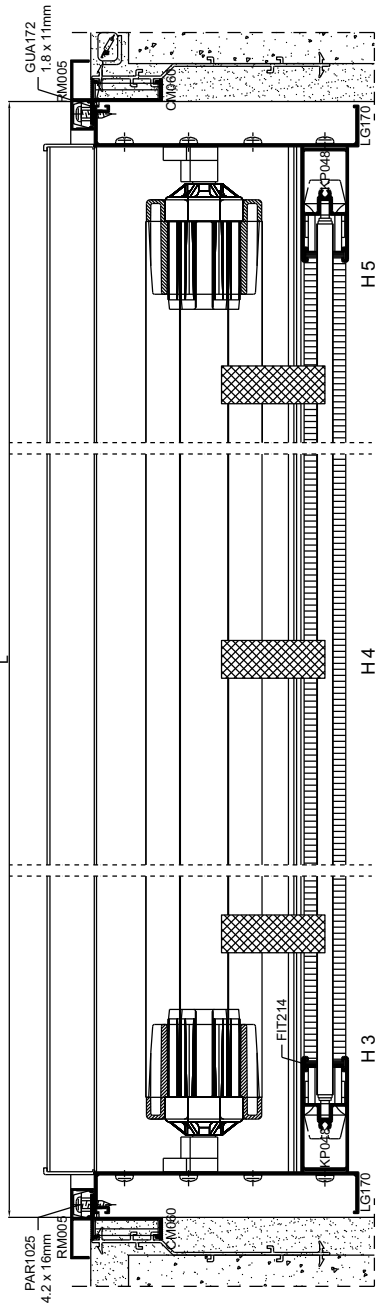
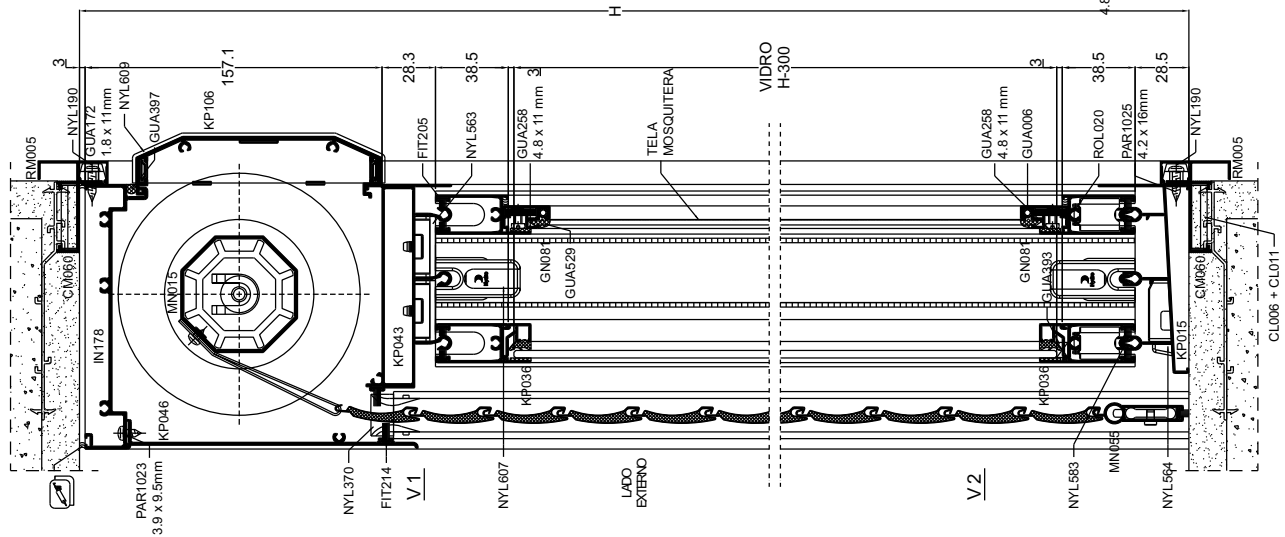

Janela de correr 2 folhas integrada c/ motor e peitoril

Elevação Vista Externa

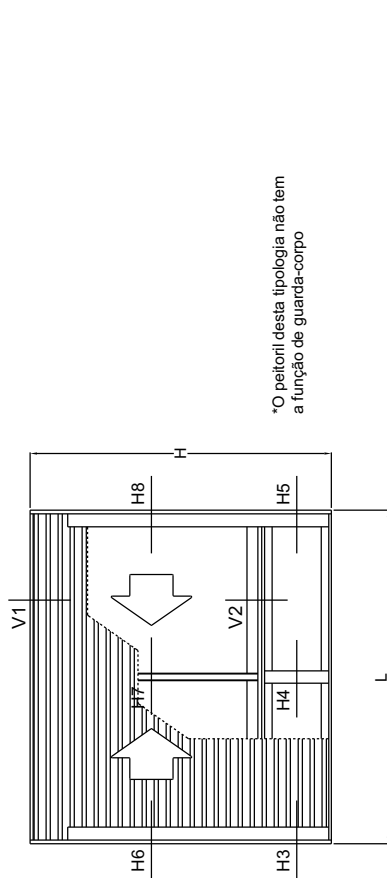

Notas do projeto:

- Efetuar fechamento dos contramarcos, marcos e folhas com silicone de cura neutra.
- Componentes: Consultar o catálogo.
- Vidros e baguetes, conforme a tabela de alternativas construtivas.

*O peitoril desta tipologia não tem a função de guarda-corpo

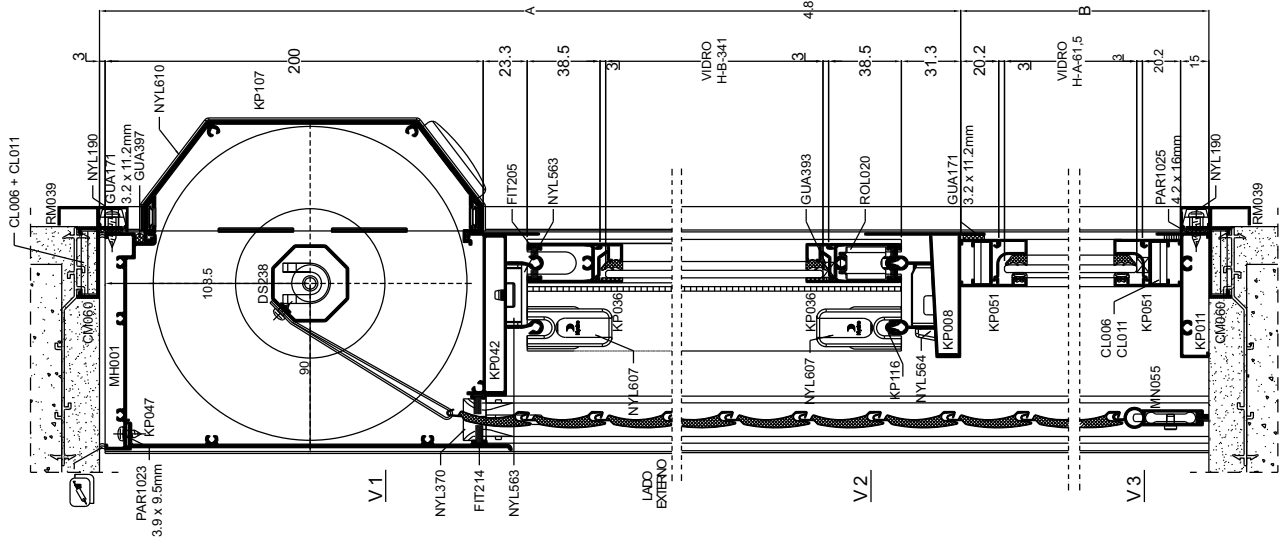

Janela de correr 2 folhas integrada c/ recolhedor e peitoril

Elevação Vista Externa

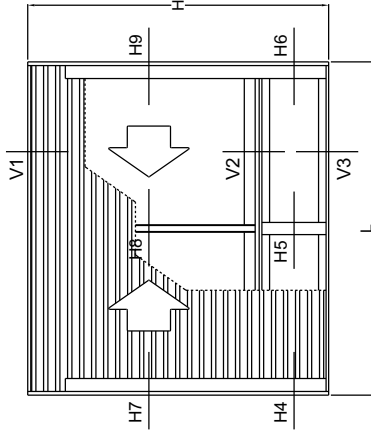

Notas do projeto:
 - Efetuar fechamento dos contramarcos, marcos e folhas com silicone de cura neutra.
 - Componentes: Consultar o catálogo.
 - Vidros e baguetes, conforme a tabela de alternativas construívas.

*O peitoril desta tipologia não tem a função de guarda-corpo

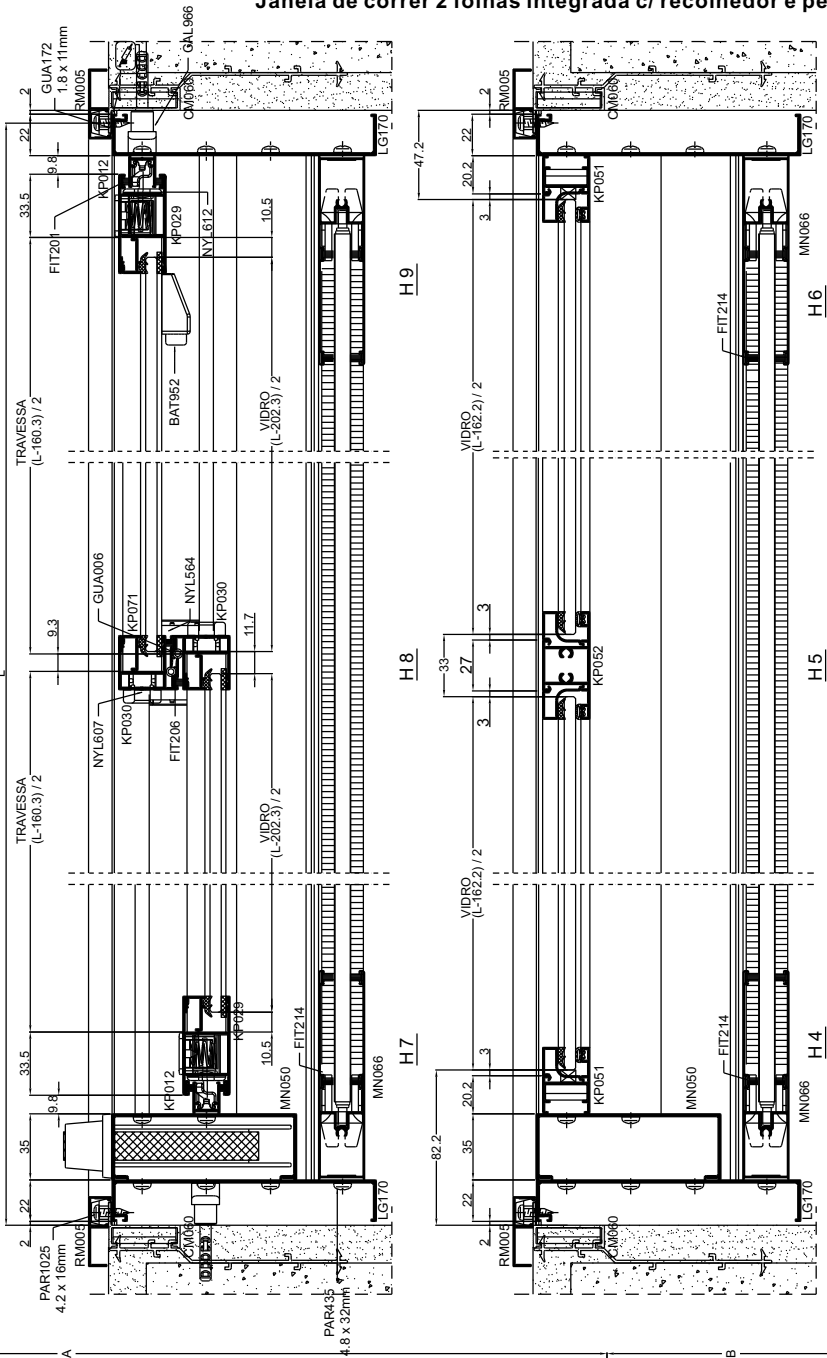

LADO EXTERNO

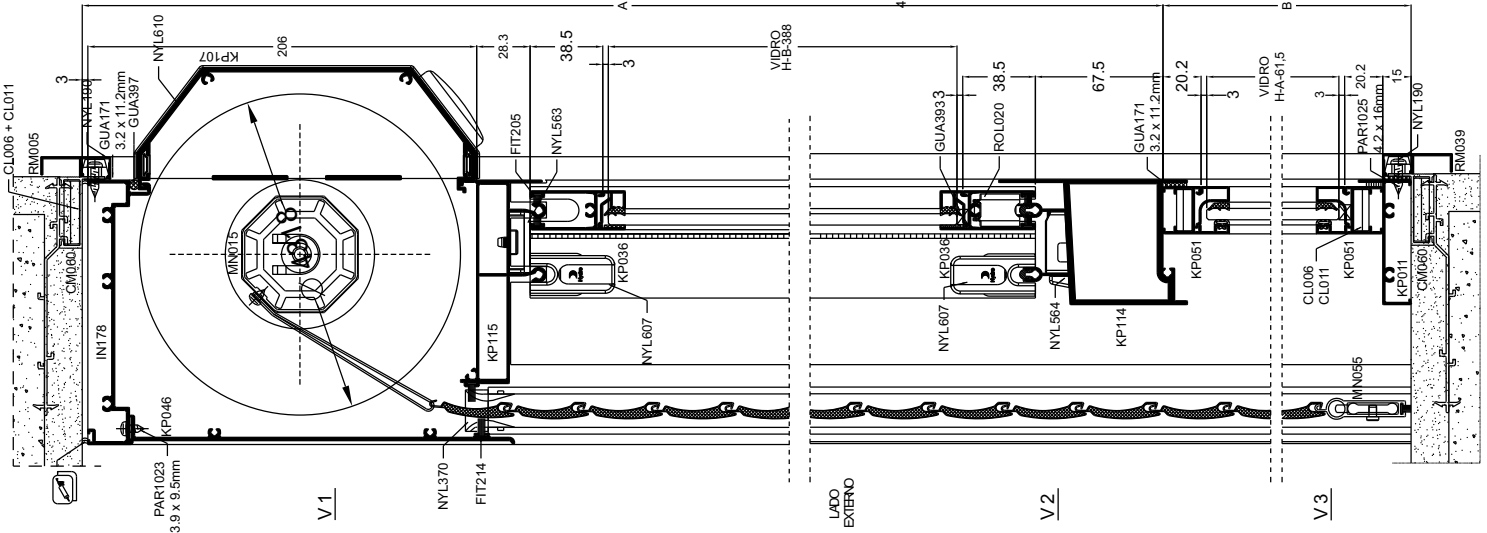

Elevação Vista Externa

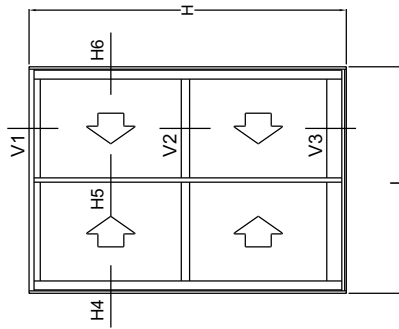

Notas do projeto:

- Efetuar fechamento dos contra-marcos, marcos e folhas com silicone de cura neutra.
- Componentes: Consultar o catálogo.
- Vidros e baguetes, conforme a tabela de alternativas construtivas.

Porta de correr 2 folhas s/ baguete

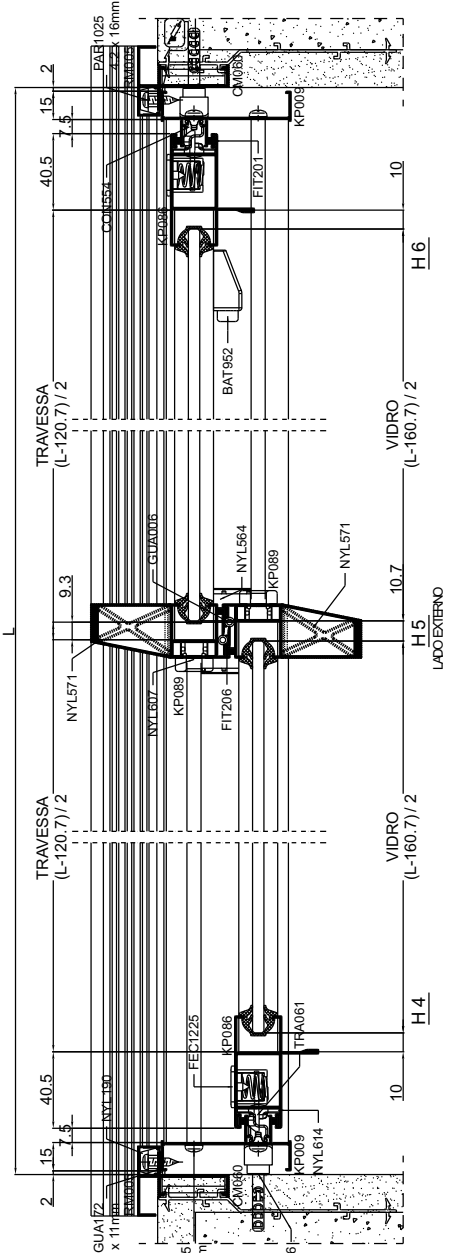
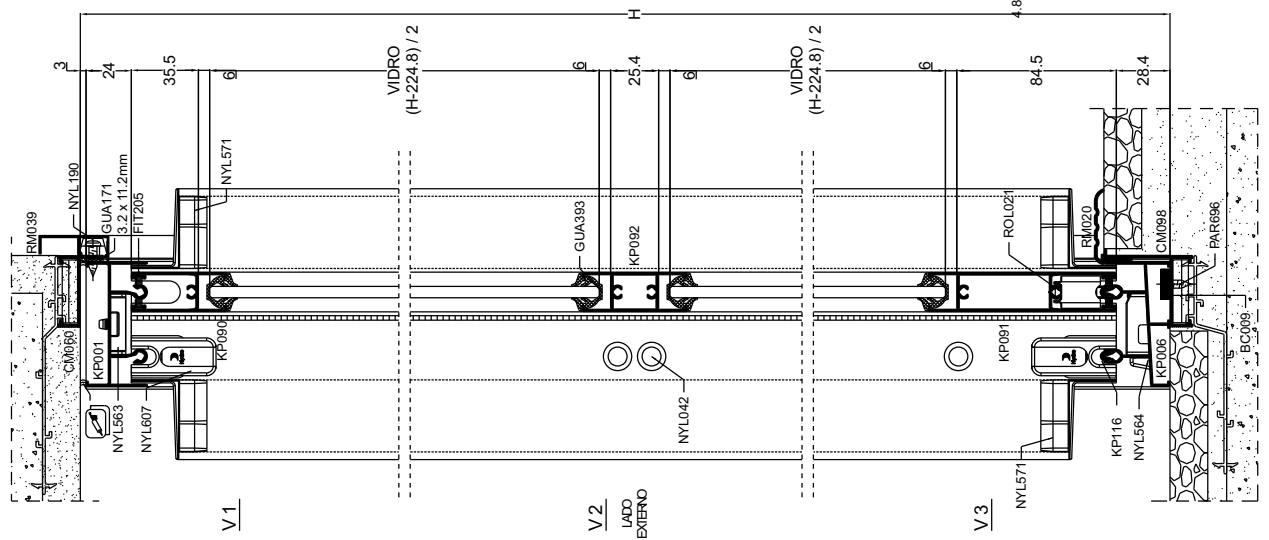

Porta de correr 2 folhas vidro colado

Elevação Vista Externa

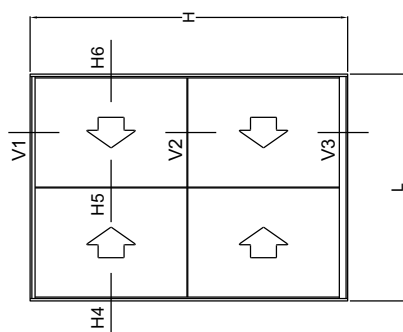

Notas do projeto:
 - Efetuar fechamento dos contramarcos, marcos e folhas com silicone de cura neutra.
 - Componentes: Consultar o catálogo.
 - Vidros e baquetes, conforme a tabela de alternativas construtivas.

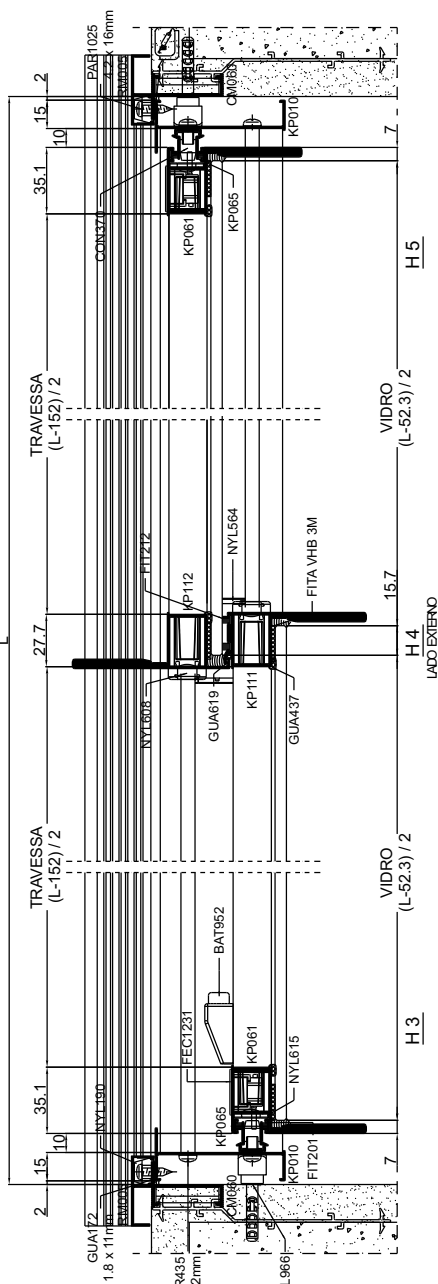
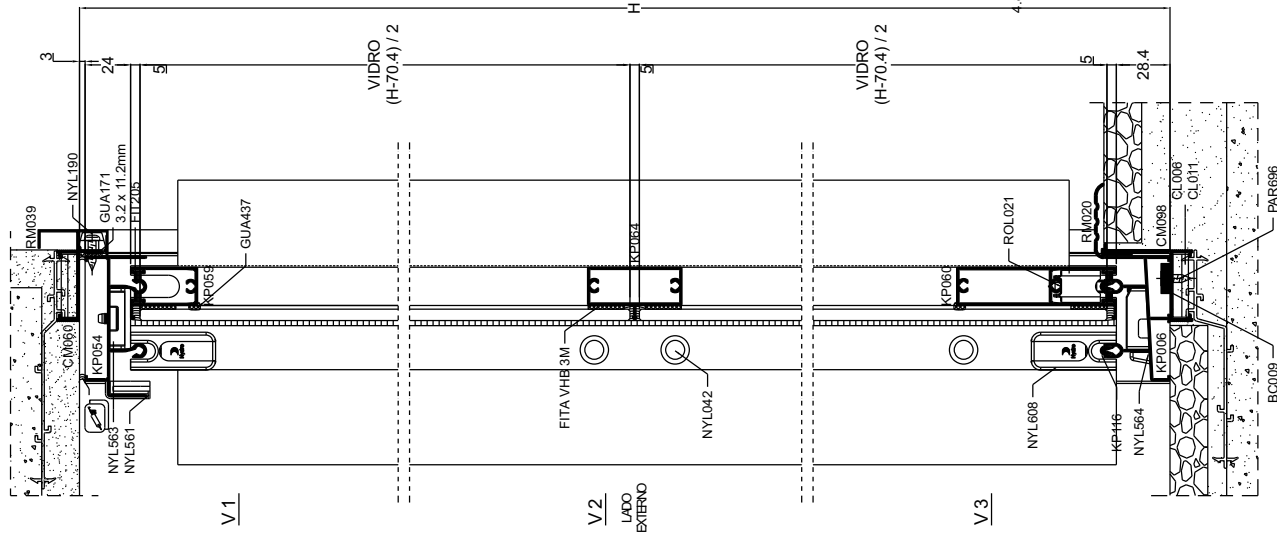

Porta de correr 2 folhas c/ bandeira maxim-ar

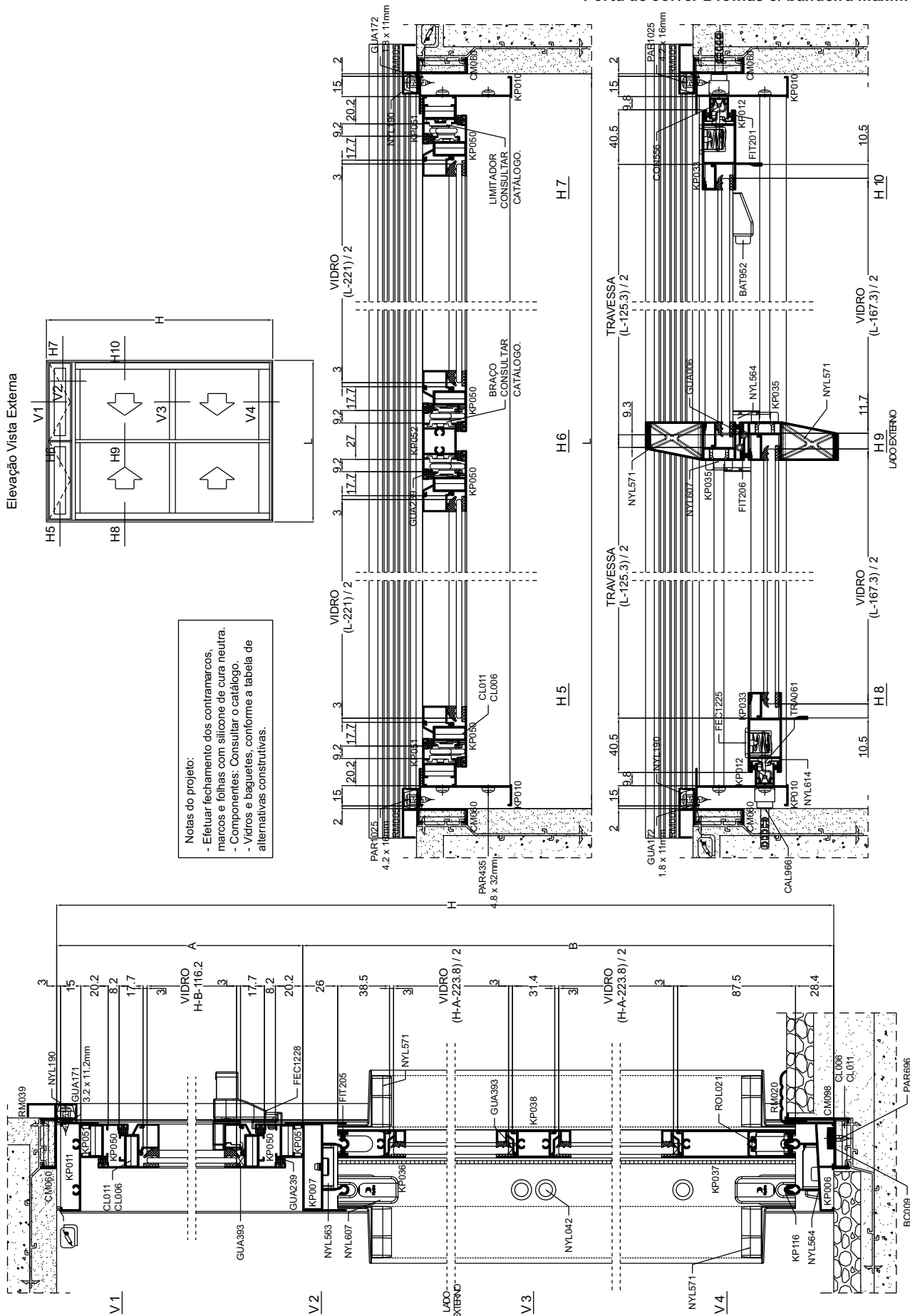

Elevação Vista Externa

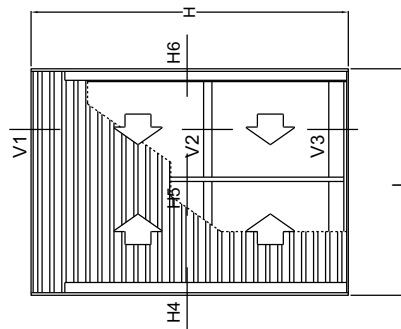

Notas do projeto:
- Efetuar fechamento dos contramarcos, marcos e folhas com silicone de cura neutra.
- Componentes: Consultar o catálogo.
- Vidros e baguetes, conforme a tabela de alternativas construtivas.

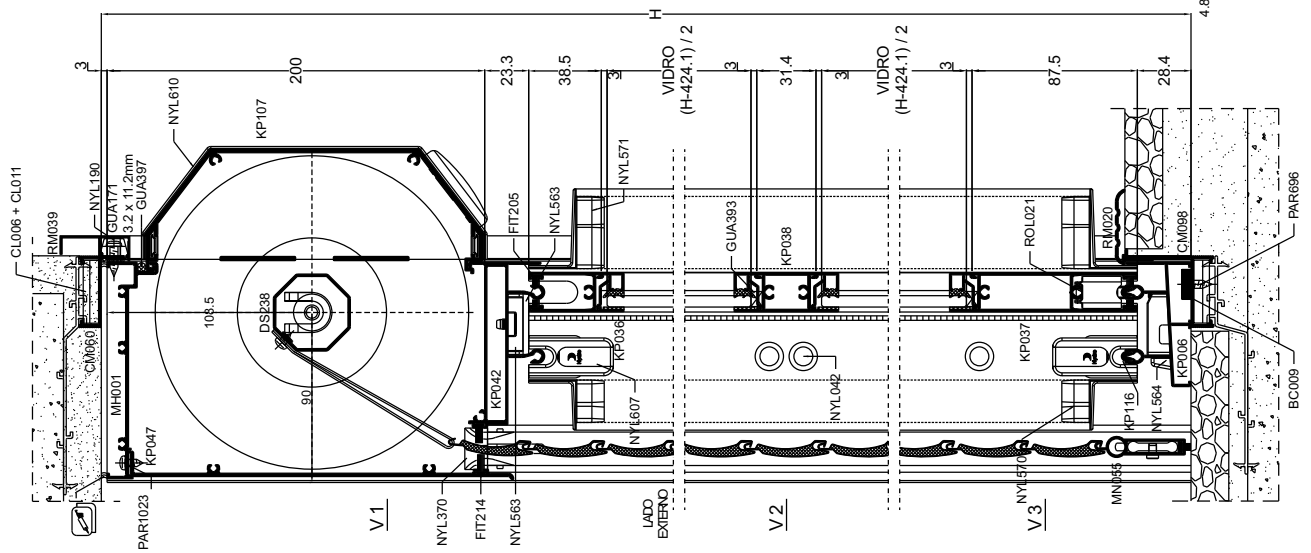

Porta de correr 2 folhas integrada c/ recolhedor

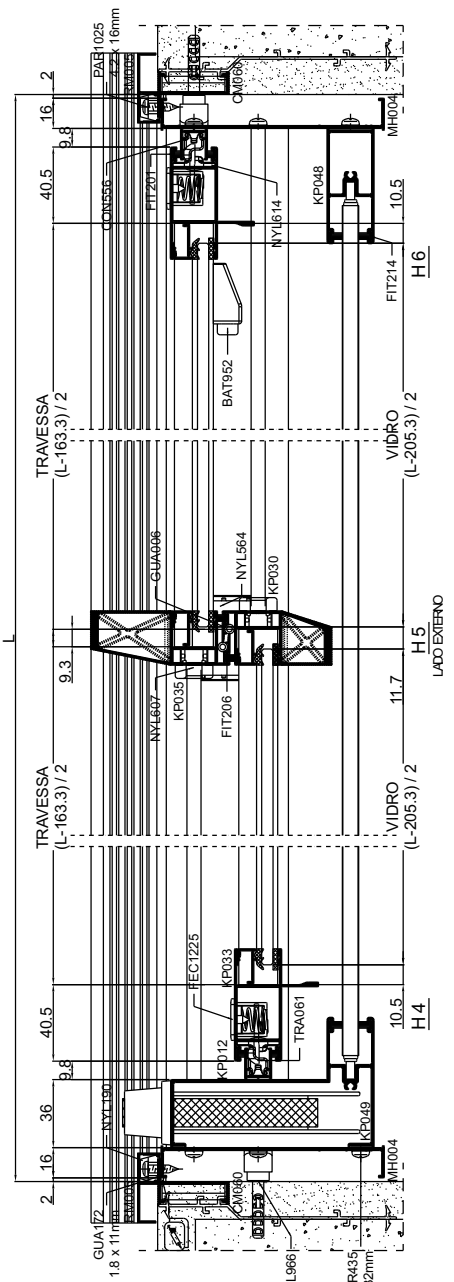

Porta de correr 3 folhas c/ venezianas

Elevação Vista Externa

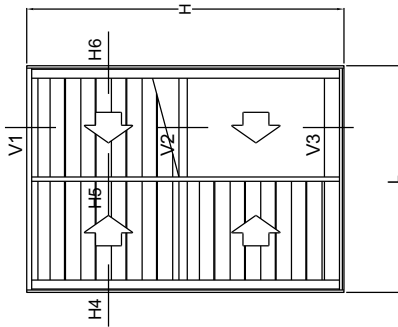

Notas do projeto:
 - Efetuar fechamento dos contramarcos, marcos e folhas com silicone de cura neutra.
 - Componentes: Consultar o catálogo.
 - Vidros e baguetes, conforme tabela de alternativas construtivas.

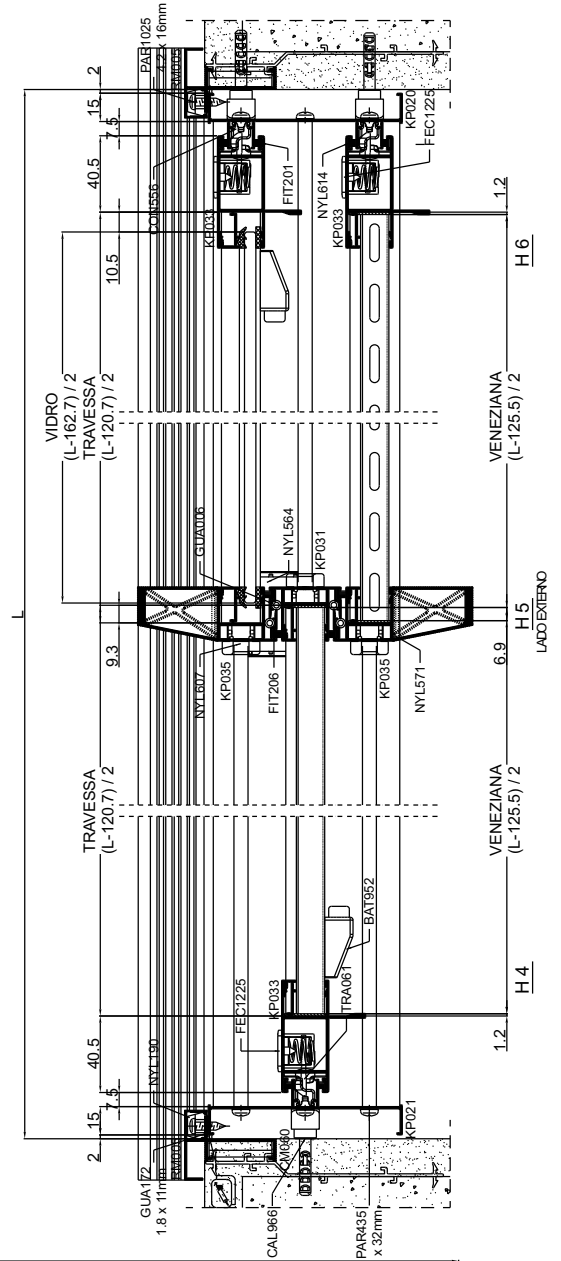
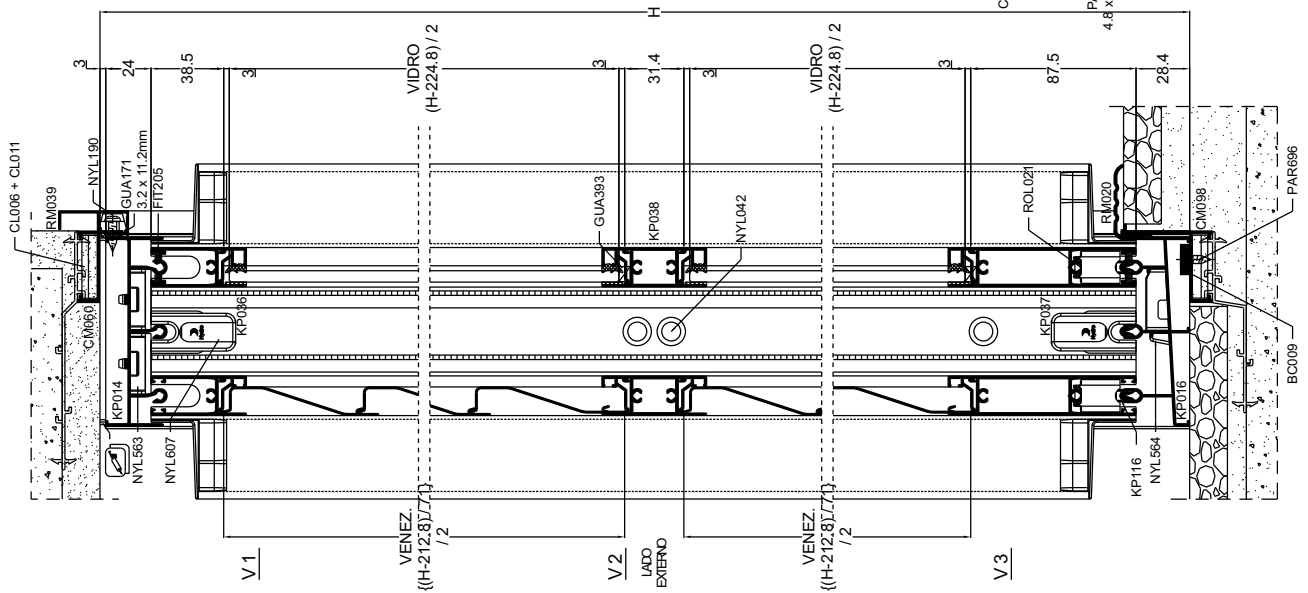

Porta de correr 4 folhas

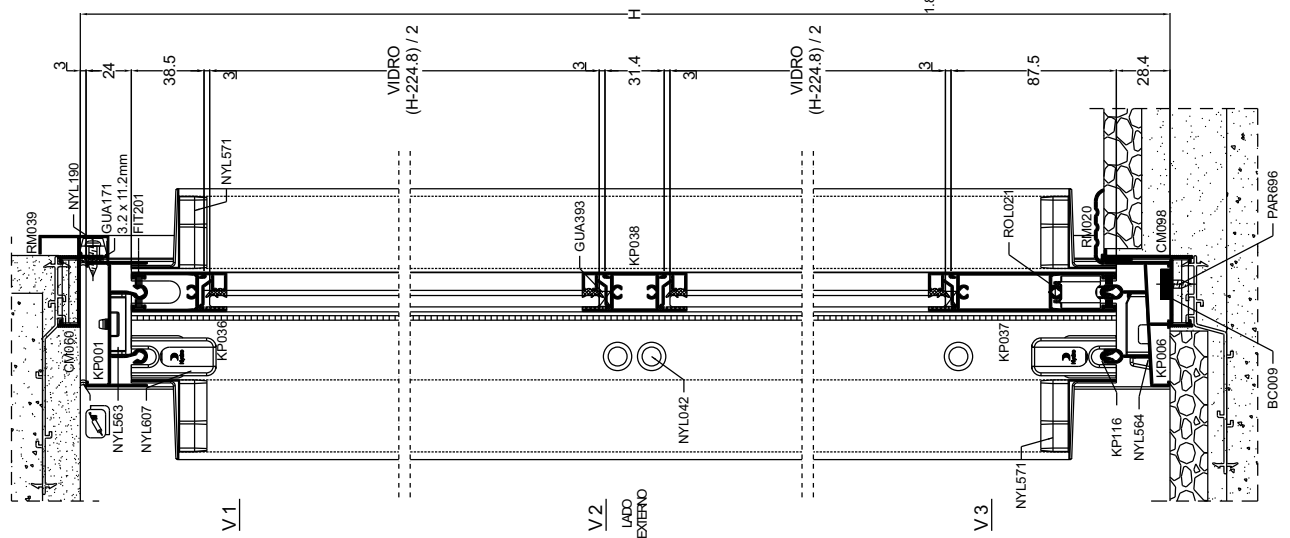
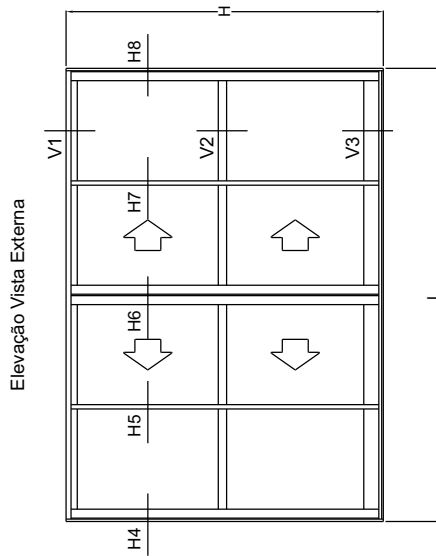

Notas do projeto:
 - Efetuar fechamento dos contramarcos, marcos e folhas com silicone de cura neutra.
 - Componentes: Consultar o catálogo.
 - Vidros e baguetes, conforme a tabela de alternativas construtivas.

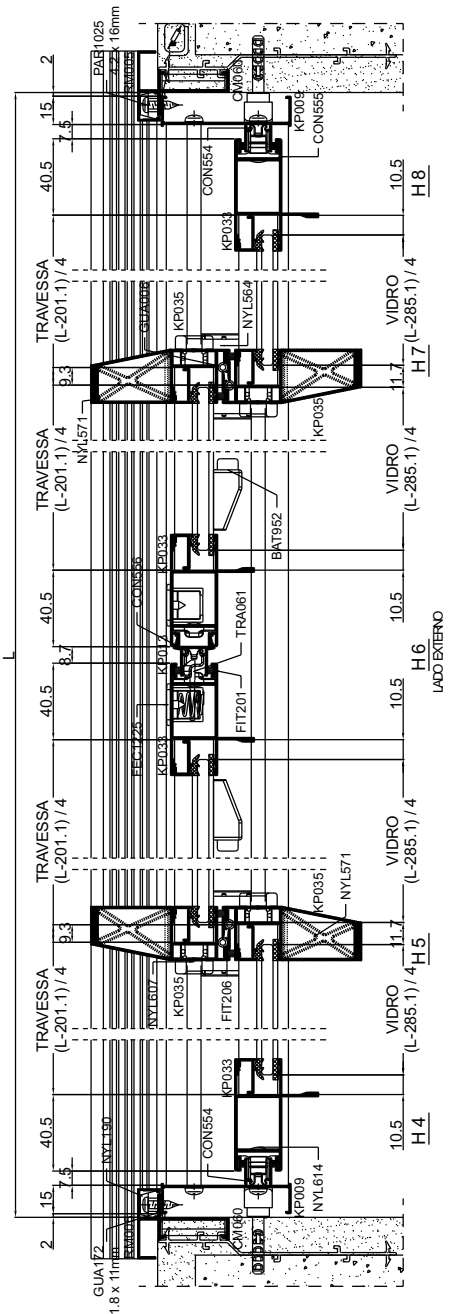

Porta de correr 4 folhas vidro colado

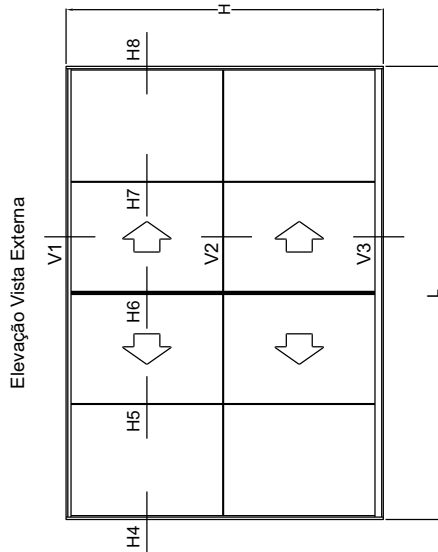

Notas do projeto:

- Efetuar fechamento dos contramarcos, marcos e folhas com silicone de cura neutra.
- Componentes: Consultar o catálogo.
- Vidros e baguetes, conforme a tabela de alternativas construtivas.
- Utilizar FEC1261 como dispositivo de segurança.

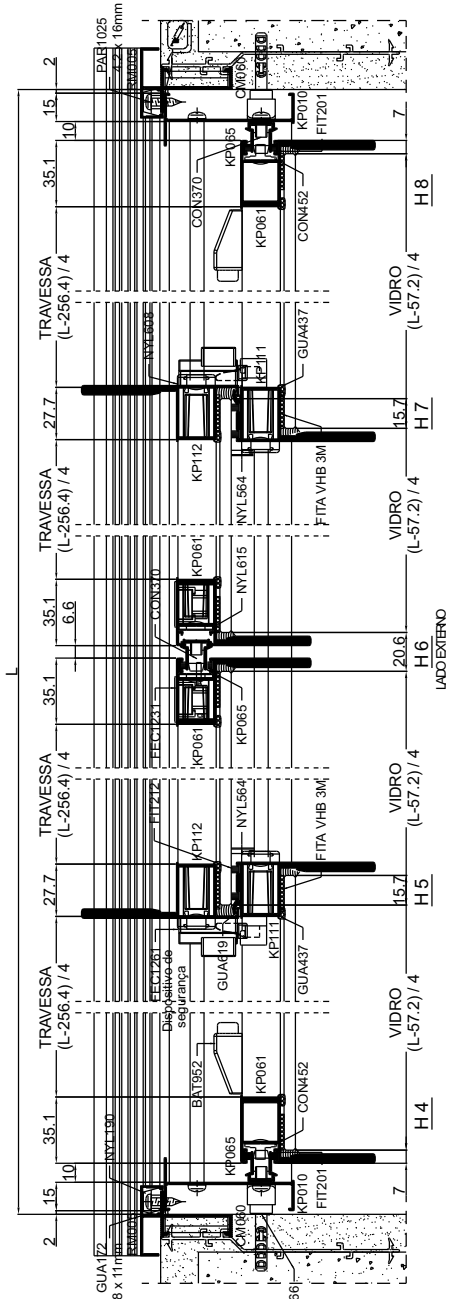
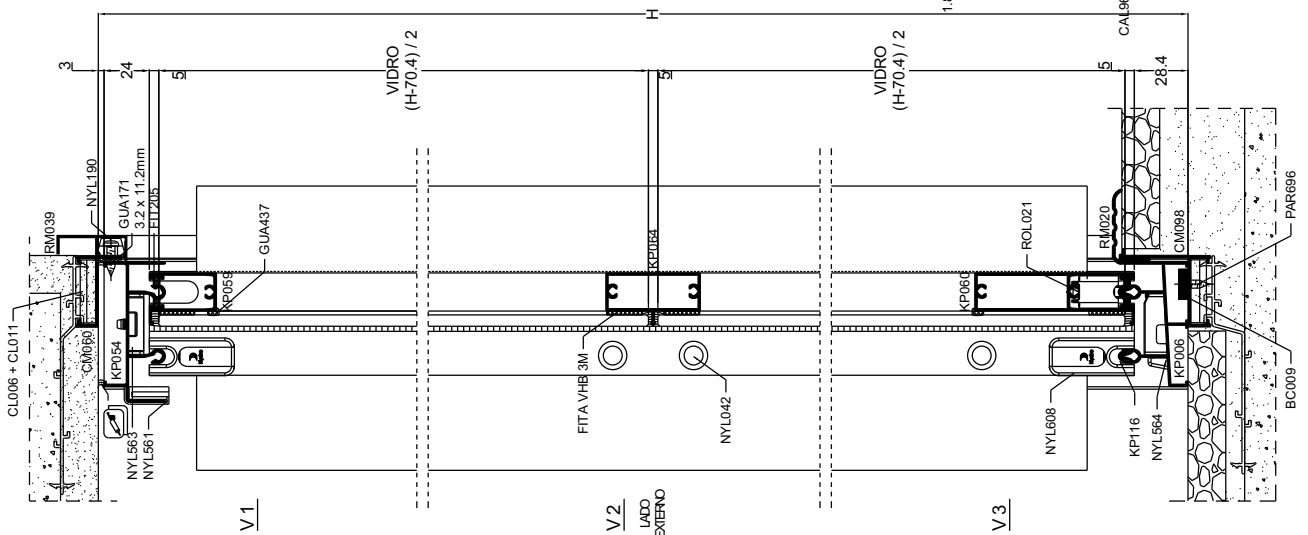

Porta de correr 4 folhas c/ bandeira fixa

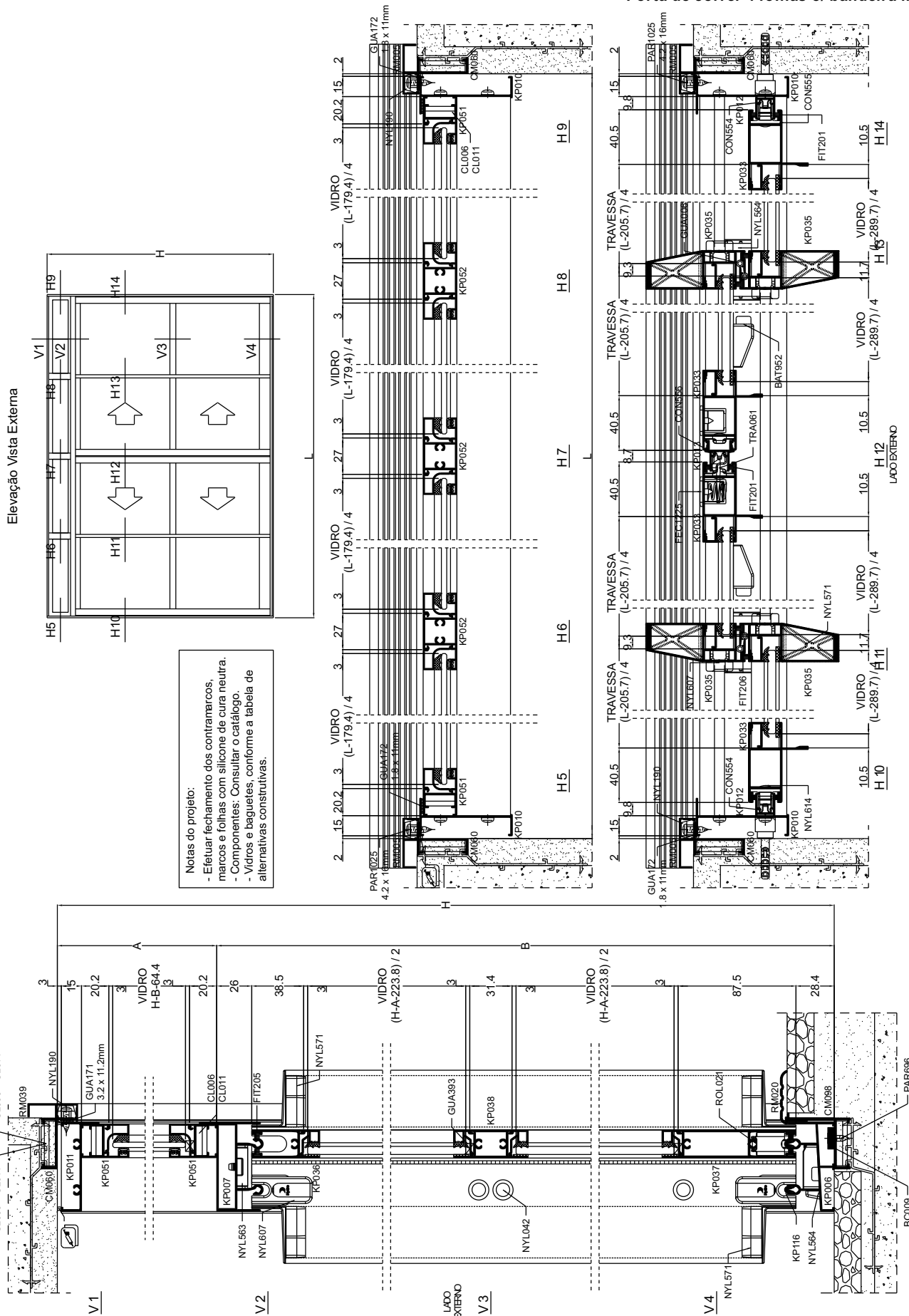

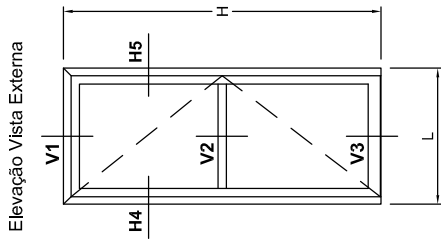

Elevação Vista Externa

Notas do projeto:

- Efetuar fechamento dos contramarcos, marcos e folhas com silicone de cura neutra.
- Componentes: Consultar o catálogo.
- Vidros e baguetes, conforme a tabela de alternativas construtivas.

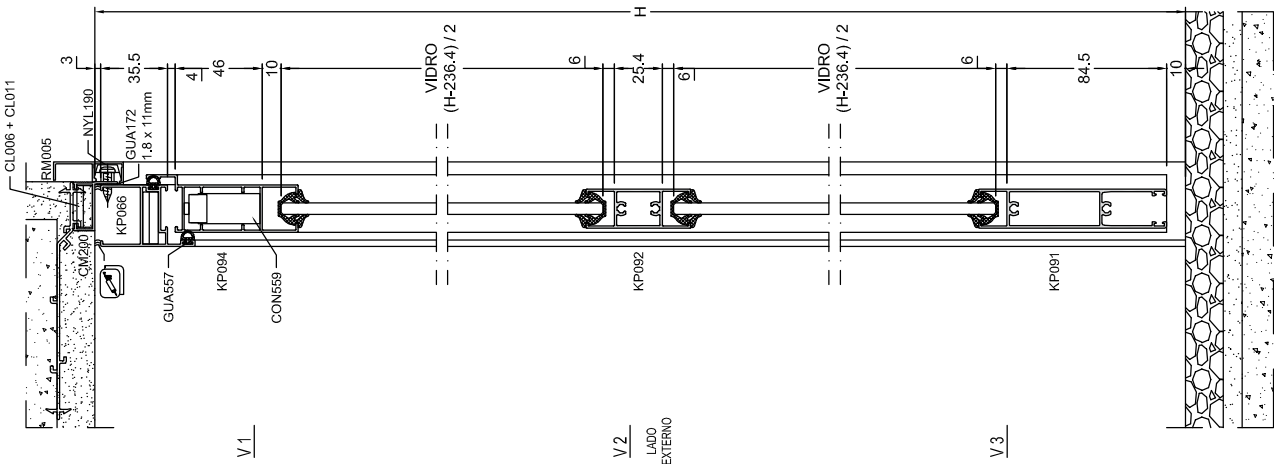

V1

V2
LADO EXTERNO

V3

Porta de giro 1 folha s/ baguete

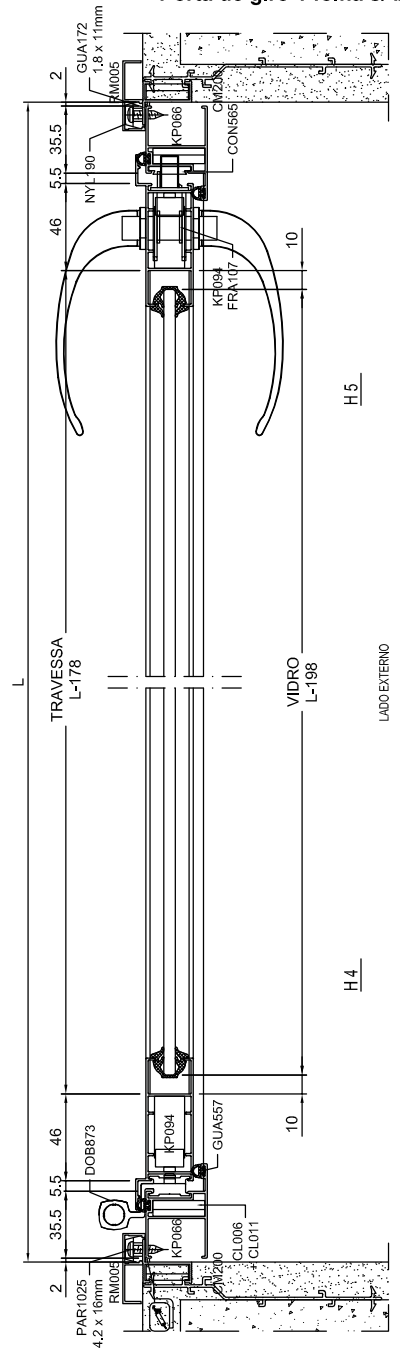

H5

H4

LADO EXTERNO

Porta de giro 1 folha

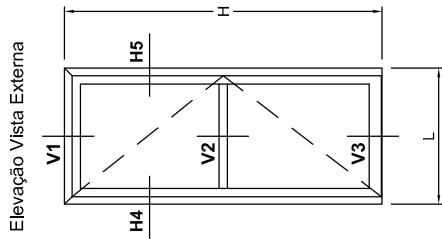

Notas do projeto:

- Efetuar fechamento dos contramarcos, marcos e folhas com silicone de cura neutra.
- Componentes: Consultar o catálogo.
- Vidros e baguetes, conforme a tabela de alternativas construtivas.

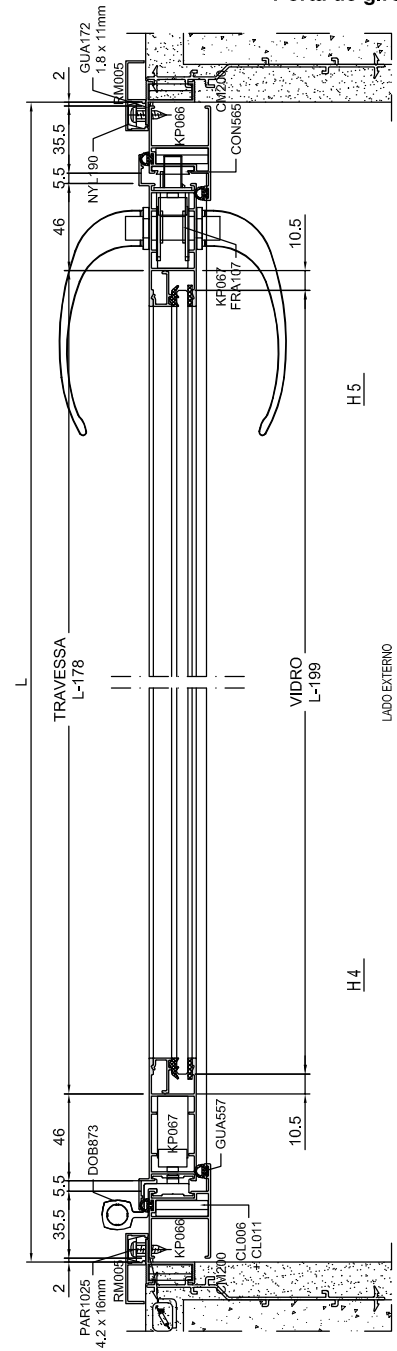
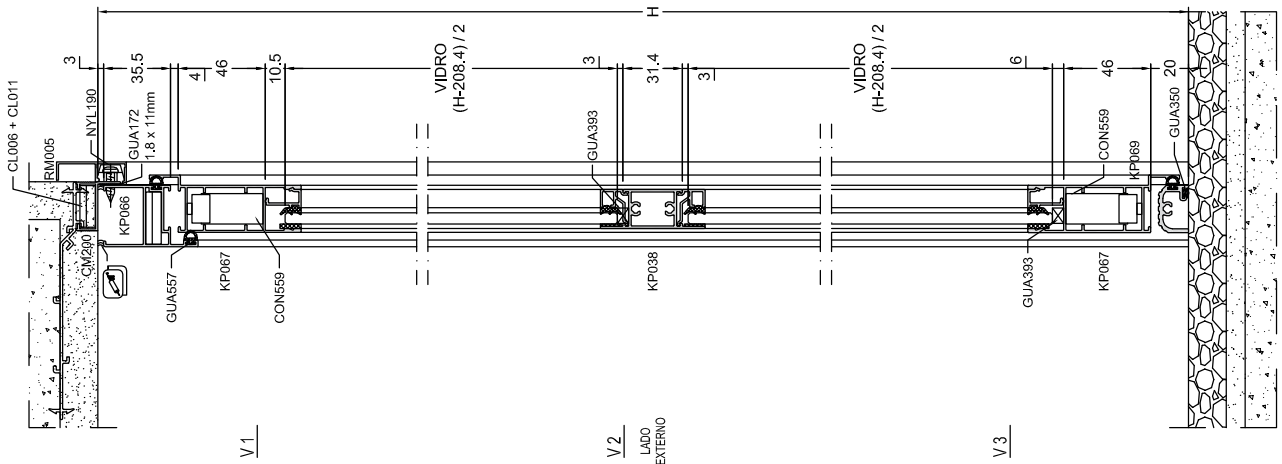

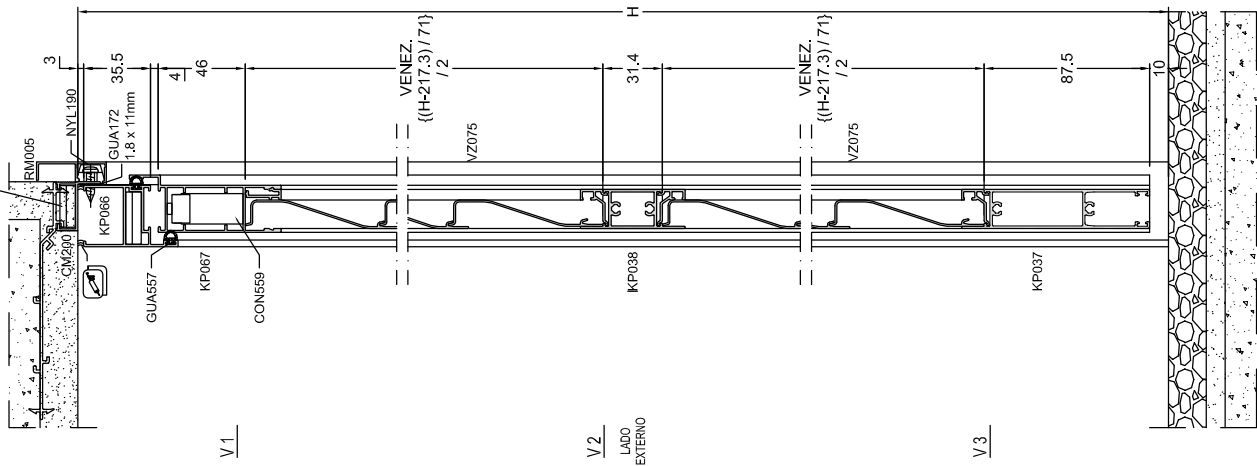
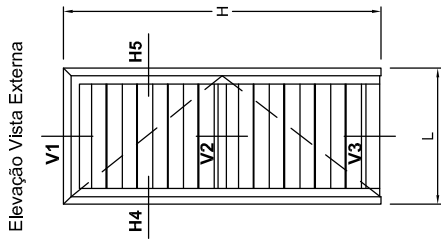

Notas do projeto:

- Efetuar fechamento dos contramarcos, marcos e folhas com silicone de cura neutra.
- Componentes: Consultar o catálogo.
- Vidros e baguetes, conforme a tabela de alternativas construtivas.

Porta de giro 1 folha c/ venezianas

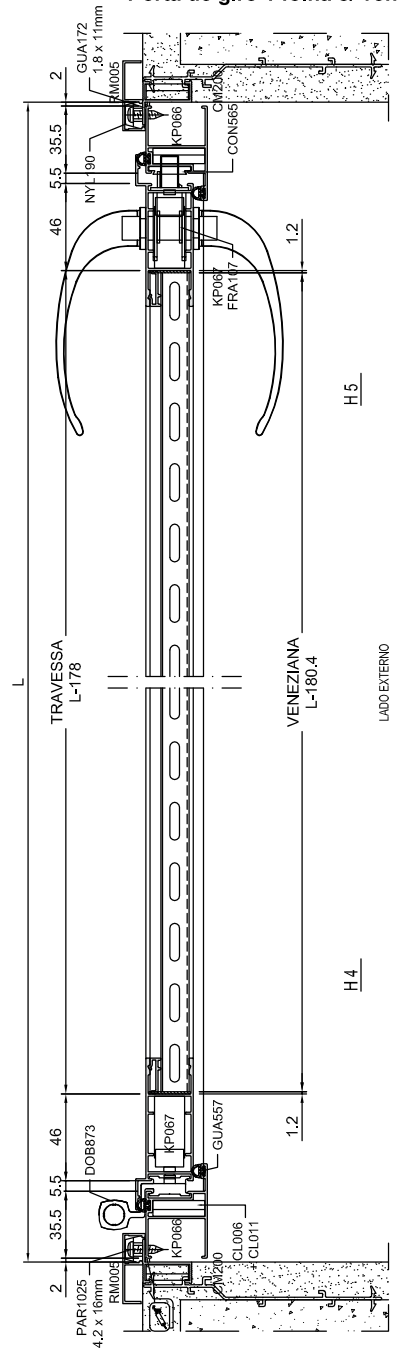

Elevação Vista Externa

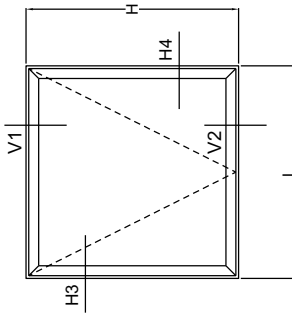

Notas do projeto:

- Efetuar fechamento dos contramarcos, marcos e folhas com silicone de cura neutra.
- Componentes: Consultar o catálogo.
- Vidros e baguetes, conforme a tabela de alternativas construtivas.

Janela maxim-ar 1 módulo s/ baguete

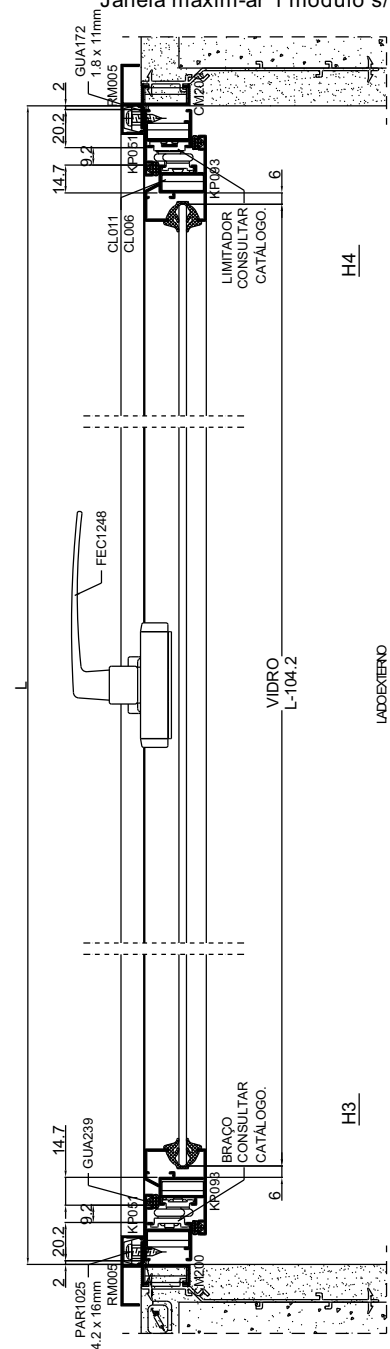
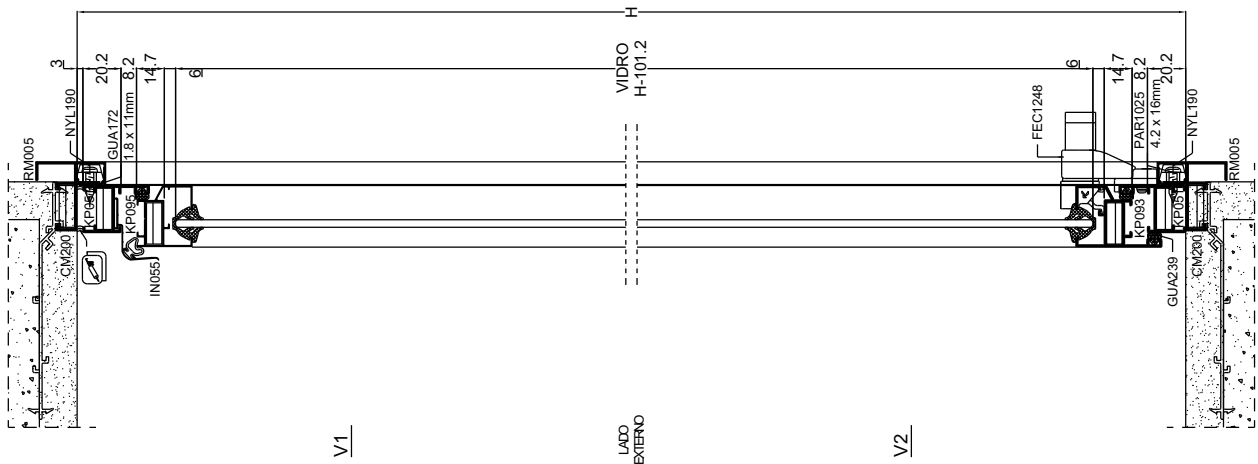

Elevação Vista Externa

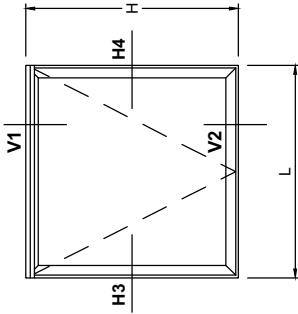

Notas do projeto:

- Efetuar fechamento dos contramarcos, marcos e folhas com silicone de cura neutra.
- Componentes: Consultar o catálogo.
- Vidros e baguetes, conforme a tabela de alternativas construtivas.

Janela maxim-ar 1 módulo c/ pingadeira

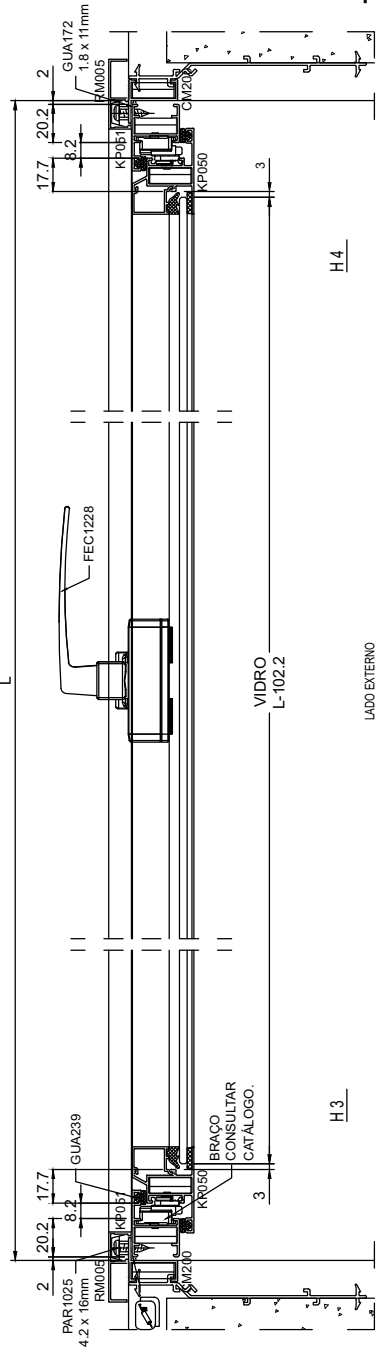
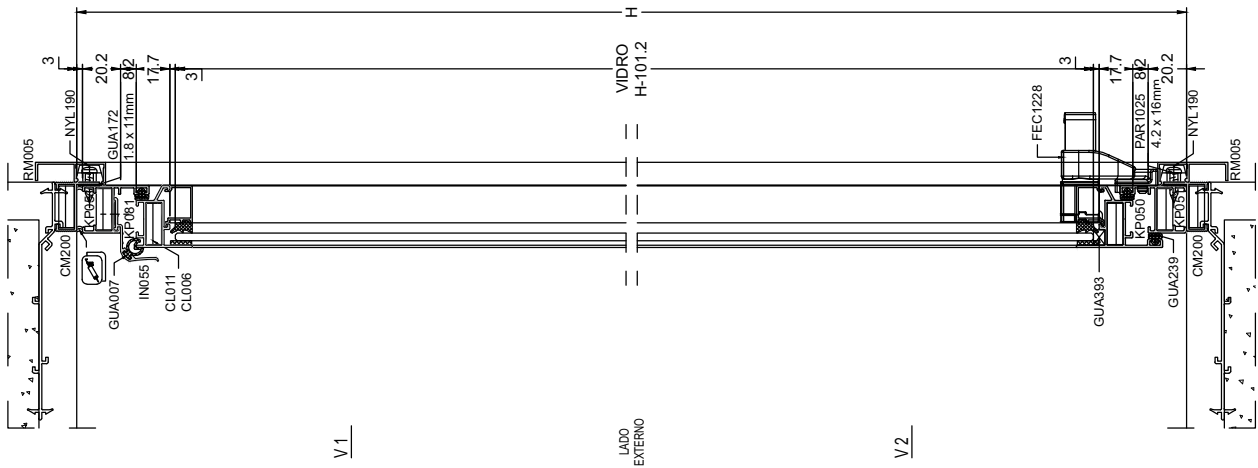

Janela maxim-ar 2 módulos

Elevação Vista Externa

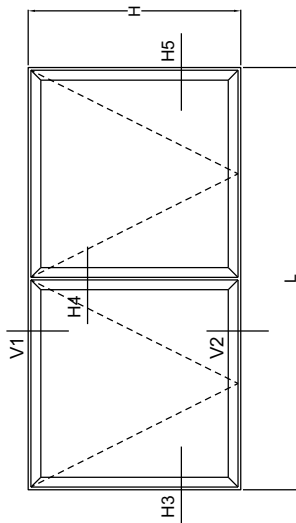

Notas do projeto:

- Efetuar fechamento dos contramarcos, marcos e folhas com silicone de cura neutra.
- Componentes: Consultar o catálogo.
- Vidros e baguetes, conforme a tabela de alternativas construtivas.

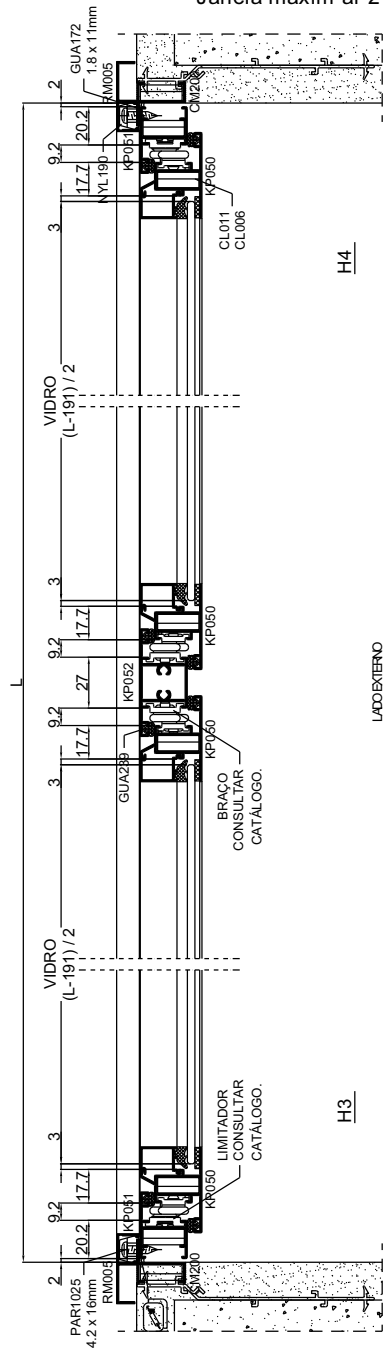
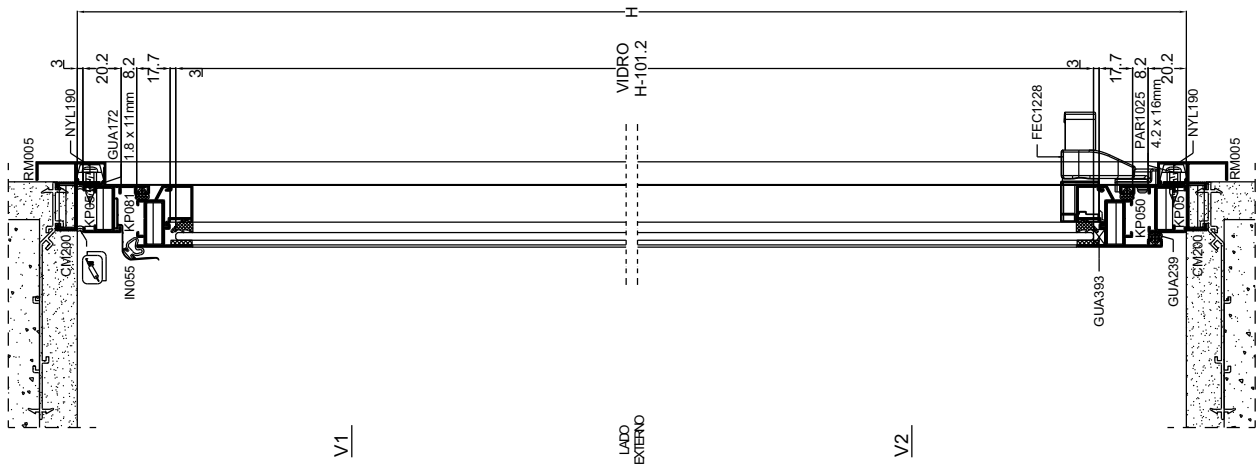

Elevação Vista Externa

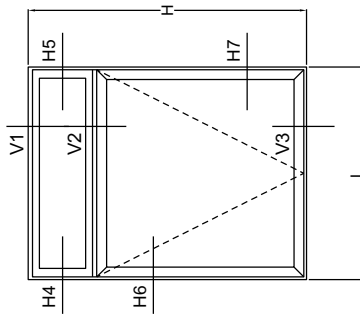

Notas do projeto:

- Efetuar fechamento dos contramarcos
- marcos e folhas com silicone de cura neutra.
- Componentes: Consultar o catálogo.
- Vidros e baguetes, conforme a tabela de alternativas construtivas.

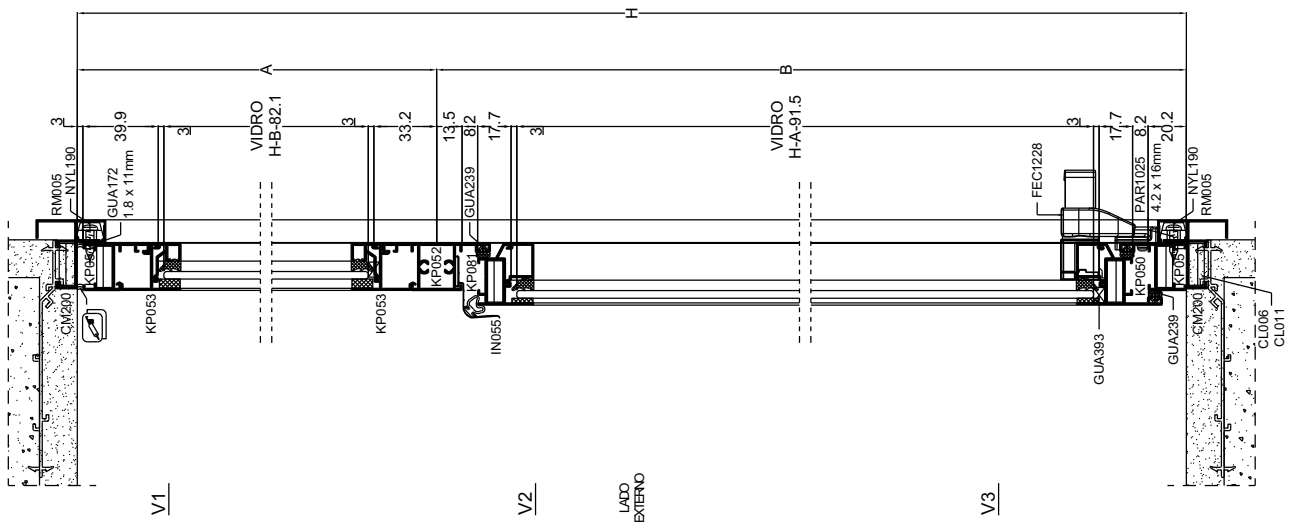

Janela maxim-ar 1 módulo c/ bandeira fixa

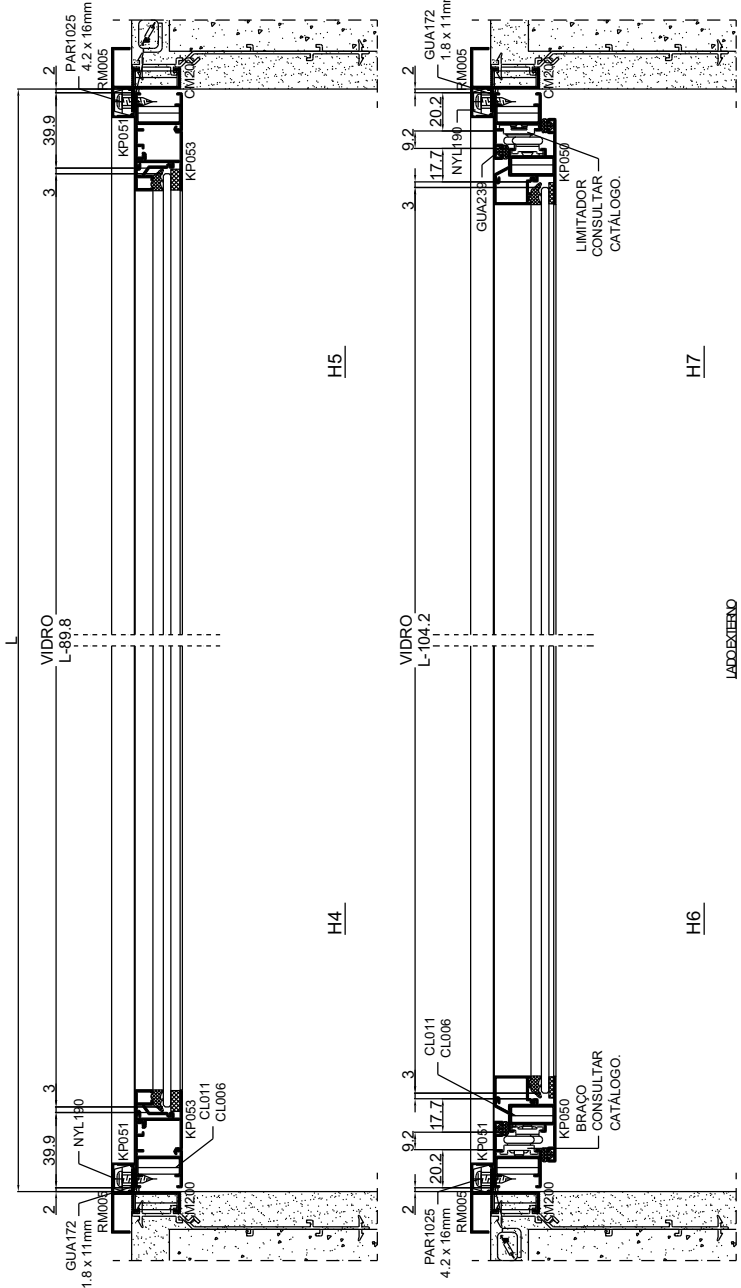

Elevação Vista Externa

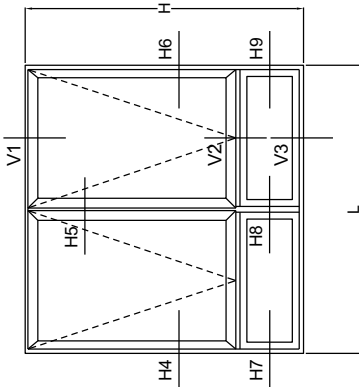

Janela maxim-ar 2 módulos c/ peitoril fixo

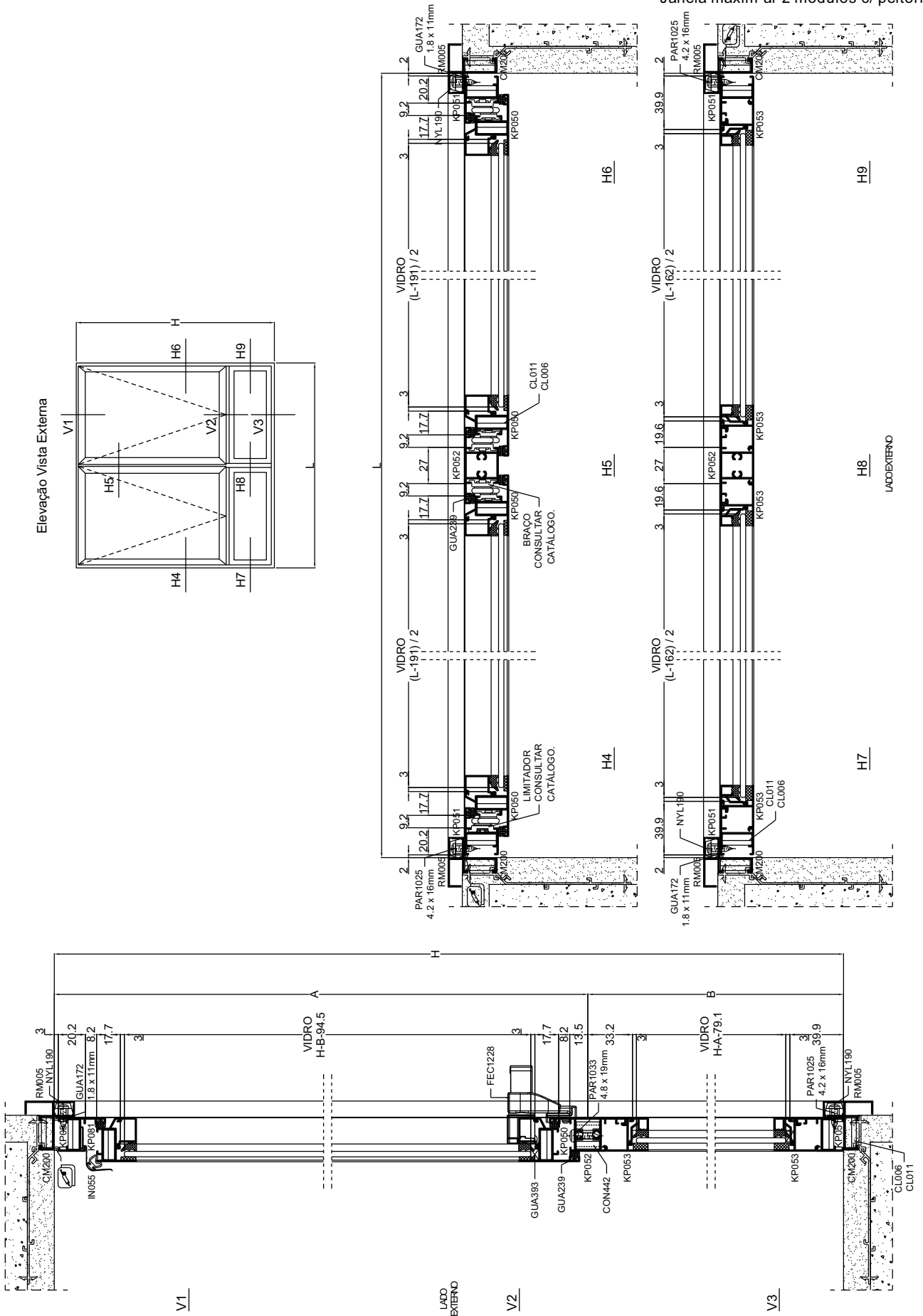

 **PRODUTIVA25**

Catálogo Produtiva 25®

Edição 03

www.hydro.com



Hydro